

PGF32I-1



Produktgruppe

Type innbygging

Mål

Strømtilførsel

Type

EAN-kode

Platetopp

Ultralav profil

30 cm

Elektrisk

Induksjonstoppe

8017709161941



Estetisk linje



Estetikk

Farge

Finish

Materiale

Type stål

Ramme

Rammefarge

Type kontroll innstilling

Kontrollknapp funksjon

Antall kontroller

kontroller farge

Serigrafi farge

Classic

Rustfritt stål/sort

Satinert

Rustfritt stål

Børstet

Ja

Rustfritt stål

Vridere

Foran

2

Rustfritt stål-effekt

Sort

Program / funksjoner

Antall induksjonstilberedningssoner

2

Antall tilberedningssoner

2

Funksjoner



Nedfelling i benkeplate 494x292 mm

Kontroller med barnelås Ja

Tekniske egenskaper



Midten foran - Induksjon - enkel - 1.40 kW - Booster 2.20 kW - Ø 14.5 cm

Midten bak - Induksjon - enkel - 1.80 kW - Booster 3.00 kW - Ø 21.0 cm

Automatisk justering av stekepannens diameter Ja

Kasserolledetektering Ja

Angivelse av minste størrelse på stekepanne Ja

Automatisk avstenging ved overheting Ja

Restvarmeindikator Ja

Vern mot utilsiktet start Ja

Elektrisk tilkobling

Elektrisk tilkoblingseffekt (W) 3500 W
 Strøm (A) 16 A
 Spenning (V) 220-240 V
 Type ledning Enfase

Frekvens (Hz) 50/60 Hz
 Lengde på strømledning (cm) 120 cm
 Kontakt No

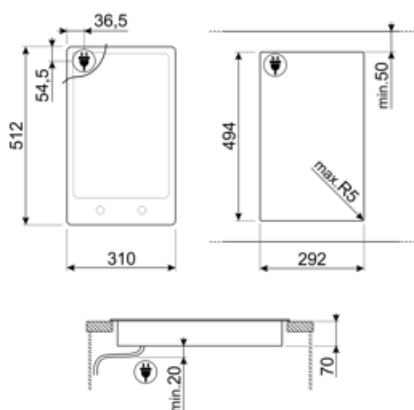

Not included accessories

6MP1PGF

6 Linea bryterknotter for PGF
platetopper



SCRP







Induction and ceramic hobs and
teppanyaki scraper

LGPGF-1

Skjøtelist i aluminium for PGF



Symbols glossary

	Ultralav profil: Installasjon av produkt med flate kanter - høyde 1 mm		Barnesikring: Noen modeller er utstyrt med en innretning som låser programmet/syklusen slik at den ikke kan endres ved uhell.
	Overhetingsbeskyttelse: Sikkerhetssystemet som automatisk slår av platetoppen hvis kontrollenheten overopphetes.		Induksjon: Arbeidet til disse platetoppene er basert på prinsippet om elektromagnetisk induksjon. Varmen genereres direkte i bunnen av pannen når den er i kontakt med platetoppen.
	Angivelse av restvarme: Etter at den glasskeramiske platetoppen er blitt avslått vil restvarmeindikatoren vise hvilken av varmesonene som fortsatt forblir varme. Når temperaturen faller under 60 °C vil indikatoren slukkes.		Bryterknottkontroll