

- Bilder är endast för referens. Produkter kan ändras utan föregående meddelande.
- Läs bruksanvisningen noggrant innan användning och spara den för framtida referens.

TCL

FC329FBD2
FC329FXD2
FC329FWD2
FC329FXD0
FC329FWD0

ANVÄNDARHANDBOK

KYLSKÅP

LÄS ALLA INSTRUKTIONER INNAN DU ANVÄNDER DENNA APPARAT

Innehåll

Tack för att du köpt en TCL-kyl.

Vi hoppas att du får glädje av din nya TCL-kyl. Vi är fast beslutna att ge dig utmärkt service.

Säkerhetsinstruktioner	P2
Produktintroduktion	P5
Hantering och placering	P6
Förberedelser före användning	P7
Driftsknappar	P8
Skötsel och underhåll	P17
Felsökning	P18
Ej fel	P18
Tekniska parametrar	P19
Förteckning över förpackning	P19
Säkra återvinningsinstruktioner	P20
Beskrivning av klimattyper	P20

1. Denna apparat är inte avsedd att användas av personer (inklusive barn) med nedsatta fysiska, sensoriska eller mentala förmågor, eller brist på erfarenhet och kunskap, om de inte har fått övervakning eller instruktion angående användningen av apparaten av en person ansvarig för deras säkerhet. Barn bör övervakas för att säkerställa att de inte leker med apparaten.
2. Om strömsladden är skadad måste den bytas ut av tillverkaren, dess serviceagent eller liknande kvalificerade personer för att undvika en fara.
3. Denna apparat kan användas av barn från och med 8 års ålder och av personer med nedsatta fysiska, sensoriska eller mentala förmågor, eller brist på erfarenhet och kunskap, om de har fått övervakning eller instruktion angående säker användning av apparaten och förstår de inblandade riskerna. Barn bör inte leka med apparaten. Rengöring och användarunderhåll får inte utföras av barn utan övervakning.
4. **WARNING:** Håll ventilationsöppningar, i apparatskåpet eller den inbyggda strukturen, fria från hinder.
5. **WARNING:** Använd inte mekaniska hjälpmedel eller andra medel för att påskynda avfrostningsprocessen, annat än de som rekommenderas av tillverkaren.
6. **WARNING:** Skada inte kylmedelskretsen.
7. **WARNING:** Använd inte elektriska apparater inuti apparatens matförvaringsutrymmen, om de inte är av den typ som rekommenderas av tillverkaren.
8. Förvara inte explosiva ämnen som aerosolburkar med brandfarlig drivgas i denna apparat.
9. Denna apparat är avsedd att användas i hushåll och liknande applikationer såsom:
Personalutrymmen i butiker, kontor och andra arbetsmiljöer;
Bondgårdar och av kunder i hotell, motell och andra bostadsliknande miljöer;
Bed-and-breakfast-liknande miljöer;
Catering och liknande icke-detaljhandelsapplikationer.
10. Denna produkt innehåller en ljuskälla i energieffektivitetsklass F för ljuskälla ERP, testad med (utan ljusskydd).

1. Varning

Varning: Ingen barriär får placeras runt apparaten eller inom den inbyggda strukturen för att säkerställa fri ventilation.

Varning: Det är förbjudet att centrifugeringen påskyndar avfrostningsprocessen med någon mekanisk utrustning eller någon annan metod än den som rekommenderas av tillverkaren.

Varning: Skada inte kylmedelskretsen.

Varning: Använd inga elektriska apparater inuti apparatens matkammare om de inte är av den typ som rekommenderas av tillverkaren.

Varning: Placera inte vätskor eller mat i glasbehållare i frysacket för att undvika att de går sönder.

Varning: Om kylskåpet stängs av bör det sättas på igen först efter 5 minuter för att förhindra skador på kompressorn.

Varning: Om några strömförande delar, onormala ljud, lukt, rök eller andra avvikelser märks under användning är det viktigt att omedelbart stänga av apparaten och snabbt kontakta företagets eftermarknadsserviceavdelning.

Varning: Undvik att placera fingrar eller händer under kylskåpet, särskilt längst ner på baksidan, eftersom vassa föremål kan orsaka skada.

Varning: Barn får inte leka eller klättra på kylskåpet. Föräldrar måste övervaka barn för att förhindra potentiell fara.

Varning: Undvik att placera handen mellan dörrarna för att öppna eller stänga dem för att förhindra att fingrar kläms. Använd alltid dörrhandtaget för att öppna eller stänga dörren.

För kylapparater med klimatklass

Beroende på klimatklassen är denna kylapparat avsedd att användas vid omgivningstemperaturer enligt följande tabell.

Klimatklassen finns på märkplåten. Produkten kan inte fungera korrekt vid temperaturer utanför det angivna intervallet.

Du hittar klimatklassen på etiketten inuti ditt kylskåp.

Effektiv temperaturområde

Kylskåpet är utformat för att fungera normalt inom det temperaturområde som anges av dess klassificering.

Klass	Symbol	Omgivningstemperaturintervall (°C)
Utökad Tempererat	SN	+10 till +32
Tempererat	N	+16 till +32
Subtropiskt	ST	+16 till +38
Tropiskt	T	+16 till +43

OBS

Kylskåpets kylprestanda och energiförbrukning kan påverkas av omgivningstemperaturen, dörrens öppningsfrekvens och kylskåpets placering. Vi rekommenderar att justera temperaturinställningarna efter behov. Om produkten används utanför sin klassificerade klimatklass (omgivningstemperaturområde) kan den eventuellt inte upprätthålla korrekt intern temperatur.



Varning: Risk för brand / brandfarliga material

Varning: Vid placering av apparaten, se till att nätsladden inte är klämd eller skadad.

Varning: Undvik att placera flera bärbara uttag eller strömkällor bakom apparaten.

Barn i åldrarna 3–8 år och personer med begränsad kapacitet får inte lasta eller lossa kylutrustning. Längre dörröppning kan leda till en avsevärd temperaturhöjning i apparatens fack.

Rengör regelbundet ytor som kommer i kontakt med mat och tillgängliga dräneringssystem.

Rengör vattentankar om de inte har använts på 48 timmar; spola vattensystemet som är anslutet till en vattenförsörjning om vatten inte har tappats på 5 dagar.

Förvara rått kött och fisk i lämpliga behållare i kylskåpet för att förhindra kontakt med eller droppande på annan mat.

Tvåstjärniga fack för frysta livsmedel är lämpliga för att förvara förfrysta livsmedel, förvara eller göra glass och göra isbitar.

En-, två- och trestjärniga fack är inte lämpliga för att frysa färska livsmedel.

Om kylapparaten lämnas tom under en längre tid, stäng av den, avfrosta, rengör, torka och lämna dörren öppen för att förhindra mögelbildning inuti apparaten.

2. Försiktigheter

Försiktigheter: Strömförsörjningen för denna produkt måste stämma överens med den som anges på märkplåten, och ett standard oberoende trehålsuttag med en kapacitet över 10 A och pålitlig jordning måste användas. Undvik att dela ett uttag mellan flera apparater för att förhindra överhettning och potentiella brandrisker.

Försiktigheter: Undvik att dra i strömkabeln för hand. Håll alltid i och dra ur strömkontakten från uttaget för att koppla från strömförsörjningen.

Rör inte strömkabeln eller kontakten med våta händer för att undvika risken för elektriska stötar.

Försiktigheter: Se till att strömkabeln inte kläms av kylskåpet eller någon tung last, och undvik extrem böjning av strömkabeln.

Skador eller avskalning på strömkabeln kan leda till brand- eller elchockrisker.

Om strömkabeln är bruten eller avklippt, kontakta omedelbart eftermarknadserviceavdelningen för hjälp.

Försiktigheter: Förvara inte några brandfarliga eller explosiva material, frätande syror eller alkaliska ämnen i kylskåpet.

Säkerhetsinstruktioner

Försiktigheter: Använd inte kylskåpet i regniga förhållanden eller under direkt solljus.

Försiktigheter: Placera inte behållare med vätskor på kylskåpet, eftersom brott eller omkullvältning av behållaren kan äventyra kylskåpets elektriska isolering, vilket kan leda till elchocker eller brandrisker.

Försiktigheter: Kylskåpet får inte demonteras eller modifieras utan tillstånd. Reparation av kylskåpet måste utföras av specialister.

Försiktigheter: Vid läckage av brandfarlig gas, såsom kolgas, stäng först av den läckande ventilen, öppna sedan fönstret för ventilation. Dra inte ur kylskåpets kontakt omedelbart för att undvika risken för brand eller explosion på grund av elektriska gnistor.

Försiktigheter: Kylapparater, särskilt kyl-frysar av Typ I, kanske inte fungerar konsekvent om de placeras under en längre tid i den kallare änden av det temperaturområde apparaten är designad för. Detta kan leda till avfrostning av innehållet eller att temperaturen blir för hög i det frysta livsmedelsfacket.

Försiktigheter: Kolsyrade drycker bör inte förvaras i fack eller skåp för frysta livsmedel, eller i lågtemperaturfack eller -skåp. Vissa produkter, såsom isvatten, bör inte konsumeras när de är för kalla.

Försiktigheter: Överskrid inte de lagringstider som livsmedelstillverkarna rekommenderar för någon typ av livsmedel.

Försiktigheter: Vidta åtgärder för att förhindra en onödig temperaturökning hos frysta livsmedel vid avfrostning av kylapparaten.

Försiktigheter: Temperaturökningen hos frysta livsmedel under manuell avfrostning, underhåll eller rengöring kan minska dess lagringstid.

Försiktigheter: Säkerställ korrekt omvårdnad av frysta livsmedel under längre perioder då kylapparaten inte är igång, exempelvis vid strömavbrott eller kylsystemfel.

Försiktigheter: Steg att ta vid tillfällig eller permanent avstängning av kylapparaten inkluderar att tömma, rengöra och torka den samt ställa dörr(ar) eller lock på glänt.

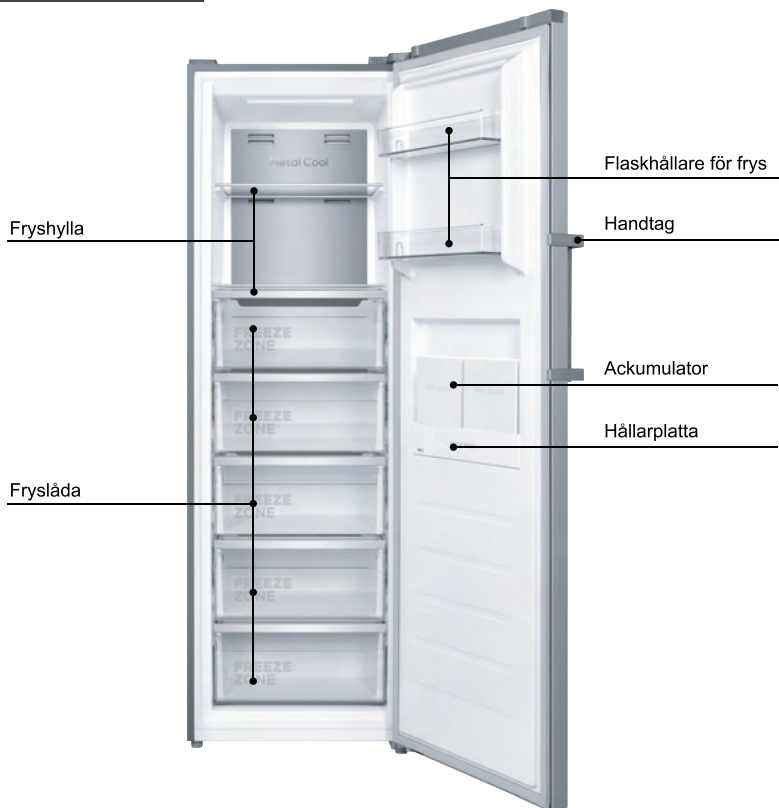

Bilderna är endast som referens. Vänligen se objektet

Vänlig påminnelse:

Om din produkt är en förbättrad version kan den skilja sig något från de medföljande instruktionerna. Men var säker på att dess prestanda och användningsmetod förblir oförändrade. Du kan tryggt fortsätta att använda den.

Hantering och placering

Ett visst utrymme bör lämnas runt kylskåpet, som visas i figuren.

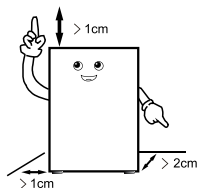

Vid hantering, undvik kontakt mellan kylskåpsdörrens sida och hanteringsverktyg.

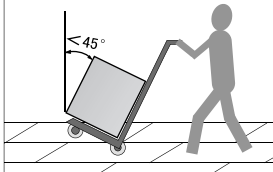

Placera kylskåpet i en torr, välventilerad plats, bort från direkt solljus och värmekällor.

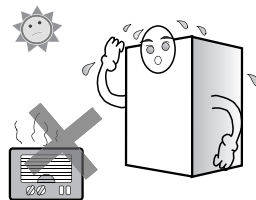

Placera kylskåpet på en jämn och stabil yta. Om golvet är ojämnt, justera nivelleringsbenen för att säkerställa stabilitet.

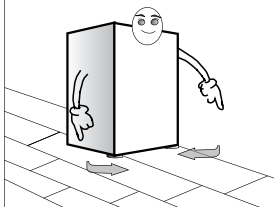

Undvik att placera kylskåpet i alltför kalla miljöer där det kan frysa.

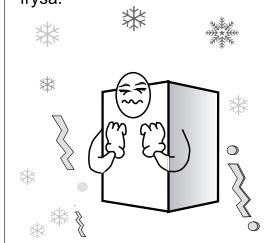

Att ta bort skumbasen hjälper till att sprida värme från botten och minskar risken för brand.

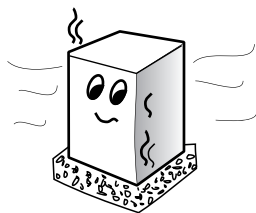

Vänlig påminnelse:

- Vid hantering av kylskåpet krävs minst två personer: en för att lyfta den övre delen av baksidan, och en annan för att hantera botten. Om endast en del greppas kan det vara farligt och orsaka olyckor.
- Vid förflyttning av kylskåpet kan den nedre löparen skada och repa golvet. Om du behöver flytta kylskåpet över en längre sträcka, använd tejp för att säkra de interna tillbehören och förhindra att de skadas genom att slå emot varandra.
- Placera kylskåpet på en plats med minimala vibrationer eller där det minst utsätts för vibrationer. För användare i områden som är benägna till jordbävningar, säkerställ att kylskåpet är fastsatt mot en vägg eller stolpe för att förhindra olyckor.
- Lämna tillräckligt med utrymme runt kylskåpet. Om utrymmet är för litet eller om föremål placeras ovanpå eller för nära sidorna, eller om föremål klistras på sidorna, kan detta påverka kylskåpets värmeavledning, leda till onödigt elförbrukning och potentiella skador på väggar och andra föremål. Kontakt mellan kylskåpets baksida och väggen kan också orsaka vibrationer och buller.
- Justera kylskåpets framparti och justeringsben för att få det i våg. Ett ojämnt kylskåp kan orsaka vibrationer och buller.

Hantering och placering

Denna kylapparat är inte avsedd att användas som en inbyggd apparat

Produktens yttermått och utrymmet som behövs för användning av produkten visas i följande bilder:

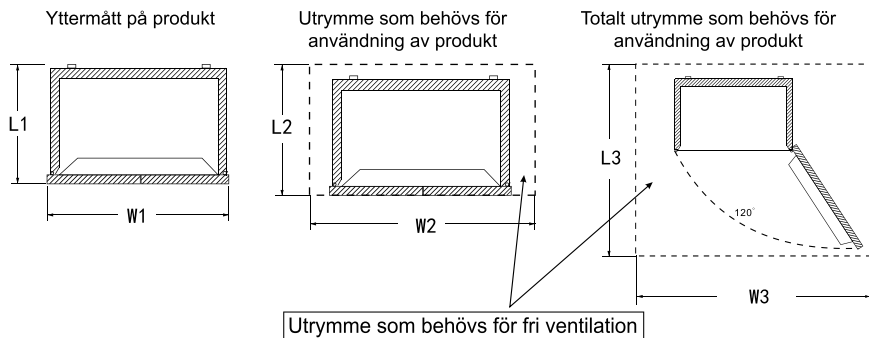

Enhet: mm

Yttermått på produkt		Utrymme som behövs för användning av produkt		Totalt utrymme som behövs för användning av produkt	
L1	W1	L2	W2	L3	W3
648	595	$> L1+20$	$> W1+20$	$> L1+760$	$> W1+430$

Förberedelser före användning

1. Ta bort alla förpackningsdelar som fästejp osv., särskilt skumbasen.
2. Använd en varm våt trasa för att rengöra både kylskåpets insida och utsida (neutral tvål kan tillsättas i varmt vatten).
3. Efter att ha jämnat till och rengjort kylskåpet, låt det stå i ungefär 2 timmar innan du kopplar in strömsladden för att slå på det, och kyl kylskåpet i 2 till 3 timmar innan du förvarar livsmedel.

1. Ta bort fixeringstejp



På sommaren behövs 24 timmar för att helt frysa maten. Kontrollera kylförhållandet på den andra dagen.

2. Koppla till ström

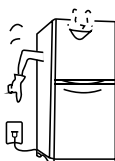

3. Förvara mat efter att ha anslutit till strömmen i 2-3 timmar



Plastavfallet försvinner automatiskt efter en stunds frysning.

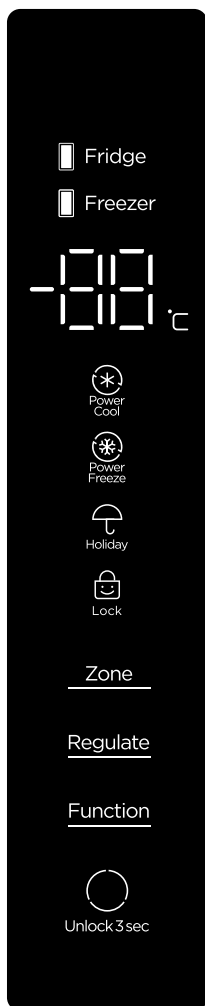

Driftsknappar

Första uppstarten

Vid första uppstarten av kylskåpet kommer frysdelen att aktiveras med en standardtemperatur på -18 °C.

Barnlåsfunktion

Aktivera funktionen "  " i olåst läge:

Automatisk aktivering: Om ingen tangenttryckning sker på displaypanelen inom 30 sekunder aktiveras Barnlåsfunktionen automatiskt och tangenterna låses.

Manuell aktivering: Håll ned knappen "  " i 3 sekunder för att låsa.

Inaktivera barnlåset: Tryck på knappen "  " i 3 sekunder för att låsa upp.

Displaypanelens skyddsfunktion

Om ingen tangenttryckning sker inom 30 sekunder aktiveras kylskåpets displaypanelsskyddsfunktion och tangentbordet låses automatiskt. I skärmsläckarläge, tryck på valfri knapp för att stänga av skärmsläckaren.

Manuell temperaturregleringsfunktion

Om ingen tangenttryckning sker på displaypanelen inom 30 sekunder stängs panelen av automatiskt och tangentbordet låses automatiskt. När displaypanelen är avstängd, tryck en gång på knappen för att väcka den. När du har tryckt på knappen "  " i 3 sekunder för att låsa upp, tryck på knappen igen för att aktivera inställningen.

Kyltemperaturreglering (2 °C~8 °C)

I olåst läge trycker du upprepade gånger på knappen " Zone " tills kylzonens temperaturfält tänds.



Tryck sedan på knappen " Regulate " för att justera kylzonens temperatur, som växlar mellan "02"- "03"- "04"- "05"- "06"- "07"- "08"- "02". Välj önskad temperatur och sluta trycka på någon knapp för att bekräfta inställningen.

Temperaturinställning för frys (-24 °C till -15 °C)

I olåst läge trycker du upprepade gånger på knappen " Zone " tills fryszonens temperaturfält tänds. Tryck sedan på knappen " Regulate " för att justera fryszonens temperatur, som växlar mellan "-24"- "-23"- "-22"- "-21"- "-20"- "-19"- "-18"- "-17"- "-16"- "-15"- "-24". Välj önskad temperatur och sluta trycka på någon knapp för att bekräfta inställningen.

Obs: Endast en av kyl- eller fryszonens temperaturinställningar kan justeras åt gången.

Snabbkylningsfunktion

När kylskåpet är olåst trycker du upprepade gånger på knappen " Function " tills ikonen "  " blinkar och slutar sedan trycka. Efter 3 sekunder aktiveras kylskåpets Snabbkylningsfunktion och ikonen "  " förblir tänd. Snabbkylningsfunktionen kan inaktiveras med samma procedur och ikonen "  " släcks.

När Snabbkylningsfunktionen har aktiverats stängs den automatiskt av efter 2 timmars drift.



I Snabbkylningsläget visas den inställda temperaturen för kyldelen som 2 °C tills

Snabbkylningsfunktionen stängs av. Snabbkylningsfunktionen inaktiveras automatiskt när en annan temperatur ställs in för kylskåpet. När Snabbkylningsfunktionen har inaktiverats visas den tidigare inställda kylskåpstemperaturen igen.

Om kylskåpsdörren lämnas öppen i mer än 3 minuter i Snabbkylningsläget inaktiveras Snabbkylningsfunktionen automatiskt.

Driftsknappar

Snabbfrysningfunktion

När kylskåpet är olåst, tryck upprepade gånger på knappen " Function " tills ikonen "  " börjar blinka, och sluta då att trycka. Efter 3 sekunder aktiveras kylskåpets Snabbfrysningfunktion och ikonen "  " lyser med fast sken. Snabbfrysningfunktionen kan inaktiveras på samma sätt, och ikonen "  " släcks.



När Snabbfrysningfunktionen har aktiverats stängs den automatiskt av efter 24 timmars drift.

I Snabbfrysningläget visas den inställda temperaturen för frysdelen som -24 °C tills

Snabbfrysningfunktionen stängs av. Snabbfrysningfunktionen inaktiveras automatiskt om en annan temperatur ställs in för frysen. När Snabbfrysningfunktionen har stängts av visas den senast inställda temperaturen för frysen.

Om kylskåpsdörren förblir öppen i mer än 3 minuter under Snabbfrysningläget, inaktiveras Snabbfrysningfunktionen automatiskt.

Semesterfunktion

När kylskåpet är olåst, tryck upprepade gånger på knappen " Function " tills ikonen "  " blinkar och sluta sedan trycka. Efter 3 sekunder aktiveras kylskåpets Semesterfunktion och ikonen "  " förblir tänd. Semesterfunktionen kan inaktiveras på samma sätt, och ikonen "Holiday" släcks. I Semesterläget visas "OF" för kylskåpet och kylskåpet är avstängt. (Om du aktiverar en annan funktion i Semesterläget kan det eventuellt leda till att läget automatiskt inaktiveras). När Semesterfunktionen har inaktiverats visas den tidigare inställda kylskåpstemperaturen.

Obs: Ta ut all mat ur kylskåpet innan du aktiverar Semesterfunktionen.

Minnesfunktion vid avstängning

Vid strömavbrott sparas det aktuella driftläget. När strömmen återställs fortsätter kylskåpet att köras med samma inställningar som före strömavbrottet.

Dörrlarm

Om kylskåpsdörren inte är ordentligt stängd eller förblir öppen i mer än 1 minut ljuder ett "Di.Di.Di"-larm. Tryck på valfri knapp för att tillfälligt pausa larmet. Larmet kommer att ljuda igen efter 1 minut. Se till att kylskåpsdörren är ordentligt stängd för att stänga av larmet.

Varning för övertemperatur i frysen

Vid strömtillkoppling, om frysen är vald och dess inre temperatur överstiger -12 °C, aktiveras motsvarande grafiska indikator och det digitala displayområdet blinkar. Tryck på valfri knapp för att visa frysentemperaturen igen, annars återgår displayen automatiskt till normalt läge efter 10 sekunder.

Driftsknappar

Matförvaring

Kylfack (2 °C~8 °C)

- Kylfacket används främst för korttidsförvaring av livsmedel, som mjölk, ägg och flaskdrycker.
- Grönsaker och frukt bör förvaras i grönsaks- och fruktlådan för att förhindra fukt förlust.
- Tillagad mat bör placeras i förvaringspåsar innan de lagras i kylan för att förhindra ökad energiförbrukning.

Frysack (-24 °C~-15 °C)

- Frysacket används för att förvara varor som ska bevaras under lång tid.
- Fisk och kött som ska frysas bör skäras i små bitar, förpackas separat i skyddspåsar och sedan läggas i fryslådan.
- Glas eller slutna behållare med vätska får inte placeras i frysfacket för att förhindra sprickor eller explosion.
- Färska livsmedel bör inte förvaras tillsammans med frysta livsmedel för att bibehålla optimala lagringsförhållanden och förhindra kontaminering.
- Placera inte mat nära innerväggen i frysen för att undvika att mat och vägg fryser samman.

★★ Varma tips:

Förvarade livsmedel får inte blockera luftkanalens utlopp och returport för att undvika att kompromissa kylningseffekten. Se dessutom till att överhettat vatten och mat har svalnat till rumstemperatur innan de placeras i kylskåpet.

Isproduktion (om apparaten har det)

Fyll isproduktionslådan med 4/5 vatten och placera lådan i frysfacket. När vattnet i lådan har frusit till is, vrid lådan försiktigt för att separera isen från lådan. Böj dock inte lådan. Vid separation av isen, linda in lådan med en torr trasa för att undvika frostsador på fingrarna.

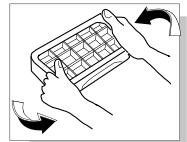

Driftsknappar

Anvisningar för montering/demontering av handtag

Innan installation eller demontering, förbered följande verktyg i förväg: stjärnskruvmejsel.

Förbered följande komponenter i förväg:

Handtagsdel × 1

Handtagsskydd × 2



1. Använd en krysskruvmejsel för att ta bort de fyra skruvarna från dörren. Ta bort handtagsenheten enligt illustrationen.

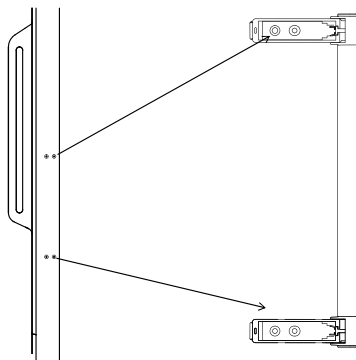

2. Rikta in hålen på handtagsenheten mot skruvhålen på dörren.

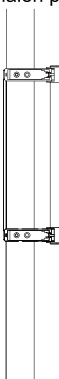

Driftsknappar

3. Använd en krysskruvmejsel för att montera de fyra skruvarna. Ta ut handtagsskyddet enligt figuren.

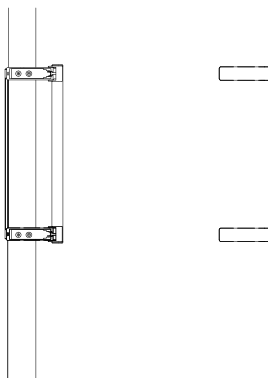

4. Montera handtagsskyddet på handtagsenheten. Installationen av handtaget är slutförd. För att ta bort handtaget, följ anvisningarna i omvänd ordning.

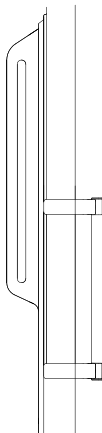

Driftsknappar

Byte av dörr

Innan du byter kylskåpsdörren, förbered följande verktyg i förväg:

Kryssskruvdragare och mutterskruvdragare. Obs: Koppla ur strömkontakten innan du byter dörren.

Två personer kan behövas.

Förbered följande delar i förväg:

Övre dörr vänster
gångjärnsskydd × 1

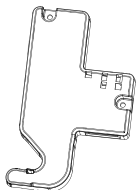

Övre dörr höger
trimskydd × 1

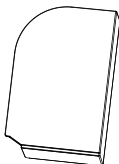

Övre dörr vänster
gångjärn × 1



Vänster självklämma × 1



1. Stäng dörren, skruva loss skruvarna på det högra gångjärnsskyddet/skruvskyddet och ta bort dem.

2. Skruva loss det övre gångjärnsskruven, ta bort det övre gångjärnet, ta ner dörren och ta bort det vänstra trimskyddet.

Steg 1

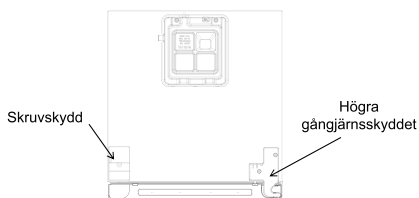

Steg 2

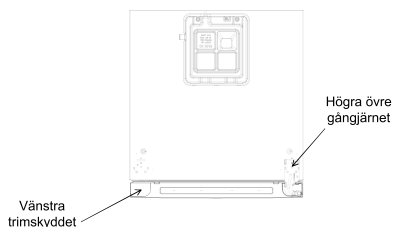

3. Lägg kylskåpet plant (höger sida upp), ta bort bottengångjärnet och nivelleringsfötterna i botten av kylskåpet

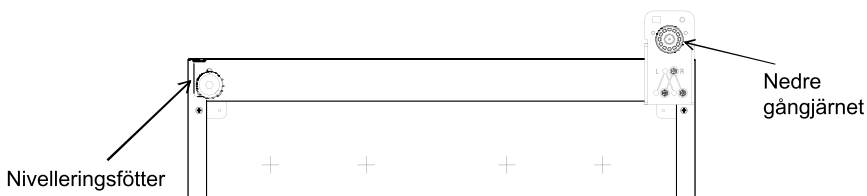

Driftsknappar

4. Ta bort skruven på det högra ändstoppet på dörren, och ta bort stopparen och den högra självklämman.
5. Installera stopparen och den förberedda vänstra självklämman vid vänstra änden av dörren, och dra åt skruvarna.

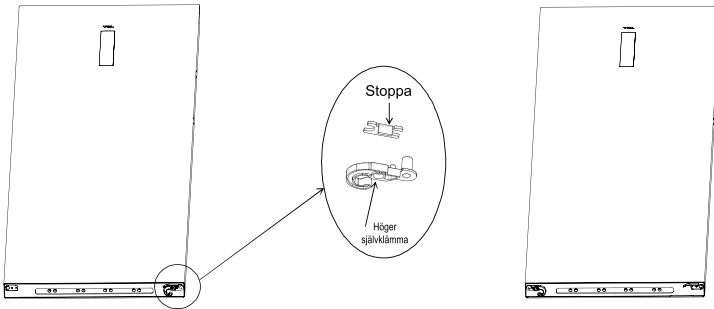

6. Ta bort den nedre gångjärnsbulten och muttern från det högra hålet och installera dem i det vänstra hålet (som visas i figuren).

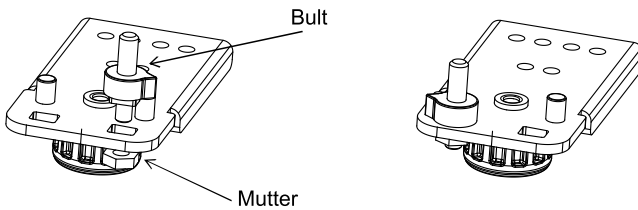

7. Installera det nedre gångjärnsaggregatet och nivelleringsfötterna som visas i figuren, och installera dörren.

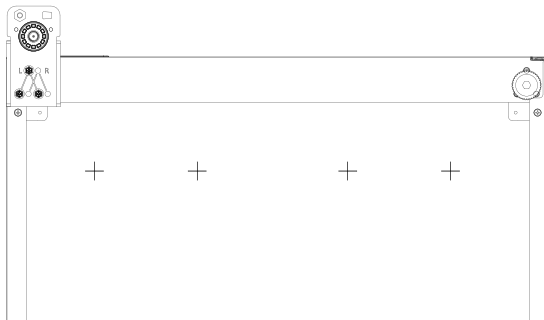

Driftsknappar

8. Ta bort lampbrytaren på det högra övre gångjärnsåpnet och montera den på det vänstra gångjärnsåpnet, enligt bilden.

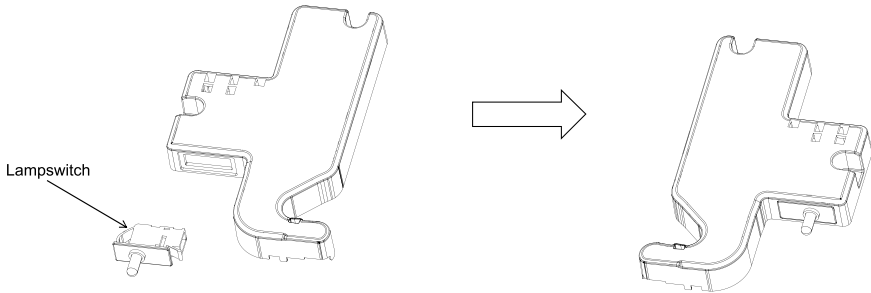

9. Installera dörren, installera det förberedda vänstra övre gångjärnet i tur och ordning, och installera sedan det vänstra övre gångjärnsskyddet, dörrens högra trimskydd, övre skruvhållsskyddet och det borttagna skruvsyddet efter att ha ordnat toppkabeln väl, och dra åt skruvarna.



10. Efter att dörren har bytts ut, låt kylskåpet stå upprätt en tid innan du ansluter strömförsörjningen.

Driftsknappar

Demonterings- och monteringsmetod för tillbehör

-- Glashyllan i kylfacket: hyllans höjd är justerbar, vilket underlättar förvaring av artiklar med olika volymer. Dra hyllan utåt och uppåt på ett lätt sätt för att ta ut den.

-- Frukt- och grönsakslåda: för förvaring av grönsaker och frukter. Den kan tas ut genom att dra den utåt.

-- Låda i frysfacket: för förvaring av livsmedel som ska bevaras långsiktigt, som kött och fisk. Den kan tas ut genom att dra utåt och lyfta uppåt.

Vänliga tips: Det rekommenderas att lägga in stora köttbitar efter att ha skurit dem i mindre bitar, för att undvika svårigheter att skära efter frysning. Snabbfrysna livsmedel ska fördelas jämnt och förvaras tillsammans efter att de har frusits.

-- Flaskpedestal vid kylskåpsdörren: för förvaring av ägg, olika flaskdrycker och andra småsaker. Den kan tas ut genom att lyfta den något.

Obs: när flaskpedestalen vid kylskåpsdörren demonteras, undvik att dra ut den med våld för att undvika skador på kylskåpet.

Byte av lampan

Alla byten eller underhåll av LED-lampor ska utföras av tillverkaren, dess serviceagent eller annan kvalificerad person.

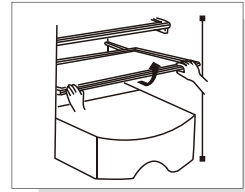

Ta ut genom att dra uppåt och utåt på ett försiktigt sätt

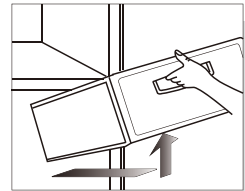

Ta bort genom att försiktigt dra utåt och uppåt.

Skötsel och underhåll

Det rekommenderas att utföra kylskåpsunderhåll en gång i månaden.

Använd en fuktig trasa eller ett neutralt rengöringsmedel (rengöringsmedelsessens) för att torka bort oljekontaminering och smuts. Efter rengöring, se till att noggrant torka bort eventuella rester av rengöringsmedlet.

-- Använd inte alkaliskt rengöringsmedel, tvålpulver, bensin och alkohol, talkpuder etc.; annars kan beläggningar eller plastmaterial skadas;

-- Rengör regelbundet kylskåpets yta och rensa markdamm för att hålla kylskåpet rent.

Inspektioner efter underhåll:

Kontrollera om det finns några skador på strömkabeln och kontakten.

Titta efter damm på strömkontakten. Känn efter onormal värme på kontakten. Kontrollera om uttaget är löst. Se till att kontakten är helt isatt.

Obs:

Om strömkabeln och kontakten är skadade och det finns damm närvarande finns det risk för elektriska stötar eller brand.

Efter att ha dragit ur kontakten, vänta 5 minuter innan du ansluter den igen. Sätt inte händerna under kylskåpet för att undvika att bli skadad.

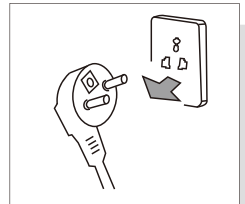

Koppla ur kylskåpets kontakt innan rengöring



Använd ett neutralt rengöringsmedel

Felsökning

Följande punkter ska kontrolleras innan fel inträffar som kräver underhåll:

Fel: Kylskåpet fungerar inte, Kylningseffekten är dålig

Orsaker:

1. Kontrollera anslutningen till strömförsörjningen.
2. Kontrollera om kylskåpet är utsatt för direkt solljus eller om det finns en värmekälla i närheten.
3. Kontrollera om det finns tillräckligt med utrymme för värmeavledning runt kylskåpet.

Åtgärder:

1. Se till att strömförsörjningen är korrekt ansluten.
2. Flytta kylskåpet till en plats utan direkt solljus eller värmekällor i närheten.
3. Lämna tillräckligt med utrymme mellan kylskåpet och väggen för korrekt värmeavledning.

Fel: Livsmedel i kylfacket är frysta

Orsaker: 1. Kontrollera om den inställda temperaturen är för låg. 2. Omorganisera dessutom livsmedel med hög vattenhalt till dörrsidan av glashyllan.

Åtgärder: 1. Justera temperaturinställningarna så att de höjs på rätt sätt. 2. Omorganisera livsmedel med hög vattenhalt till dörrsidan av glashyllan.

Fel: Det finns onormalt ljud i kylskåpet

Orsaker: 1. Kontrollera om botten av kylskåpet är stabilt. 2. Kontrollera om kylskåpet är för nära väggen. 3. Kontrollera om kylskåpet rör vid andra föremål.

Åtgärder: 1. Justera de nedre justeringsfötterna för att stabilisera kylskåpet. 2. Lämna tillräckligt med utrymme runt kylskåpet. 3. Ta bort hindren.

Fel: Det finns onormal lukt i kylskåpet

Orsaker: 1. Kontrollera om livsmedlen är förseglade för förvaring. 2. Kontrollera om kylskåpet är rent. 3. Kontrollera om livsmedlen har lagrats för länge.

Åtgärder: 1. Förseгла livsmedlen för förvaring. 2. Rengör kylskåpet regelbundet. 3. Förvara inte livsmedel för länge.

Ej fel

Företeelse: Ytan på kylskåpet känns varm eller het på två sidor och framtill.

Orsak: Kylskåpsrören (som kondensor och antifoggrör) är placerade på två sidor och den främre delen av kylskåpet för att avleda värme och förhindra kondens.

Företeelse: Kylskåpsdörren är för tight och svår att öppna.

Orsak: När kylskåpsdörren stängs och omedelbart öppnas igen, strömmar varm luft in i kylskåpet och dras ihop, vilket skapar en tryckskillnad. Detta gör det svårt att öppna dörren omedelbart, men det blir lättare efter en stund.

Företeelse: Vattenrörelser observeras i kylskåpet.

Orsak: Ljudet av vattenrörelser kan uppstå när kompressorn startar eller stannar, liksom när vatten produceras under avfrostningsprocessen.

Företeelse: Det finns ett surrande ljud i kylskåpet.

Orsak: Kompressorn som körs producerar detta ljud. Om kylskåpet inte är i våg kan ljudet bli högre. Dessutom kan höljets krympning och svällning, särskilt när det är kallt eller dörren öppnas, också bidra till detta ljud.

Företeelse: Kondens eller frost kan uppstå på dörrytan på kylskåpet eller på matens yta.

Orsak: Hög temperatur eller luftfuktighet runt kylskåpet; långvarig öppning av dörren; livsmedel med hög vattenhalt som inte är förseglade eller ordentligt inpackade.

Företeelse: Kondens finns på den inbyggda lampans yta.

Orsak: Ljuset genererar värme när det är tätt, och om dörren lämnas öppen under en längre tid uppstår en temperaturskillnad, vilket leder till kondens på lampans hölje.

Företeelse: Kondens och vattendimma finns på kylskåpets yta.

Orsak: Hög luftfuktighet runt kylskåpet gör att fukt i luften samlas i höljets, vilket resulterar i kondens.

Tekniska parametrar

Klimattyp	SN/N/ST/T					
Skydd mot elchock-stjärna	I					
Märkning	* **					
Total volym	329 L					
Effekttyp	220-240 V~/50 Hz					
Nominell ström	1,3 A					
Frysning kapacitet	15 kg/24 h					
Årlig energiförbrukning (AE)	212 kWh/år					
Lampeffekt	4 W					
Temperaturökningstid	12 h					
Vikt	72 kg					
Dimension (WxDxH mm)	595x648x1850					
Köldmedium och mängd	R600a, 55 g					
Ljudnivå (dB(A) re 1 pW)	35					

Förteckning över förpackning

Modell	FC329FBD2	FC329FXD2	FC329FWD2	FC329FXD0	FC329FWD0	
Fryshylla	2	2	2	2	2	
Flaskhållare för frys	2	2	2	2	2	
Hållarplatta	1	1	1	1	1	
Fryslåda	5	5	5	5	5	
Handtag	1	1	1	1	1	
Islåda	1	1	1	1	1	
Akkumulator	2	2	2	/	/	
Bruksanvisning	1	1	1	1	1	

Säkra återvinningsinstruktioner

Bortskaffande

Gamla apparater har fortfarande ett visst restvärde. Ett miljövänligt tillvägagångssätt säkerställer att värdefulla råvaror återvinns.

De köldmedier som används i din utrustning och isoleringsmaterial kräver särskilda hanteringsförfaranden. Se till att det inte finns några skador på rören på baksidan av utrustningen innan den hanteras. Uppdaterad information om alternativ för att kassera gammal utrustning och förpackningar från gammal utrustning kan fås från det lokala kommunkontoret.

SE

Korrekt bortskaffande av denna produkt.



Denna märkning anger att denna produkt inte får kastas tillsammans med annat hushållsavfall inom EU. För att förhindra eventuella skador på miljön eller människors hälsa från okontrollerad avfallshantering, återvinn det på ett ansvarsfullt sätt för att främja en hållbar återanvändning av materialresurser. För att lämna tillbaka din begagnade apparat, använd retur- och insamlingsystemet eller kontakta återförsäljaren där produkten köptes. De kan lämna in produkten för miljösäker återvinning.

Beskrivning av klimattyper

Tabell 1 Klimatklasser

Klass	Symbol	Omgivningstemperaturintervall °C
Utökad tempererat	SN	+10 till +32
Tempererat	N	+16 till +32
Subtropiskt	ST	+16 till +38
Tropiskt	T	+16 till +43

Utökad tempererat: 'denna kylapparat är avsedd att användas vid omgivningstemperaturer mellan 10 °C till 32 °C';

Tempererat: 'denna kylapparat är avsedd att användas vid omgivningstemperaturer mellan 16 °C till 32 °C';

Subtropiskt: 'denna kylapparat är avsedd att användas vid omgivningstemperaturer mellan 16 °C till 38 °C';

Tropiskt: 'denna kylapparat är avsedd att användas vid omgivningstemperaturer mellan 16 °C till 43 °C';

Kära kund

Om du behöver kundtjänst, kontrollera garantikortet för ytterligare information.

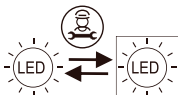

Ljuskällan kan bytas ut av fackman (endast LED).

