

- Bilder är endast för referens. Produkter kan ändras utan föregående meddelande.
- Läs bruksanvisningen noggrant innan användning och spara den för framtida referens.

SE

# TCL

**RF442BWE0**

ANVÄNDARHANDBOK  
**KYLSKÅP**

---

LÄS ALLA INSTRUKTIONER INNAN DU ANVÄNDER DENNA APPARAT

Tack för att du köpt en TCL-kyl.

Vi hoppas att du får glädje av din nya TCL-kyl. Vi är fast beslutna att ge dig utmärkt service.

Säkerhetsinstruktioner.....	2
Produktintroduktion.....	5
Hantering och placering.....	6
Förberedelser före användning.....	7
Driftknappar.....	8
Skötsel och underhåll.....	11
Felsökning.....	15
Ej fel.....	15
Tekniska parametrar.....	16
Förteckning över förpackning.....	16
Säkra återvinningsinstruktioner.....	17
Beskrivning av klimattyper.....	17

1. Denna apparat är inte avsedd att användas av personer (inklusive barn) med nedsatta fysiska, sensoriska eller mentala förmågor, eller brist på erfarenhet och kunskap, om de inte har fått övervakning eller instruktion angående användningen av apparaten av en person ansvarig för deras säkerhet. Barn bör övervakas för att säkerställa att de inte leker med apparaten.

2. Om strömsladden är skadad måste den bytas ut av tillverkaren, dess serviceagent eller liknande kvalificerade personer för att undvika en fara

3. Denna apparat kan användas av barn från och med 8 års ålder och av personer med nedsatta fysiska, sensoriska eller mentala förmågor, eller brist på erfarenhet och kunskap, om de har fått övervakning eller instruktion angående säker användning av apparaten och förstår de inblandade riskerna. Barn bör inte leka med apparaten. Rengöring och användarunderhåll får inte utföras av barn utan övervakning.

4. **WARNING:** Håll ventilationsöppningar, i apparatskåpet eller den inbyggda strukturen, fria från hinder.

5. **WARNING:** Använd inte mekaniska hjälpmedel eller andra medel för att påskynda avfrostningsprocessen, annat än de som rekommenderas av tillverkaren.

6. **WARNING:** Skada inte kylkretsen.

7. **WARNING:** Använd inte elektriska apparater inuti apparatens matförvaringsutrymmen, om de inte är av den typ som rekommenderas av tillverkaren.

8. Förvara inte explosiva ämnen som aerosolburkar med brandfarlig drivgas i denna apparat.

9. Denna apparat är avsedd att användas i hushåll och liknande applikationer såsom:

Personalutrymmen i butiker, kontor och andra arbetsmiljöer;

Bondgårdar och av kunder i hotell, motell och andra bostadsliknande miljöer;

Bed-and-breakfast-liknande miljöer;

Catering och liknande icke-detaljhandelsapplikationer.

10. Denna produkt innehåller en ljuskälla i energieffektivitetsklass F för ljuskälla ERP, testad med (utan) ljusskydd.

### 1. Varning

**Varning:** Ingen barriär får placeras runt apparaten eller inom den inbyggda strukturen för att säkerställa fri ventilation.

**Varning:** Det är förbjudet att centrifugeringen påskyndar avfrostningsprocessen med någon mekanisk utrustning eller någon annan metod än den som rekommenderas av tillverkaren.

**Varning:** Skada inte kylkretsen.

**Varning:** Använd inga elektriska apparater inuti apparatens matkammare om de inte är av den typ som rekommenderas av tillverkaren.

**Varning:** Placera inte vätskor eller mat i glasbehållare i fryskammaren för att undvika att de går sönder och splittras.

**Varning:** Om kylskåpet stängs av bör det sättas på igen först efter 5 minuter för att förhindra skador på kompressorn.

**Varning:** Om några strömförande delar, onormala ljud, lukt, rök eller andra avvikelser märks under användning är det viktigt att omedelbart stänga av apparaten och snabbt kontakta företagets eftermarknadsserviceavdelning.

**Varning:** Undvik att placera fingrar eller händer under kylskåpet, särskilt längst ner på baksidan, eftersom vassa föremål kan orsaka skada.

**Varning:** Barn får inte leka eller klättra på kylskåpet. Föräldrar måste övervaka barn för att förhindra potentiell fara.

**Varning:** Undvik att placera handen mellan dörrarna för att öppna eller stänga dem för att förhindra att fingrar kläms. Använd alltid dörrhandtaget för att öppna eller stänga dörren.

#### För kylapparater med klimatklass

Beroende på klimatklassen är denna kylapparat avsedd att användas vid omgivningstemperaturer enligt följande tabell.

Klimatklassen finns på märkplåten. Produkten kan inte fungera korrekt vid temperaturer utanför det angivna intervallet.

Du hittar klimatklassen på etiketten inuti ditt kylskåp.

#### Effektivt temperaturområde

Kylskåpet är utformat för att fungera normalt inom det temperaturområde som anges av dess klassificering

Klass	Symbol	Omgivningstemperaturintervall (°C)
Utökad Tempererat	SN	+10 till +32
Tempererat	N	+16 till +32
Subtropiskt	ST	+16 till +38
Tropiskt	T	+16 till +43

#### NOTERA

Kylskåpets kylprestanda och energiförbrukning kan påverkas av omgivningstemperaturen, dörrens öppningsfrekvens och kylskåpets placering. Vi rekommenderar att justera temperaturinställningarna efter behov.



**Varning:** Brandrisk / brännbara material

**Varning:** Vid placering av apparaten, se till att nätsladden inte är klämd eller skadad.

**Varning:** Undvik att placera flera bärbara uttag eller strömkällor bakom apparaten

Barn i åldrarna 3 till 8 år och personer med begränsad kapacitet är förbjudna att lasta eller lossa kylapparater.

Längre dörröppning kan leda till en avsevärd temperaturhöjning i apparatens fack.

Rengör regelbundet ytor som kommer i kontakt med mat och tillgängliga dräneringssystem.

Rengör vattentankar om de inte har använts på 48 timmar; spola vattensystemet som är anslutet till en vattenförsörjning om vatten inte har tappats på 5 dagar.

Förvara rått kött och fisk i lämpliga behållare i kylskåpet för att förhindra kontakt med eller droppande på annan mat.

Tvästjärniga fack för frysta livsmedel är lämpliga för att förvara förfrysade livsmedel, förvara eller göra glass och göra isbitar.

En-, två- och trestjärniga fack är inte lämpliga för att frysa färska livsmedel.

Om kylapparaten lämnas tom under en längre tid, stäng av den, avfrosta, rengör, torka och lämna dörren öppen för att förhindra mögelbildning inuti apparaten.

## 2. Varningar

**Varningar:** Strömförsörjningen för denna produkt måste stämma överens med den som anges på märkplåten, och ett standard oberoende trehålsuttag med en kapacitet över 10A och pålitlig jordning måste användas. Undvik att dela ett uttag mellan flera apparater för att förhindra överhettning och potentiella brandrisker.

**Varningar:** Undvik att dra i strömkabeln för hand. Håll alltid i och dra ur strömkontakten från uttaget för att koppla från strömförsörjningen.

Rör inte strömkabeln eller kontakten med våta händer för att undvika risken för elektriska stötar.

**Varningar:** Se till att strömkabeln inte kläms av kylskåpet eller någon tung last, och undvik extrem böjning av strömkabeln.

Skador eller avskalning på strömkabeln kan leda till brand- eller elchockerisken.

Om strömkabeln är bruten eller avklippt, kontakta omedelbart eftermarknadsserviceavdelningen för hjälp.

**Varningar:** Förvara inte några brandfarliga eller explosiva material, frätande syror eller alkaliska ämnen i kylskåpet.

## Säkerhetsinstruktioner

**Varningar:** Använd inte kylskåpet i regniga förhållanden eller under direkt solljus.

**Varningar:** Placera inte behållare med vätskor på kylskåpet, eftersom brott eller omkullvältning av behållaren kan äventyra kylskåpets elektriska isolering, vilket kan leda till elchocker eller brandrisker.

**Varningar:** Kylskåpet får inte demonteras eller modifieras utan tillstånd. Reparation av kylskåpet måste utföras av specialister.

**Varningar:** Vid läckage av brandfarlig gas, såsom kolgas, stäng först av den läckande ventilen, öppna sedan fönstret för ventilation. Dra inte ur kylskåpets kontakt omedelbart för att undvika risken för brand eller explosion på grund av elektriska gnistor.

**Varningar:** Kylapparater, särskilt kyl-frysar av Typ I, kanske inte fungerar konsekvent om de placeras under en längre tid i den kallare änden av det temperaturområde apparaten är designad för. Detta kan leda till avfrostning av innehållet eller att temperaturen blir för hög i det frysta livsmedelsfacket.

**Varningar:** Kolsyrade drycker bör inte förvaras i fack eller skåp för frysta livsmedel, eller i lågtemperaturfack eller -skåp. Vissa produkter, såsom isvatten, bör inte konsumeras när de är för kalla.

**Varningar:** Överskrid inte de lagringstider som livsmedelstillverkarna rekommenderar för någon typ av livsmedel.

**Varningar:** Vidta åtgärder för att förhindra en onödig temperaturökning hos frysta livsmedel vid avfrostning av kylapparaten.

**Varningar:** Temperaturökningen hos frysta livsmedel under manuell avfrostning, underhåll eller rengöring kan minska dess lagringstid.

**Varningar:** Säkerställ korrekt omvårdnad av frysta livsmedel under längre perioder då kylapparaten inte är igång, exempelvis vid strömavbrott eller kylsystemfel.

**Varningar:** Steg att ta vid tillfällig eller permanent avstängning av kylapparaten inkluderar att tömma, rengöra och torka den samt ställa dörr(ar) eller lock på glänt.

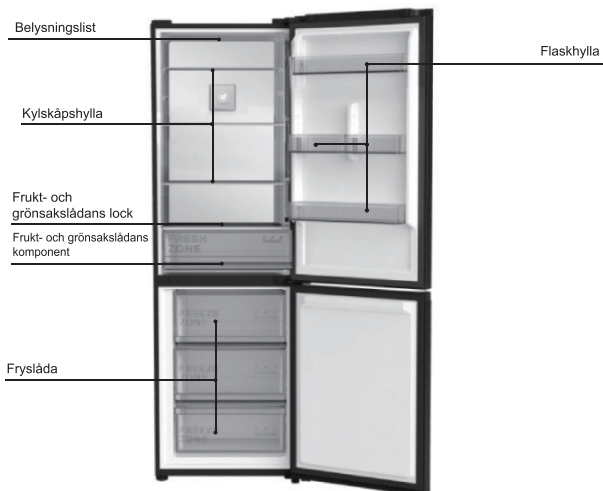

### **Vänlig påminnelse:**

Om din produkt är en förbättrad version kan den skilja sig något från de medföljande instruktionerna. Men var säkra på att dess prestanda och användningsmetod förblir oförändrade. Du kan tryggt fortsätta att använda den.

## Hantering och placering

Ett visst utrymme bör lämnas runt kylskåpet, som visas i figuren

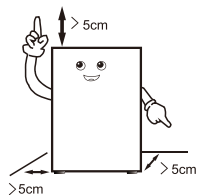

Vid hantering, undvik kontakt mellan kylskåpsdörrrens sida och hanteringsverktyg.

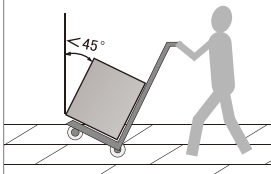

Placera kylskåpet i en torr, välventilerad plats, borta från direkt solljus och värmekällor.

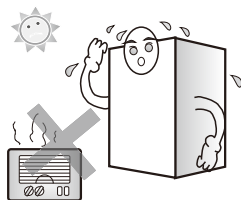

Placera kylskåpet på en jämn och stabil yta. Om golvet är ojämnt, justera nivelleringsbenen för att säkerställa stabilitet.

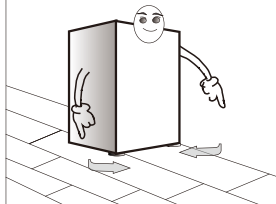

Undvik att placera kylskåpet i alltför kalla miljöer där det kan frysa.

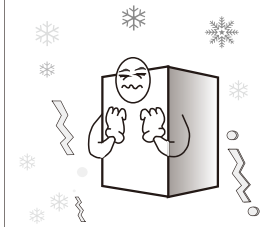

Att ta bort skumbasen hjälper till att sprida värme från botten och minskar risken för brand.

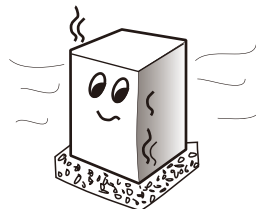

### Vänlig påminnelse:

-- Vid hantering av kylskåpet krävs minst två personer: en för att lyfta den övre delen av baksidan, och en annan för att hantera botten. Om endast en del greppas kan det vara farligt och orsaka olyckor.

-- Vid förflyttning av kylskåpet kan den nedre löparen skada och repa golvet. Om du behöver flytta kylskåpet över en längre sträcka, använd tejp för att säkra de interna tillbehören och förhindra att de skadas genom att slå emot varandra.

-- Placera kylskåpet på en plats med minimala vibrationer eller där det minst utsätts för vibrationer. För användare i områden som är benägna till jordbävningar, säkerställ att kylskåpet är fastsatt mot en vägg eller stolpe för att förhindra olyckor.

-- Lämna tillräckligt med utrymme runt kylskåpet. Om utrymmet är för litet eller om föremål placeras ovanpå eller för nära sidorna, eller om föremål klistras på sidorna, kan detta påverka kylskåpets värmeavledning, leda till onödig elförbrukning och potentiella skador på väggar och andra föremål. Kontakt mellan kylskåpets baksida och väggen kan också orsaka vibrationer och buller.

-- Justera kylskåpets framsida och justeringsben för att få det i väg. Ett ojämnt kylskåp kan orsaka vibrationer och buller.

## Hantering och placering

### Denna kylapparat är inte avsedd att användas som en inbyggd apparat

Produktens yttermått och utrymmet som behövs för användning av produkten visas i följande bilder:

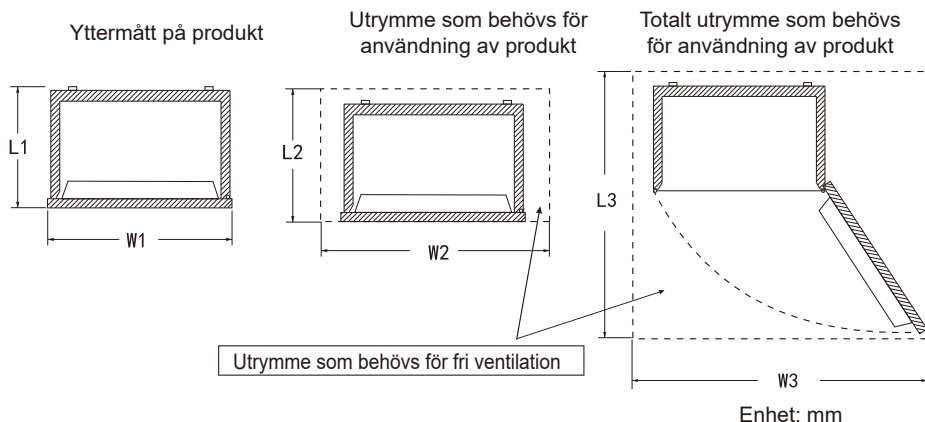

Ytermått på produkt		Utrymme som behövs för användning av produkt		Totalt utrymme som behövs för användning av produkt	
L1	W1	L2	W2	L3	W3
648	595	> L1+50	> W1+100	> L1+760	> W1+430

## Förberedelser före användning

1. Ta bort alla förpackningsdelar som fästejpe osv., särskilt skumbasen.
2. Använd en varm våt trasa för att rengöra både kylskåpets insida och utsida (neutral tvål kan tillsättas i varmt vatten).
3. Efter att ha jämnat till och rengjort kylskåpet, låt det stå i ungefär 2 timmar innan du kopplar in strömsladden för att slå på det, och kyl kylskåpet i 2 till 3 timmar innan du förvarar livsmedel.

### 1. Ta bort fixeringstejp



På sommaren behövs 24 timmar för att helt frysa maten. Kontrollera kylförhållandet på den andra dagen.

### 2. Koppla till ström.

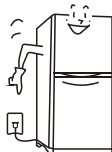

### 3. Förvara mat efter att ha anslutit till strömmen i 2–3 timmar.

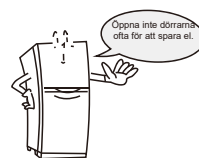

Plastavfallet försvinner automatiskt efter en stunds frysning.

## Driftknappar

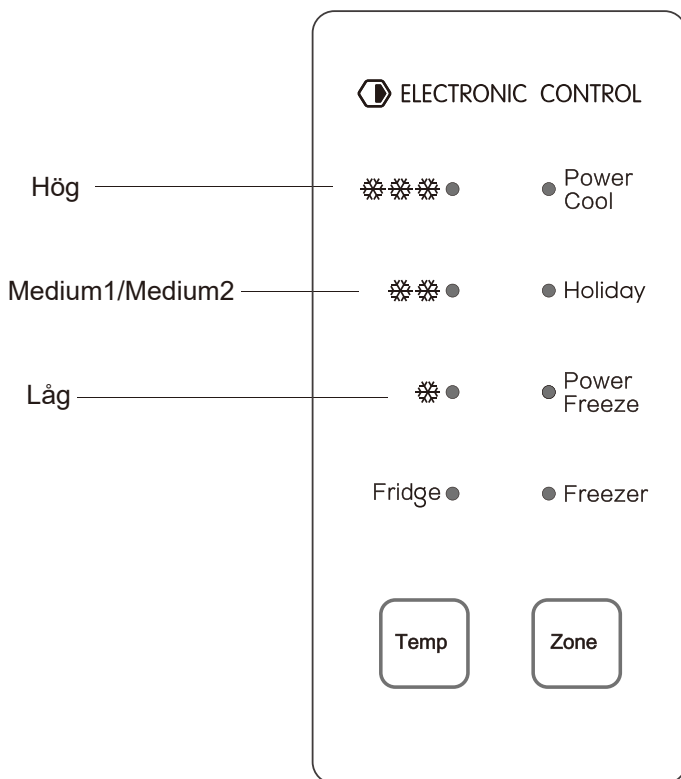

## Driftknappar

### Starta för första gången

Vid första igångsättningen rekommenderas att frysen ställs in på inställningen Medium 2. Kylskåpet bör också ställas in på Medium 2.

### Manuell temperaturjustering

#### Kylfack

Tryck upprepade gånger på knappen "Zone" tills indikatorn för Fridge är på, tryck sedan på knappen "Temp" för att justera temperaturen i kylan. Inställningarna för kylan växlar mellan "Hög"--"Medium 1"--"Medium 2"--"Låg"--"Power cool"--"Holiday"--"High".

#### Frysack

Tryck upprepade gånger på knappen "Zone" tills indikatorn för Freezer är på, tryck sedan på knappen "Temp" för att justera temperaturen i frysen. Inställningarna för frysen växlar mellan "High"--"Medium 1"--"Medium 2"--"Low"--"Power Freeze"--"High"

### Quick refrigeration funktion

Tryck på "Zone"-knappen för att välja kylzon. Tryck upprepade gånger på knappen "Temp" tills inställningen "Power Cool" är vald. Funktionen Power Cool aktiveras nu och körs i 2 timmar. Funktionen Power Cool avslutas automatiskt efter 2 timmar, och kylan går tillbaka till inställningen Medium 2. Om dörren lämnas öppen i mer än 3 minuter under Power Cool-funktionen avslutas Power Cool-läget också.

### Quick freeze funktion

Tryck på "Zone"-knappen för att välja fryszon. Tryck upprepade gånger på knappen "Temp" tills inställningen "Power Freeze" är vald. Funktionen Power Freeze aktiveras nu och körs i 4 timmar. Funktionen Power Freeze avslutas automatiskt efter 4 timmar, och frysen går tillbaka till inställningen Medium 2.

### Holiday-läge

Tryck på "Zone"-knappen för att välja kylzon. Tryck upprepade gånger på knappen "Temp" tills inställningen "Holiday" är vald. Holiday mode är nu aktiverat (Obs: När "Holiday"-läget är aktiverat är kylan i praktiken i "Off"-läge. Innan du aktiverar Holiday funktionen, ta bort maten ur kylan.)

### Matförvaring

#### Kylfack (2°C~8°C)

- Kylfacket används främst för korttidsförvaring av livsmedel, som mjölk, ägg och flaskdrycke .
- Grönsaker och frukt bör förvaras i grönsaks- och fruktlådan för att förhindra fukt förlust.
- Tillagad mat bör placeras i förvaringspåsar innan de lagras i kylan för att förhindra ökad energiförbrukning.

#### Frysack (-24°C~-15°C)

- Frysacket används för att förvara varor som ska bevaras under lång tid.
- Fisk och kött som ska frysas bör skäras i små bitar, förpackas separat i skyddspåsar och sedan läggas i fryslådan.
- Glas eller slutna behållare med vätska får inte placeras i frysacket för att förhindra sprickor eller explosion.
- Färska livsmedel bör inte förvaras tillsammans med frysta livsmedel för att bibehålla optimala lagringsförhållanden och förhindra kontaminering.
- Placera inte mat nära innerväggen i frysen för att undvika att mat och vägg fryser samman.

#### ★ ★ Varma tips:

Förvarade livsmedel får inte blockera luftkanalens utlopp och returport för att undvika att kompromissa kylningseffekten. Se dessutom till att överhettat vatten och mat har svalnat till rumstemperatur innan de placeras i kylskåpet.

#### Isproduktion (om apparaten har det)

Fyll isproduktionslådan med 4/5 vatten och placera lådan i frysacket. När vattnet i lådan har frusit till is, vrid lådan försiktigt för att separera isen från lådan. Böj dock inte lådan. Vid separation av isen, linda in lådan med en torr trasa för att undvika frostsador på fingrarna

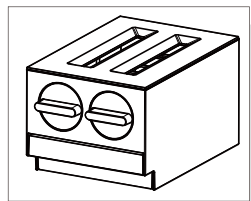
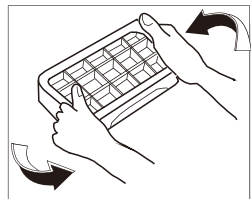

- Placera tummarna på båda händerna på de vänstra och högra fästena på den förjusterbara flaskhållaren, samla de andra fyra fingrarna för att hålla botten av flaskhållaren, och tryck försiktigt på fästet med de vänstra och högra tummarna för att dra tillbaka flaskhållarens roterande axelkrok. Kläm sedan fast flaskhållare på de motsvarande klädhängarna på dörrens insida uppifrån och ned, och släpp tummen för att slutföra installationen.

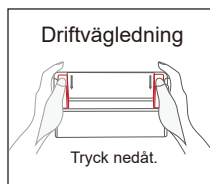

## Driftknappar

### Demonterings- och monteringsmetod för tillbehör

-- Glashyllan i kylfacket: hyllans höjd är justerbar, vilket underlättar förvaring av artiklar med olika volymer. Dra hyllan utåt och uppåt på ett lätt sätt för att ta ut den.

-- Frukt- och grönsakslåda: för förvaring av grönsaker och frukter. Den kan tas ut genom att dra den utåt.

-- Låda i frysfacket: för förvaring av livsmedel som ska bevaras långsiktigt, som kött och fisk. Den kan tas ut genom att dra utåt och lyfta uppåt

Vänliga tips: Det rekommenderas att lägga in stora köttbitar efter att ha skurit dem i mindre bitar, för att undvika svårigheter att skära efter frysning. Snabbfryssta livsmedel ska fördelas jämnt och förvaras tillsammans efter att de har frusits.

-- Flaskpedestal vid kylskåpsdörren: för förvaring av ägg, olika flaskdrycker och andra smäsaker. Den kan tas ut genom att lyfta den något.

Notera: när flaskpedestalen vid kylskåpsdörren demonteras, undvik att dra ut den med våld för att undvika skador på kylskåpet.

### Byte av lampan

Alla byten eller underhåll av LED-lampor ska utföras av tillverkaren, dess serviceagent eller annan kvalificerad person

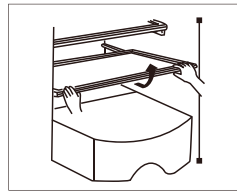

Ta ut genom att dra uppåt och utåt på ett försiktigt sätt.

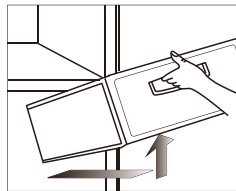

Ta bort genom att försiktigt dra utåt och uppåt.

## Skötsel och underhåll

Det rekommenderas att utföra kylskåpsunderhåll en gång i månaden.

Använd en fuktig trasa eller ett neutralt rengöringsmedel (rengöringsmedelsessens) för att torka bort oljekontaminering och smuts. Efter rengöring, se till att noggrant torka bort eventuella rester av rengöringsmedlet.

-- Använd inte alkaliskt rengöringsmedel, tvålpulver, bensin och alkohol, talkpuder etc.; annars kan beläggningar eller plastmaterial skadas;

-- Rengör regelbundet kylskåpets yta och rensa markdamm för att hålla kylskåpet rent.

Inspektioner efter underhåll:

Kontrollera om det finns några skador på strömkabeln och kontakten. Titta efter damm på strömkontakten. Känn efter onormal värme på kontakten. Kontrollera om uttaget är löst. Se till att kontakten är helt isatt.

### Notera:

Om strömkabeln och kontakten är skadade och det finns damm närvarande finns det risk för elektriska stötar eller brand

Efter att ha dragit ur kontakten, vänta 5 minuter innan du ansluter den igen. Sätt inte händerna under kylskåpet för att undvika att bli skadad.

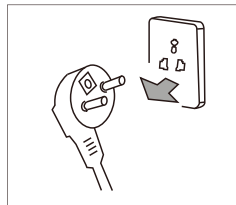

Koppla ur kylskåpets kontakt innan rengöring.



Använd ett neutralt rengöringsmedel.

## Skötsel och underhåll

### Byte av dörr

Innan du byter kylskåpsdörren, förbered följande verktyg i förväg: Krysskrummejsel och skiftnyckel. Notera: Koppla ur strömkontakten innan du byter dörren. Två personer kan behövas.

Förbered följande delar i förväg:

Övre dörr vänster  
gångjärnsskydd  
× 1

Övre dörr höger  
trimtskydd × 1

Övre dörr vänster  
gångjärn × 1

Vänster  
självklämma × 2

Övre  
skruvhållsskydd  
× 1

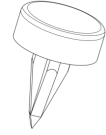
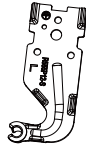
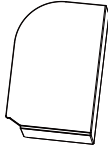
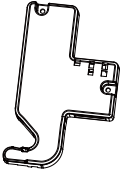

1. Stäng den övre dörren, skruva loss högra gångjärnsskydd/skruvskyddsskruvar och ta bort dem.
2. Skruva loss det övre gångjärnsskruven, ta bort det övre gångjärnet, ta ner den övre dörren och ta bort det vänstra trimskyddet.

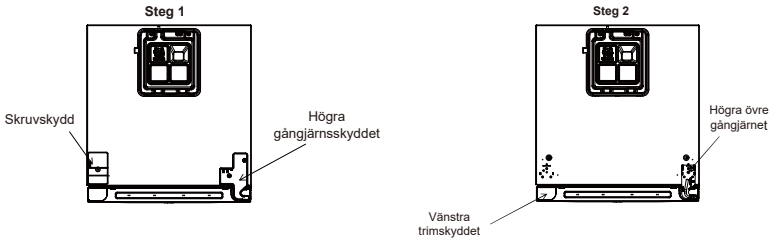

3. Skruva loss skruvarna till mittgångjärnet, ta bort mittgångjärnet och täckskruvhålen i mittskenan med lämplig kraft, och ta bort den nedre dörren.

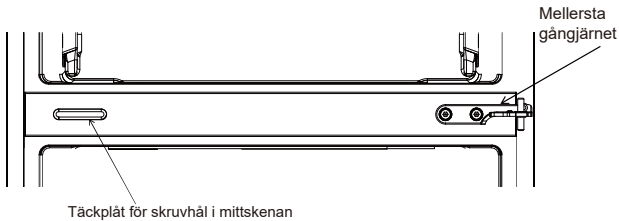

## Skötsel och underhåll

4. Lägg kylskåpet plant (höger sida upp), ta bort bottengångjärnet och nivelleringsfötterna i botten av kylskåpet.

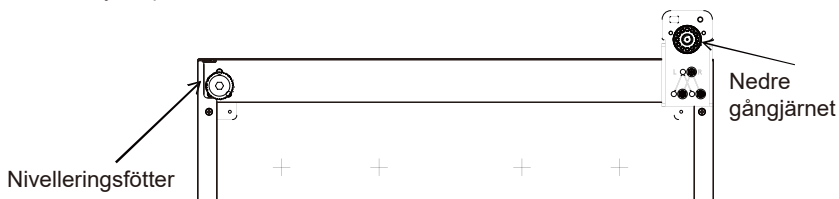

5. Ta bort skruven till höger ändstopp på övre och nedre dörrar, och ta bort stopparen och höger självklämma.
6. Installera stopparen och den förberedda vänstra självklämman vid vänstra änden av övre och nedre dörrar, och dra åt skruvarna.

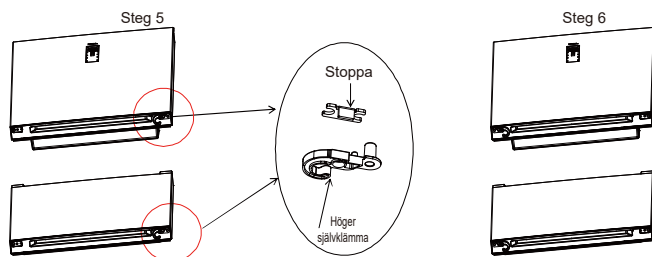

7. Ta bort den nedre gångjärnsbulten och muttern från det högra hålet och installera dem i det vänstra hålet (som visas i figuren)

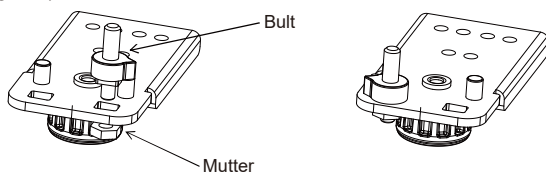

8. Installera det nedre gångjärnsaggregatet och nivelleringsfötterna som visas i figuren, och installer den nedre dörren.

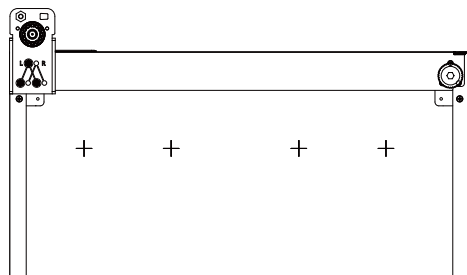

## Skötsel och underhåll

9. Installera mittgångjärnet på vänstra sidan av mittskenan, och installera det borttagna skruvhållsskyddet på det högra skruvhålet i mittskenan.

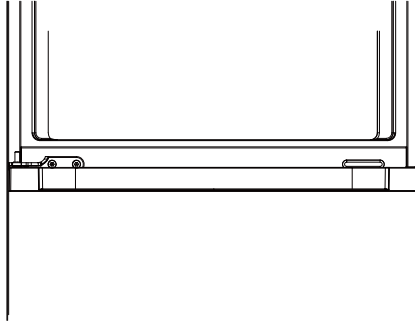

10. Ta bort lampbrytaren på det högra övre gångjärnsskåpet och montera den på det vänstra gångjärnsskåpet, enligt bilden.

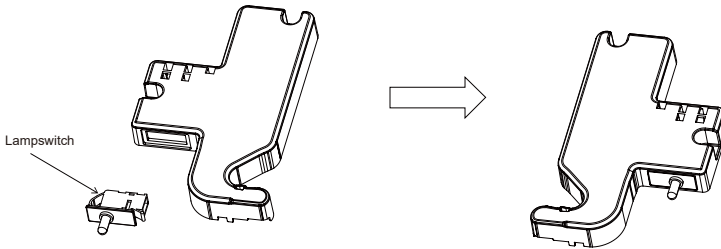

11. Installera den övre dörren, installera det förberedda vänstra övre gångjärnet i tur och ordning, och installera sedan det vänstra övre gångjärnsskyddet, övre dörrens högra trimskydd, övre skruvhållsskyddet och det borttagna skruvsyddet efter att ha ordnat toppkabeln väl, och dra åt skruvarna.

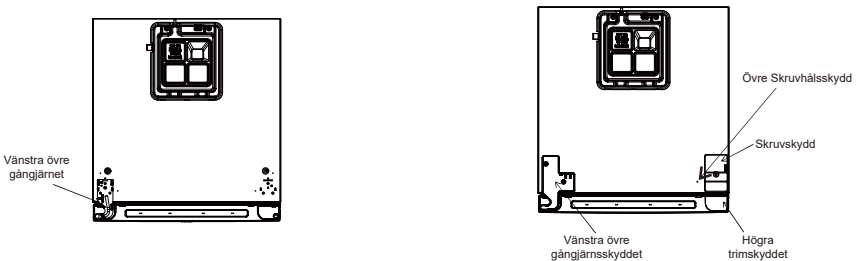

12. Efter att dörren har bytts ut, låt kylskåpet stå upprätt en tid innan du ansluter strömförsörjningen.

## Felsökning

Följande punkter ska kontrolleras innan fel inträffar som kräver underhåll

**Fel: Kylskåpet fungerar inte, Kylningseffekten är dålig**

Orsaker:

1. Kontrollera anslutningen till strömförsörjningen.
2. Kontrollera om kylskåpet är utsatt för direkt solljus eller om det finns en värmekälla i närheten.
3. Kontrollera om det finns tillräckligt med utrymme för värmeavledning runt kylskåpet

Åtgärder:

1. Kontrollera att strömförsörjningen är ordentligt ansluten.
2. Flytta kylskåpet till en plats utan direkt solljus eller värmekällor i närheten.
3. Lämna tillräckligt med utrymme mellan kylskåpet och väggen för korrekt värmeavledning.

**Fel: Livsmedel i kylfacket är frysta**

Orsaker: 1. Kontrollera om den inställda temperaturen är för låg. 2. Omorganisera dessutom livsmedel med hög vattenhalt till dörrsidan av glashyllan.

Åtgärder: 1. Justera temperaturinställningarna så att de höjs på rätt sätt.

2. Omorganisera livsmedel med hög vattenhalt till dörrsidan av glashyllan.

**Fel: Det finns onormalt ljud i kylskåpet**

Orsaker: 1. Kontrollera om botten av kylskåpet är stabil. 2. Kontrollera om kylskåpet är för nära väggen.

3. Kontrollera om kylskåpet vidrör andra föremål.

Åtgärder: 1. Justera de nedre justeringsfötterna för att stabilisera kylskåpet. 2. Lämna tillräckligt med utrymme runt kylskåpet. 3. Ta bort hindren.

**Fel: Det finns onormal lukt i kylskåpet**

Orsaker: 1. Kontrollera om livsmedlen är förseglade för förvaring. 2. Kontrollera om kylskåpet är rent.

3. Kontrollera om livsmedlen har lagrats för länge.

Åtgärder: 1. Försegla livsmedlen för förvaring. 2. Rengör kylskåpet regelbundet. 3. Förvara inte livsmedel för länge.

## Ej fel

**Företeelse: Ytan mellan kylfacket och frysfacket känns varm eller het på två sidor och mellanrummet.**

Orsak: Kylskåpsrören (som kondensor och antifoggrör) är placerade på två sidor och den främre delen av kylskåpet för att avleda värme och förhindra kondens.

**Företeelse: Kylskåpsdörren är för tigt och svår att öppna.**

Orsak: När kylskåpsdörren stängs och omedelbart öppnas igen, strömmar varm luft in i kylskåpet och dras ihop, vilket skapar en tryckskillnad. Detta gör det svårt att öppna dörren omedelbart, men det blir lättare efter en stund.

**Företeelse: Vattenrörelser observeras i kylskåpet.**

Orsak: Ljudet av vattenrörelser kan uppstå när kompressorn startar eller stannar, liksom när vatten produceras under avfrostningsprocessen.

**Företeelse: Det finns ett surrande ljud i kylskåpet.**

Orsak: Kompressorn som körs producerar detta ljud. Om kylskåpet inte är i våg kan ljudet bli högre. Dessutom kan höljets krympning och svällning, särskilt när det är kallt eller dörren öppnas, också bidra till detta ljud.

**Företeelse: Kondens eller frost observeras på frysfackets dörryta eller matens yta.**

Orsak: Hög temperatur eller luftfuktighet runt kylskåpet; långvarig öppning av dörren; livsmedel med hög vattenhalt som inte är förseglade eller ordentligt inpackade.

**Företeelse: Kondens finns på den inbyggda lampans yta.**

Orsak: Ljuset genererar värme när det är tänd, och om dörren lämnas öppen under en längre tid uppstår en temperaturskillnad, vilket leder till kondens på lampans hölje.

**Företeelse: Kondens och vattendimma finns på kylskåpets yta.**

Orsak: Hög luftfuktighet runt kylskåpet gör att fukt i luften samlas i höljet, vilket resulterar i kondens.

## Tekniska parametrar

Klimattyp	SN/N/ST/T						
Skydd mot elchock	I						
Stjärnmärkning	<b>* **</b>						
Total volym	340 L						
Förvaringsvolym för kylskåp	223 L						
Förvaringsvolym för frys	117 L						
Effekttyp	220-240 V~/50 Hz						
Nominell ström	1,3 A						
Frysning kapacitet	7 kg/24 h						
Energiförbrukning	245 kWh/år						
Lampeffekt	2 W						
Vikt	63 kg						
Dimension (WxDxH mm)	595x648x1850						
Köldmedium och mängd	R600a, 44g						
Ljudnivå (dB(A) re 1 pW)	35						

## Förteckning över förpackning

Kylskåpshylla	3						
Frukt- och grönsakslådans lock	1						
Frukt- och grönsakslådans komponent	1						
Fryslåda	3						
Isbitsbricka	1						
Äggbricka	1						
Flaskhylla	4						
Bruksanvisning	1						

Produkten har flera konfigurationer, se den faktiska produkten för detaljer.

## Säkra återvinningsinstruktioner

### Bortskaffand

Gamla apparater har fortfarande ett visst restvärde. Ett miljövänligt tillvägagångssätt säkerställer att värdefulla råvaror återvinns.

De köldmedier som används i din utrustning och isoleringsmaterial kräver särskilda hanteringsförfaranden. Se till att det inte finns några skador på rören på baksidan av utrustningen innan den hanteras. Uppdaterad information om alternativ för att kassera gammal utrustning och förpackningar från gammal utrustning kan fås från det lokala kommunkontoret.

SE

### Korrekt bortskaffande av denna produkt



Denna märkning anger att denna produkt inte får kastas tillsammans med annat hushållsavfall inom EU. För att förhindra eventuella skador på miljön eller människors hälsa från okontrollerad avfallshantering, återvinn det på ett ansvarsfullt sätt för att främja en hållbar återanvändning av materialresurser. För att lämna tillbaka din begagnade apparat, använd retur- och insamlingsystemet eller kontakta återförsäljaren där produkten köptes. De kan lämna in produkten för miljösäker återvinning.

## Beskrivning av klimattyper

Tabell 1 Klimatklasser

Klass	Symbol	Omgivningstemperaturintervall °C
Utökad tempererat	SN	+ 10 till + 32
Tempererat	N	+ 16 till + 32
Subtropiskt	ST	+ 16 till + 38
Tropiskt	T	+ 16 till + 43

Utökad tempererat: "denna kylapparat är avsedd att användas vid omgivningstemperaturer mellan 10°C till 32 °C";

Tempererat: "denna kylapparat är avsedd att användas vid omgivningstemperaturer mellan 16 °C till 32 °C";

Subtropiskt: "denna kylapparat är avsedd att användas vid omgivningstemperaturer mellan 16 °C till 38 °C";

Tropiskt: "denna kylapparat är avsedd att användas vid omgivningstemperaturer mellan 16 °C till 43 °C".

### Kära kund

Om du behöver kundtjänst, kontrollera garantikortet för ytterligare information.

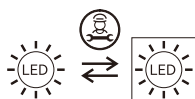

Utbytbar (endast LED) ljuskälla av en professionell

8B110-003742  
202504-A.1