

MP822NPO

Anvendbar volum

22 l



Produktgruppe

Mikrobølgeovn

Kategori

Innbygd

Installasjon

Overskap

Energiltførsel

Elektrisk

Matlagingsmetode

Mikrobølgeovn

Ovnskontroller

Elektronisk



Kontroller

Type anordninger for innstilling av kontroller

Kontroller

Kontroll brytere

Colonial

Åpning

Mekanisk knapp

Farge på kontroller

Creme

Antall kontroller

2

Funksjoner



Tidsur

Elektronisk

Demomodus

Ja

Tidsinnstillingsalternativer

Tilberedning med forsinket start og slutt

Kontroller med barnelås

Ja

Lydsignal for tilberedningsslutt

Ja

Tekniske egenskaper



Materiale ovnsrom

Rustfritt stål

Antall glass i ovnsdøren

2

Antall lamper

1

Sikkerhetstermostat

Ja

Type lampe

Glødelampe

Kjølesystem

Tangential

Lyseffekt

20 W

Verneskjerm for mikrobølgeovn

Ja

Keramisk base

Ja

Mikrobølgeovn stopper når dør åpnes

Ja

Lampe tennes når dør åpnes

Ja

Nettomål for ovnsrom (H x B x D)

Dør åpning type

Side åpning

Mikrobølgeeffekt

850 W

Elektrisk tilkobling

Elektrisk tilkoblingseffekt (W) 2700 W
 Strøm (A) 11,7 A
 Spenning (V) 220-240 V

Frekvens (Hz) 50 Hz
 Lengde på kabel 150 cm

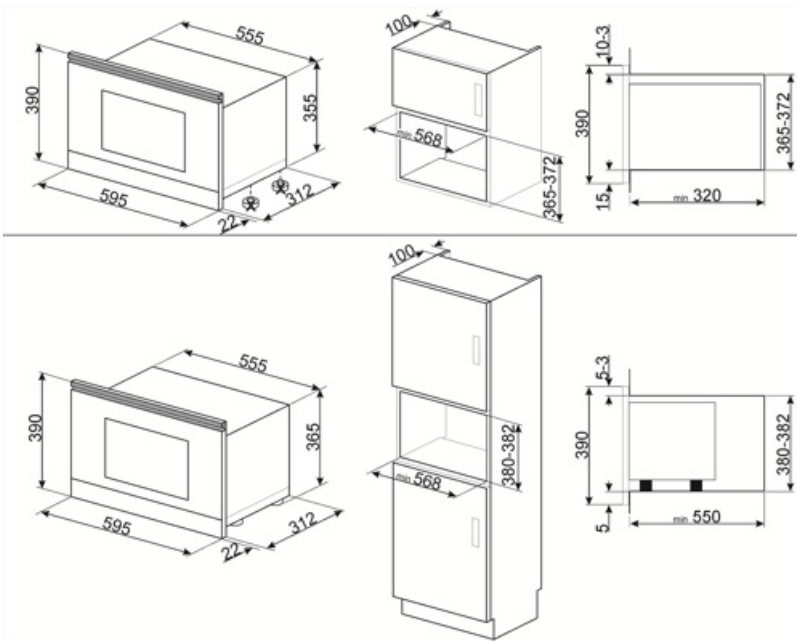

Compatible Accessories

KITMP38

Tynn stang som endrer mikrobølgeovnens høyde fra 39 cm til 38 cm









Alternative products

MP822NAO

Farge: Antrasitt



Symbols glossary

- | | | | |
|--|--|---|---|
|  | Surfaceplus keramisk base: Surfaceplus keramisk base for mikrobølgeovn - ingen tallerken nødvendig, og hele flaten kan brukes til steking. |  | Barnesikring: Noen modeller er utstyrt med en innretning som låser programmet/syklusen slik at den ikke kan endres ved uhell. |
|  | Mikrobølgeenergi korter ned tilberedningstiden betraktelig og fører til energibesparelse. |  | Dobbel glassdør: Antall glassdører. |
|  | Mikrobølger: Ved å penetrere rett inn i kjøttet vil mikrobølger tilberede maten svært fort og med betydelig energisparing. Egnert for steking uten fett, men også til tining og varming av mat uten å endre den opprinnelige utseende og aroma. Mikrobølgefunksjonen kan også kombineres med konvensjonelle funksjoner med alle de resulterende fordeler. Ideell for alle typer mat. |  | Kapasiteten angir mengden anvendbar plass i ovnen oppgitt i liter. |