

**CANVAC**  
**Q AIR**



## CPA5121V

**Användning och  
anvisningar**  
Portabel AC

**Use &  
Instructions**  
Portable AC

**Bruk og  
anvisninger**  
Portabel AC

**Brug og  
instruktioner**  
Bærbar AC

**Käyttöohje**  
Siirrettävä ilmastointilaite

**Notkun og  
leiðbeiningar**  
Færanlegur loftræstibúnaður

Läs bruksanvisningen noga innan du använder produkten. Spara bruksanvisningen för framtida bruk.

Before using this product, please read the user manual carefully. Save the user manual for future reference.

Les bruksanvisningen nøye før du tar produktet i bruk. Ta vare på bruksanvisningen til fremtidig bruk.

Læs brugsanvisningen grundigt igennem inden du tager produktet i brug. Gem brugsanvisningen til fremtidig brug.

Lue käyttöohje huolellisesti ennen tuotteen käyttöä. Pane käyttöohje talteen vastaisen varalle.

Lestu notkunarleiðbeiningarnar vandlega áður en varan er tekin í notkun. Geymdu notkunarleiðbeiningarnar til uppflettinga síðar.

---

# Tack

för ditt förtroende och för köpet av vår produkt. Denna snabbstartsguide medföljer för att hjälpa dig att börja använda produkten.

Kontrollera att produkten du har tagit emot är oskadad. Om du upptäcker en transportskada, var vänlig kontakta återförsäljaren som du köpte produkten av, eller den lokala butiken som levererade den.

## Thank you

for your trust and the purchase of our product. This quick start guide is supplied to help you get started using this product.

Make sure you have received an undamaged product. If you do find transport damage, please contact the seller from which you purchased the product, or the regional warehouse from which it was supplied.

## Takk

for at du valgte ett av våre produkter. Formålet med denne brukerveiledningen er å hjelpe deg å komme i gang med produktet.

Forsikre deg om at produktet du har mottatt, er uskadet. Hvis du oppdager en transportskade, kontakter du selgeren du kjøpte produktet av eller lageret som produktet ble levert fra.

## Tak

fordi du har valgt at købe denne maskine. Formålet med denne hurtigvejledning er at hjælpe dig i gang med at bruge maskinen.

Kontrollér, at maskinen ikke er beskadiget ved modtagelsen. Hvis du opdager en transportskade, skal du kontakte salgsstedet eller det lager, som maskinen er afsendt fra.

## Kiitos

luottamuksestasi ja tuotteemme ostamisesta. Tämä pikaopas on tarkoitettu auttamaan laitteen käytössä alkuun pääsemisessä.

Tarkista, ettei tuotteessa ole vaurioita. Jos havaitset kuljetusvaurioita, ota yhteyttä tuotteen myyjään tai paikalliseen myymälään, josta se toimitettiin.

## Pakka þér fyrir

fyrir traust þitt og kaup á vöru okkar. Þessar flýtleiðbeiningar eru útvegaðar til að hjálpa þér að byrja að nota tækið.

Gakktu úr skugga um að þú hafir fengið óskemmda vöru. Ef skemmdir vegna flutninga finnast skaltu hafa samband við söluaðilann sem þú keyptir vöruna af, eða vöruhúsið á svæðinu þaðan sem því var dreift.

The logo for CANVAC, featuring a stylized 'C' symbol followed by the word 'CANVAC' in a bold, sans-serif font.

Language: en-GB, sv-SE, nb-NO, da-DK, fi-FI, is-IS, Publication date: 2021-11-30

This document and its content, including written material and images, are the property of Elon Group AB. You may not copy, reproduce, modify, republish or distribute this document or any of its content without express written permission from Elon Group AB. © 2021, Elon Group AB. All rights reserved.

---

---

# Innehåll/Contents/Innhold/Indhold/ Sisällysluettelo/Efnisyfirlit

<b>Svenska</b>	<b>4</b>
<b>English</b>	<b>34</b>
<b>Norsk</b>	<b>64</b>
<b>Dansk</b>	<b>94</b>
<b>Suomi</b>	<b>124</b>
<b>Íslenska</b>	<b>154</b>

# GRATTIS TILL DIN NYA CANVAC LUFTKONDITIONERING!

## Innehåll

### PORTABEL AC

Säkerhetsföreskrifter.....	5
Försiktighet.....	7
Varningar (endast då köldmedium R290 används).....	9
Förberedelser.....	14
Installation.....	15
Användning.....	18
Underhåll.....	22
Felsökning.....	23
Hänvisningar avseende konstruktion och överensstämmelse.....	23

### FJÄRRKONTROLL

Specifikationer för fjärrkontroll.....	24
Funktionsknappar.....	25
Användning av fjärrkontrollen.....	25
Indikatorer på fjärrkontrollens LED-skärm.....	26
Användning av grundläggande funktioner.....	27
Inställning av timerfunktioner.....	28
Användning av avancerade funktioner.....	31

### AVFALLSHANTERING

Europeiska riktlinjer för avfallshantering.....	32
---	----

### Läs denna bruksanvisning

Den här bruksanvisningen innehåller många värdefulla råd om korrekt användning och underhåll av din luftkonditionering. Några få förebyggande underhållsåtgärder från din sida kan spara mycket tid och pengar under luftkonditioneringens livslängd. I felsökningsavsnittet hittar du många svar på vanliga problem. Om du börjar med att se efter i felsökningstabellen behöver du kanske inte tillkalla service alls.

# SÄKERHETSFÖRESKRIFTER

Förhindra person- eller egendomsskador genom att följa dessa anvisningar. Funktionsfel till följd av underlåtenhet att följa anvisningarna kan leda till person- eller egendomsskador.



Om anvisningarna inte följs kan följden bli dödsfall eller allvarliga personskador.



## VARNING!

- Luftkonditioneringen måste installeras enligt beskrivningen i installationsanvisningarna. Felaktig installation kan orsaka vattenläckage, elstöt eller brand.
- Använd endast medföljande tillbehör och delar samt angivna verktyg vid installation av luftkonditioneringen. Om andra delar än standarddelar används kan följden bli vattenläckage, elstöt, brand samt person- eller egendomsskador.
- Kontrollera att eluttaget du använder är jordat och har rätt spänning. Nätsladden levereras med en trestifts, jordad stickkontakt för att förhindra elchock. Uppgifter om spänningen anges på enhetens märkskylt.
- Enheten måste anslutas till ett korrekt jordat vägguttag. Om vägguttaget som du avser använda inte är korrekt jordat och inte heller skyddas av en trög säkring eller krets brytare (vilken säkring eller krets brytare som krävs beror på enhetens maximala strömstyrka som anges på enhetens märkskylt) måste du låta en behörig elinstallatör installera rätt typ av eluttag.
- Placera enheten på ett jämnt och stabilt underlag. I annat fall kan följden bli skador eller höga buller- och vibrationsnivåer.
- Säkerställ korrekt funktion och förebygg säkerhetsrisker genom att hålla enheten fri från hinder.
- Ändra INTE längden på nätsladden och använd INTE förlängningssladd för att ansluta enheten.
- Använd INTE enhetens uttag till annan elutrustning. Felaktig strömförsörjning kan leda till brand eller elstöt.



- Använd INTE luftkonditioneringen i våtrum, till exempel badrum eller tvättstuga. Om enheten utsätts för mycket vatten kan följden bli kortslutning i elkomponenterna.
- Installera INTE enheten på en plats där den kommer i kontakt med brandfarlig gas. Följden kan bli brand.
- Enheten har hjul som gör den enklare att flytta. Undvik att rulla över föremål eller att använda hjulen på tjocka mattor. Enheten kan välta.
- Använd INTE en enhet som har fallit eller skadats.
- En enhet med extra elvärmare måste placeras minst en meter från lättantändligt material.
- Vidrör inte enheten med våta eller fuktiga händer eller när du är barfota.
- Om luftkonditioneringen välter under användning, stäng av enheten och dra omedelbart ut stickkontakten ur eluttaget. Se efter om enheten fått synliga skador. Om du misstänker att enheten har skadats, kontakta en tekniker eller vår kundservice för hjälp.
- Vid åskväder måste du skilja enheten från spänningsnätet så att den inte skadas av åsknedslag.
- Använd luftkonditioneringen på sådant sätt att den skyddas mot fukt i form av kondensbildning, stänk och liknande. Undvik att ställa upp eller förvara luftkonditioneringen på en plats där den kan falla eller knuffas ned i vatten eller annan vätska. Om det skulle hända måste du omedelbart dra ut luftkonditioneringens stickkontakt ur eluttaget.
- All kabeldragning måste utföras strikt enligt kopplingsdiagrammet på enhetens insida.
- Enhetens kretskort (PCB) är försett med en säkring som överströmsskydd. Specifikationerna för säkringen är tryckta på kretskortet, till exempel: T 3.15A/250V, etc.

 **FÖRSIKTIGHET**

- Denna enhet får användas av barn från 8 år och uppåt samt av personer med nedsatt fysisk förmåga, nedsatt hörsel/syn, nedsatt mental förmåga eller som saknar erfarenhet endast under överinseende av behörig person eller om de ges anvisningar om hur enheten används på ett säkert sätt och de förstår alla risker som föreligger. Barn får inte leka med enheten. Barn får inte rengöra eller underhålla luftkonditioneringen utan tillsyn.
- Denna enhet får användas av personer (inklusive barn) med nedsatt fysisk förmåga, nedsatt hörsel/syn, nedsatt mental förmåga eller som saknar erfarenhet endast under överinseende av behörig person eller om de ges anvisningar om hur enheten används på ett säkert sätt av en person som ansvarar för deras säkerhet.
- Försäkra dig om att barn inte leker med enheten. Barn måste hållas under ständig uppsikt runt enheten.
- Om nätsladden är skadad ska den bytas ut av tillverkaren, dess servicerepresentant eller annan behörig person (skadad nätsladd utgör en fara).
- Skilj enheten från spänningsnätet innan du påbörjar rengöring eller underhåll.
- Ta inte bort något av de fasta höljena. Använd aldrig den här enheten om den inte fungerar korrekt eller om den har fallit eller skadats.
- Dra inte nätsladden under en mattbeläggning. Täck inte nätsladden med mattor eller liknande. Dra inte nätsladden under möbler eller annan utrustning. Placera nätsladden på avstånd från trafikerade ytor så att ingen riskerar att snubbla på den.
- Använd inte enheten om nätsladden, stickkontakten, säkringen eller kretsbrytaren har skadats. Kassera enheten eller lämna den till en auktoriserad servicerepresentant för kontroll och/eller reparation.
- Minska risken för brand eller elstöt genom att inte använda enheten med elektronisk utrustning för varvtalsreglering.
- Enheten måste installeras i enlighet med nationella bestämmelser för elinstallationer.

- Kontakta behörig servicetekniker när enheten behöver repareras eller servas.
- Kontakta behörig installatör för installation av denna enhet.
- Undvik att täcka för eller blockera in- och utloppsgallren.
- Använd inte den här produkten för andra ändamål än de som beskrivs i denna bruksanvisning.
- Stäng av enheten och dra ut stickkontakten ur eluttaget innan enheten rengörs.
- Skilj enheten från spänningsnätet om den orsakar onormalt buller, lukt eller rök.
- Använd inte något annat än dina fingrar för att trycka på kontrollpanelens knappar.
- Ta inte bort något av de fasta höljena. Använd aldrig den här enheten om den inte fungerar korrekt eller om den har fallit eller skadats.
- Starta eller stoppa inte enheten genom att ansluta eller dra ut stickkontakten.
- Farliga kemikalier får inte komma i kontakt med enheten och använd inte kemikalier för att rengöra den. Använd inte enheten i närheten av brandfarliga ämnen eller ångor som exempelvis alkohol, insektsbekämpningsmedel, bensin och liknande.
- Transportera alltid luftkonditioneringen stående och låt den alltid stå på en stabil och plan yta när den används.
- Anlita alltid behöriga personer för reparationer. Om nätsladden skadas måste den bytas mot en ny nätsladd som levereras av produktens tillverkare. Det är inte tillåtet att reparera nätsladden.
- Dra ut nätsladden genom att hålla i stickkontakten.
- Stäng av enheten när den inte används.



Försiktighet! Brandrisk/brännbara material  
(Gäller endast enheter med R290)



**VIKTIGT!** Läs denna bruksanvisning noggrant innan du installerar eller använder din nya luftkonditionering. Spara bruksanvisningen för framtida behov.

## Förklaring av symboler på enheten (gäller endast enheter med köldmedium R290):



### **VARNING**

Denna symbol indikerar att enheten används med brandfarligt köldmedium. Det finns en potentiell brandrisk om köldmediet läcker ut och exponeras för en extern antändningskälla.



### **FÖRSIKTIGHET**

Denna symbol indikerar att bruksanvisningen ska läsas ingående.



### **FÖRSIKTIGHET**

Denna symbol indikerar att servicepersonal ska följa anvisningar i installationshandboken vid eventuella ingrepp.



### **FÖRSIKTIGHET**

Denna symbol indikerar att information i form av en bruksanvisning eller installationshandbok finns tillgänglig.



## **VARNINGAR (endast då köldmedium R290 används)**

- Använd inte rengöringsmetoder eller metoder för att snabba på avfrostningen som inte rekommenderas av tillverkaren.
- Enheten får inte förvaras i ett utrymme med ständigt närvarande antändningskällor (till exempel öppen låga, gasapparater eller elvärmare).
- Punktera eller bränn inte enheten.
- Tänk på att köldmedier kan vara luktfria.
- Enheten CPA5121V ska installeras, användas och förvaras i ett rum med en golvyta på minst åtta kvadratmeter.
- Nationella gasföreskrifter måste följas.
- Ventilationsöppningarna får inte blockeras.
- Enheten måste förvaras på ett sätt som förhindrar mekaniska skador.
- Varning: Enheten måste förvaras i ett väl ventilerat utrymme i den storlek som specificeras för driften.
- Alla som arbetar med köldmediekretsar ska inneha giltigt certifikat från ett ackrediterat branschorgan som intygar att innehavaren har yrkeskompetens för säker hantering av köldmedier i enlighet med de krav som ställs i branschen.
- Service på enheten får endast utföras enligt rekommendationerna från utrustningens tillverkare. Om underhåll och reparation kräver assistans av annan kvalificerad personal måste arbetet övervakas av en person som är utbildad inom användning av brandfarliga köldmedier.



- Transport av utrustning som innehåller brandfarliga köldmedier  
Se transportbestämmelserna.
- Märkning av utrustning med skyltar  
Se lokala bestämmelser.
- Avfallshantering av utrustning som innehåller brandfarliga köldmedier  
Se nationella bestämmelser.
- Förvaring av utrustning/enheter  
Utrustningen ska förvaras enligt tillverkarens anvisningar.
- Förvaring av förpackad (osåld) utrustning  
Skyddande förpackning för förvaring ska vara så utformad att inga mekaniska skador kan uppstå på utrustningen inuti förpackningen och orsaka köldmedieläckage. De lokala bestämmelserna avgör hur många utrustningsenheter som kan förvaras tillsammans.
- Information om servicearbeten
  - 1) Kontroll av arbetsområdet  
Innan arbeten på system som innehåller brandfarliga köldmedier påbörjas krävs säkerhetskontroller och eventuella åtgärder som minimerar risken för antändning. Inför reparation av kylanläggningen måste följande försiktighetsåtgärder vidtas innan arbetet på systemet påbörjas.
  - 2) Arbetsrutin  
Arbetet måste utföras enligt en kontrollerad rutin för att minimera risken för att brandfarlig gas eller ånga läcker ut under arbetets gång.
  - 3) Arbetsområdet i allmänhet  
All underhållspersonal och andra som arbetar i närheten av enheten måste informeras om den typ av arbete som utförs. Undvik att arbeta i slutna utrymmen. Området runt arbetsplatsen måste vara avspärrat. Säkerställ att förhållandena i området har gjorts säkra genom kontroll av brandfarligt material.
  - 4) Kontroll av förekomst av köldmedium  
Området ska kontrolleras med lämplig köldmediedetektor före och under arbetet för att säkerställa att teknikern är medveten om potentiellt brandfarliga gasblandningar. Säkerställ att den läckdetekteringsutrustning som används är lämplig för brandfarliga köldmedier (dvs. att inga gnistor bildas, att den är korrekt försluten eller egensäker).
  - 5) Brandsläckare  
Alltid när heta arbeten utförs på en kylanläggning eller tillhörande delar måste lämplig brandsläckningsutrustning finnas till hands. Ha en pulversläckare eller kolsyresläckare i nära anslutning till påfyllningsområdet.
  - 6) Inga antändningskällor  
Personer som utför arbeten på en kylanläggning som inbegriper friläggning av en rörinstallation som innehåller eller har innehållit brandfarligt köldmedium får inte använda antändningskällor på ett sätt som kan medföra risk för brand eller explosion. Alla tänkbara antändningskällor, inklusive cigarettrökning, ska hållas på tillräckligt avstånd från installationsplatsen och även då arbeten med reparation, demontering och avfallshantering pågår, eftersom brandfarligt köldmedium kan läcka ut i atmosfären under sådana arbeten. Innan arbetet påbörjas måste området runt utrustningen undersökas för att säkerställa att det inte föreligger någon brandfara eller antändningsrisk. Förbudsskyltar mot rökning ska finnas uppsatta.
  - 7) Ventilerat område  
Placera enheten utomhus eller i ett tillräckligt ventilerat utrymme innan systemet öppnas eller heta arbeten utförs. Viss ventilation måste finnas medan arbetet pågår. Ventilationen ska på ett säkert sätt skingra eventuellt utsläppt köldmedium och helst leda ut det i fria luften.

#### 8) Kontroll av kylutrustningen

Elkomponenter som byts ska ersättas av lämpliga delar med rätt specifikationer. Följ alltid tillverkarens underhålls- och serviceanvisningar. Rådgör med tillverkarens tekniska avdelning i tveksamma fall. Följande kontroller ska utföras på installationer där brandfarliga köldmedier används:

Påfyllningsmängden är anpassad för rummets storlek där delarna som innehåller köldmedium är installerade.

Ventilationssystemet och ventilationsöppningarna fungerar korrekt och är inte blockerade. Om en indirekt kylkrets används ska de sekundära kretsarna kontrolleras beträffande förekomst av köldmedium.

Alla dekaleringar på utrustningen är fortfarande synliga och läsbara. Dekaleringar och skyltar som inte är läsbara måste bytas. Kylrör eller kylkomponenter ska installeras på ställen där de inte riskerar att utsättas för ämnen som kan få komponenter som innehåller köldmedium att korrodera, såvida inte komponenterna är tillverkade av korrosionsbeständigt material eller lämpligt skyddade mot korrosion.

#### 9) Kontroll av elkomponenter

Reparations- och underhållsarbeten på elkomponenter ska inledas med en säkerhetskontroll och besiktning av komponenterna. Om det finns fel som medför säkerhetsrisk får kretsen inte anslutas till strömförsörjningen innan felet har avhjälpats. Om felet inte kan åtgärdas omedelbart samtidigt som arbetet måste fortsätta ska en lämplig tillfällig lösning användas. Detta måste rapporteras till utrustningens ägare så att alla berörda parter är informerade.

De inledande säkerhetskontrollerna ska omfatta följande:

Att kondensatorerna är urladdade: Detta ska kontrolleras på ett säkert sätt utan gnistbildning. Att inga strömförande elkomponenter eller ledningar är frilagda under tiden som systemet fylls, töms eller spolras. Att jordanslutningen är obruten.

- Reparation av förslutna komponenter

1) Vid reparation av förslutna komponenter ska all strömförsörjning till den utrustning som arbetet ska utföras på kopplas från innan några förslutna höljen eller liknande tas bort. Om det är absolut nödvändigt att utrustningen har strömförsörjning under servicearbetet måste en permanent läckdetektering upprättas vid den mest kritiska punkten för att varna om en potentiellt farlig situation skulle uppstå.

2) Vid arbeten på elkomponenter måste följande uppmärksammas extra noga för att säkerställa att inga förändringar görs på höljet så att skyddet försämras. Hit hör bland annat skadade kablar, för många anslutningar, plintar som avviker från den ursprungliga specifikationen, skadade tätningar och felaktigt monterade packningar.

Kontrollera att enheten är korrekt monterad.

Kontrollera att tätningar eller tätningsmaterial inte har försämrats så att de inte längre hindrar brandfarliga gasblandningar från att tränga in. Utbytesdelar ska uppfylla tillverkarens specifikationer.

OBS! Användningen av silikontätningsmedel kan hämma effektiviteten hos vissa typer av läckdetekteringsutrustning. Egensäkra komponenter behöver inte isoleras innan arbeten utförs på dem.

- Reparation av egensäkra komponenter

Tillför inte permanenta induktiva eller kapacitiva belastningar på kretsen utan att först ha försäkrat dig om att detta inte medför att utrustningens märkspänning eller märkström överskrids. Egensäkra komponenter är den enda typen av komponenter som arbete kan utföras på medan de är strömförande i en brandfarlig miljö. Testutrustningen måste ha korrekta märkdata. Komponenter får endast bytas mot delar som har specificerats av tillverkaren. Andra delar kan resultera i att köldmediet antänds i atmosfären om det skulle läcka ut.

- Kablage

Kontrollera att kablagen inte riskerar att utsättas för slitage, korrosion, för högt tryck, vibrationer,

vassa kanter eller annan negativ påverkan. Ta även hänsyn till effekter av åldrande och kontinuerliga vibrationer från källor såsom kompressorer eller fläktar under kontrollen.

- **Detektering av brandfarliga köldmedier**  
Potentiella antändningskällor får under inga omständigheter användas vid sökning eller detektering av köldmedieläckage. Halogenläcksökare (eller andra detektorer som använder öppen låga) får inte användas.
- **Läcksökningsmetoder**  
Följande läcksökningsmetoder anses lämpliga för system som innehåller brandfarliga köldmedier. Elektroniska läcksökare får användas för att detektera brandfarliga köldmedier, men känsligheten är inte alltid tillräcklig eller kan behöva kalibreras om (läcksökningsutrustning måste kalibreras i ett köldmediefritt område). Säkerställ att läcksökaren inte utgör en potentiell antändningskälla och är lämplig för det köldmedium som används. Läcksökningsutrustningen ska ställas in på en procentandel av köldmediets undre brandfarliga gräns (LFL) och kalibreras för det köldmedium som används. Kontrollera att korrekt andel gas (högst 25 %) används. Läcksökningsvätskor kan användas med de flesta köldmedier, men rengöringsmedel som innehåller klor måste undvikas eftersom kloreten kan reagera med köldmediet och orsaka korrosion på kopparrören. Alla öppna lågor måste avlägsnas eller släckas om en läcka misstänks. Om en påträffad läcka kräver hårdlödning för att åtgärdas måste allt köldmedium i systemet tömmas eller isoleras (via avstängningsventiler) i en del av systemet som inte påverkas av läckan. Systemet ska då spolras igenom med syrefritt kväve (OFN) både före och under hårdlödningsprocessen.
- **Borttagning och evakuering**  
När köldmediekretsen måste öppnas för reparation eller andra syften ska konventionella rutiner följas. Det är dock viktigt att arbetsrutiner följs eftersom köldmediet är brandfarligt. Följande arbetsrutin måste följas:  
Avlägsna köldmediet.  
Spola igenom kretsen med inertgas.  
Evakuera kretsen.  
Spola igenom på nytt med inertgas.  
Öppna kretsen genom att skära eller hårdlöda.  
Köldmediet ska samlas upp i rätt typ av återvinningscylindrar. Systemet ska spolras igenom med OFN för att göra enheten säker. Denna process kan behöva upprepas flera gånger. Tryckluft eller syre får inte användas för denna uppgift.  
Spolningen ska utföras genom att undertrycket bryts i systemet med OFN. Sedan fylls systemet på tills arbetstryck har uppnåtts. Därefter avluftas systemet och till sist återställs vakuumentrycket. Processen ska upprepas tills inget köldmedium längre finns kvar i systemet. När den sista OFN-mängden har fyllts på ska systemet avluftas till atmosfärstryck för att möjliggöra arbeten på systemet. Denna åtgärd är absolut nödvändig om hårdlödning ska utföras på rörledningarna. Kontrollera att vakuumpumpens utblås inte befinner sig nära antändningskällor och att ventilation finns tillgänglig.
- **Påfyllningsrutiner**  
Förutom vanliga påfyllningsrutiner ska följande krav uppfyllas. Kontrollera att påfyllningsutrustningen inte är kontaminerad av andra köldmedier. Slangar eller ledningar ska vara så korta som möjligt så att mängden köldmedium i dem minimeras. Cylindrar ska förvaras stående.  
  
Säkerställ att kylanläggningen är jordad innan köldmedium fylls på. Märk systemet när påfyllningen är klar (om det inte redan är märkt).  
Kylanläggningen får på inga villkor överfyllas.  
Systemet måste trycktestas med OFN innan det fylls på nytt. Systemet ska läcktestas när påfyllningen är klar och innan systemet tas i drift. Ett andra läcktest måste utföras innan arbetet är slutfört.
- **Urdrifftagning**

Innan detta arbete utförs är det viktigt att teknikern har full kännedom om utrustningen och alla tillhörande detaljer. En bra arbetsrutin som rekommenderas är att alla köldmedier återvinns på ett säkert sätt. Innan återvunnet köldmedium återanvänds måste olje- och köldmedieprover analyseras. Det är viktigt att teknikern först försäkras om att elektricitet finns tillgänglig innan arbetet påbörjas.

a) Lär känna utrustningen och hur den fungerar.

b) Isolera systemets elektriskt.

c) Kontrollera följande innan arbetet påbörjas:

Det finns mekanisk utrustning tillgänglig för hantering av köldmediecyndrar vid behov. All personlig skyddsutrustning finns tillgänglig och används på rätt sätt.

Återvinningsprocessen övervakas hela tiden av en behörig person.

Återvinningsutrustningen och cylindrarna överensstämmer med relevanta standarder.

d) Pumpa ur köldmediesystemet om det är möjligt.

e) Om vakuumpumpning inte är möjlig ska en förgrening göras så att köldmedium kan avlägsnas från olika delar av systemet.

f) Se till att cylindern placeras på vågen innan den fylls på.

g) Starta återvinningsutrustningen och följ tillverkarens anvisningar.

h) Överfyll inte cylindrarna (högst 80 % vätskefyllning i volym).

i) Överskrid inte cylinderns högsta tillåtna arbetstryck, inte ens tillfälligt.

j) När cylindrarna har fyllts på rätt sätt och processen är slutförd ska cylindrarna och utrustningen snabbt avlägsnas från platsen och alla isoleringsventiler på utrustningen stängas av.

k) Återvunnet köldmedium får inte fyllas på i någon annan kylanläggning innan det har renats och kontrollerats.

- Märkning

Utrustningen ska märkas med uppgift om att den har tagits ur drift och tömts på köldmedium.

Märkningen ska dateras och signeras. Säkerställ att utrustningen är märkt med uppgift om att utrustningen innehåller brandfarligt köldmedium.

- Tömning

När köldmedium avlägsnas ur ett system, antingen för service eller för att tas ur drift, rekommenderas som god praxis att allt köldmedium avlägsnas på ett säkert sätt.

Säkerställ att endast återvinningscylindrar avsedda för köldmedium används för uppsamling av köldmediet. Se till att det finns ett tillräckligt antal cylindrar tillgängliga så att hela köldmediemängden från systemet får plats. Alla cylindrar som används måste vara avsedda just för återvinning av köldmedium och märkta med det specifika köldmedium de fylls med. Cylindrarna ska vara kompletta med övertrycksventil och tillhörande avstängningsventiler i gott fungerande skick. Tomma uppsamlingscylindrar evakueras och kyls, om det är möjligt, innan uppsamlingen påbörjas.

Återvinningsutrustningen ska vara i gott skick och avsedd för återvinning av brandfarliga köldmedier. Anvisningar för användningen ska finnas till hands. Dessutom ska en kalibrerad våg i gott skick finnas till hands. Slangarna ska vara försedda med läckagefria kopplingar och i gott skick. Kontrollera att återvinningsutrustningen är i gott skick innan den används och att den underhållits på korrekt sätt samt att tillhörande elkomponenter är förslutna för att förhindra att köldmedium antänds vid ett eventuellt läckage. Kontakta tillverkaren vid tveksamma fall.

Det återvunna köldmediet ska returneras till köldmedieleverantören i korrekt återvinningscylinder och med relevant avfallshanteringsinformation. Blanda inte köldmedier i återvinningsenheter och framför allt inte i cylindrar. Om kompressorer eller kompressoroljor ska avlägsnas måste de tömmas till en acceptabel nivå för att säkerställa att inget brandfarligt köldmedium finns kvar i smörjmedlet. Tömningen måste utföras innan kompressorn returneras till leverantören. För att påskynda tömningen får endast eluppvärmning av kompressorhuset användas. Olja ska tappas av från systemen på ett säkert sätt.

## ANMÄRKNING OM FLUORERADE GASER

- Fluorerade växthusgaser finns i hermetiskt försluten utrustning. För specifik information om gastyp, gasmängd och CO<sub>2</sub>-ekvivalent fluorerad växthusgas i ton (på vissa modeller), se relevant dekal på själva enheten.
- Installation, service, underhåll och reparation av enheten måste utföras av behörig tekniker.
- Produkten måste avlägsnas och återvinnas av behörig tekniker.

## FÖRBEREDELSE

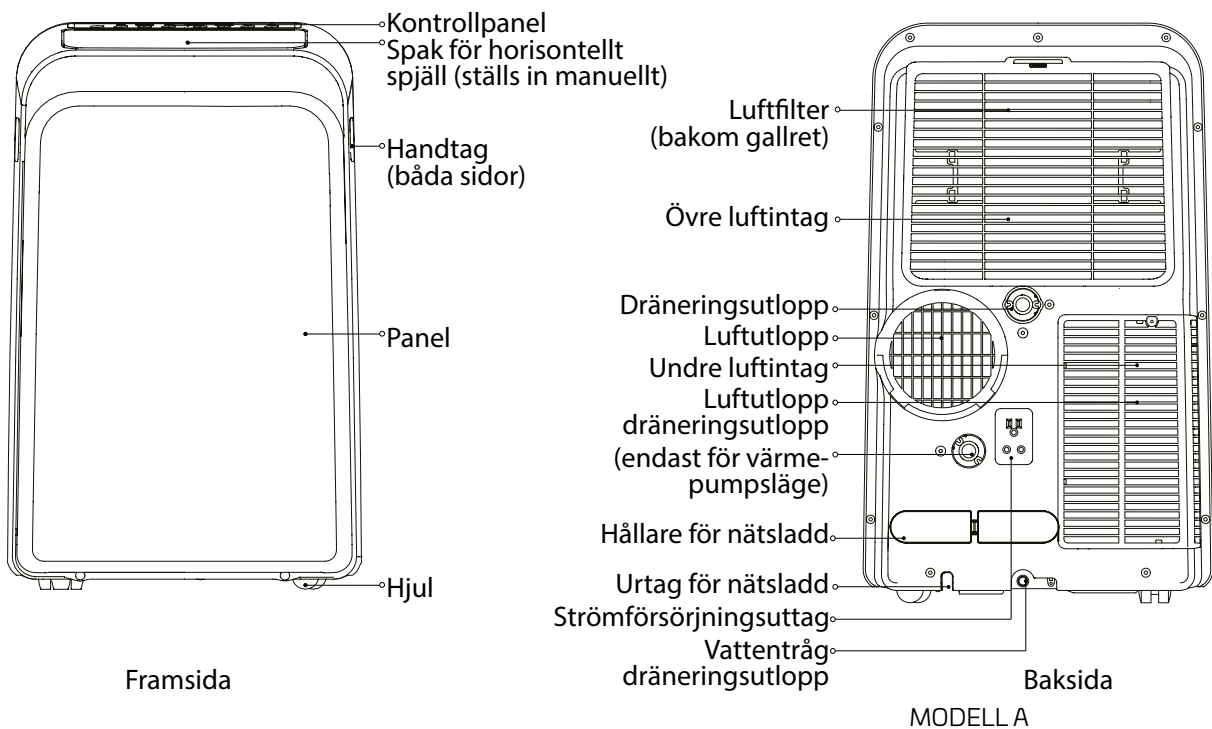

# INSTALLATION

Installationsplatsen ska uppfylla följande krav:

- Installera enheten på en slät och halksäker yta.  
Rekommenderas att enheten ställs på ett fuktåligt underlag.
- Enheten ska installeras nära ett jordat eluttag och vattentrågets utlopp (på enhetens baksida) ska vara möjligt att komma åt.
- Enheten ska placeras minst 30 cm från närmaste vägg så att korrekt luftcirkulation säkerställs.
- Täck INTE för enhetens inlopp, utlopp eller signalmottagare för fjärrkontrollen. Enheten kan skadas.
- Var vaksam på att det vid kylning bildas kondensvatten som i normala fall inte är något problem. Vid eventuell flytt av enheten säkerställ att enheten inte lutar då detta kan leda till att kondensvatten möjligtvis kan rinna ut, eventuellt kondensvatten som rinner ut torkas upp

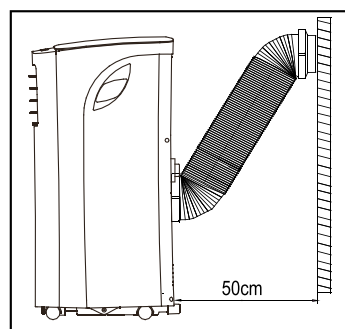
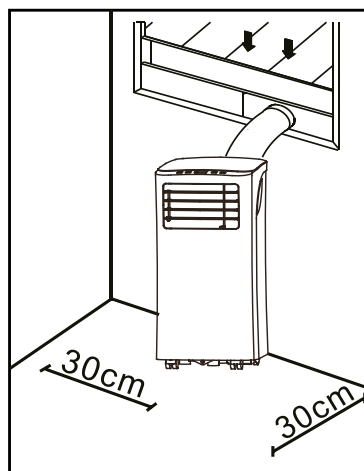

OBS!

Alla bilder i denna bruksanvisning är endast avsedda som illustration. Din enhet kan se något annorlunda ut. Formerna kan variera något. Enheten kan styras med enbart kontrollpanelen eller med fjärrkontrollen. Se avsnittet "FJÄRRKONTROLL" för mer information och anvisningar avseende fjärrkontrollens användning.









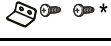

Nödvändiga verktyg

- Philips-skruvmejsel i mellanstorlek
- Måttband eller linjal
- Kniv eller sax
- Såg (för anpassning av fönsteradapter till smala fönster)

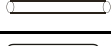
Tillbehör

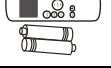
Mät upp fönstrets storlek och välj en passande justerbar fönsterinsats.

## Europa

Del	Beskrivning	Antal	Del	Beskrivning	Antal
	Adapter för enheten	1 st.	 *	Skruv	1 st.
	Utblåsslång	1 st.	 *	Säkerhetsfäste och skruv	Sats med 1
 *	Adapter för fönsterinsats	1 st.		Dräneringsslang	1 st.
 *	Adapter A för väggutlopp (endast för vägginstallation)	1 st.		Fjärrkontroll och batteri	Sats med 1
 *	Adapter B för väggutlopp (med lock; endast för vägginstallation)	1 st.	 *	Fönsterinsats A	1 st.
 *	Skruv och förankring (endast för vägginstallation)	Sats med 4			

**OBS! Detaljer med \* är tillval. Mindre variationer i utformningen kan förekomma.**

## Monteringsats för fönster

### 1 – Förberedelse av utblåsslång

För in utblåsslangen i fönsteradaptern och enhetens adapter. Slangen snäpper automatiskt i läge med de elastiska adapterkopplingarna.

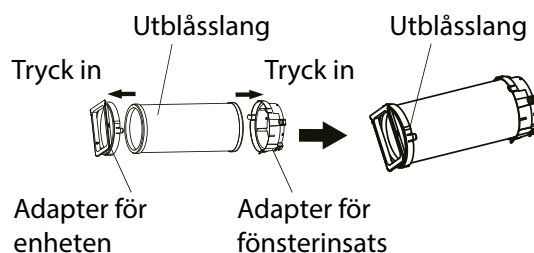

### 2 – Montering av utblåsslång i enheten

Montera enhetens adapter för utblåsslangen i det undre spåret i enhetens luftutlopp. Rikta in adaptorns hake till urtaget i luftutloppets hål. Skjut sedan utblåsslangen nedåt i pilens riktning så att den sitter ordentligt.

Se till att adaptorns hake är inriktad till urtaget i luftutloppets hål.

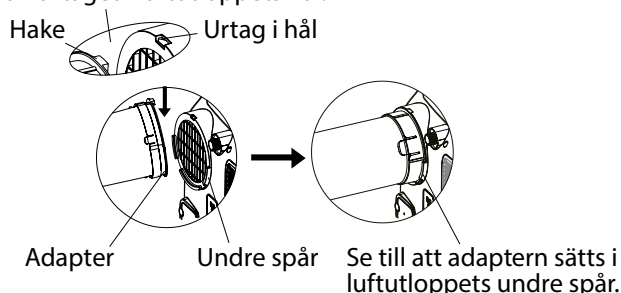

### 3 – Förberedelse av justerbar fönsterinsats

- Anpassa fönsterinsatsen till fönstrets storlek.
- Om fönstrets längd gör att två fönsterinsatser behövs används skruven för att fästa fönsterinsatserna till varandra när de anpassats till rätt längd.
- Om fönstrets längd gör att tre fönsterinsatser behövs (vissa modeller) används två skruvar för att fästa fönsterinsatserna till varandra när de anpassats till rätt längd.

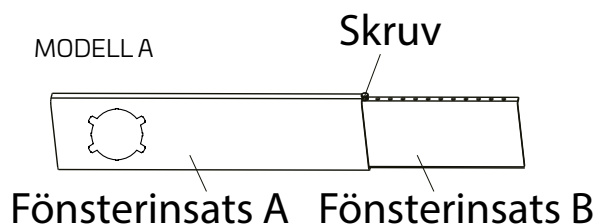

OBS! När utblåsslangen och den justerbara fönsterinsatsen förberetts väljer du en av följande monteringsmetoder.

## Montering i sidhängt fönster eller skjutfönster (tillval)

1. Kapa de självhäftande skumtätningarna A och B till rätt längd och sätt fast dem på fönsterbågen och fönsterramen enligt bilden.

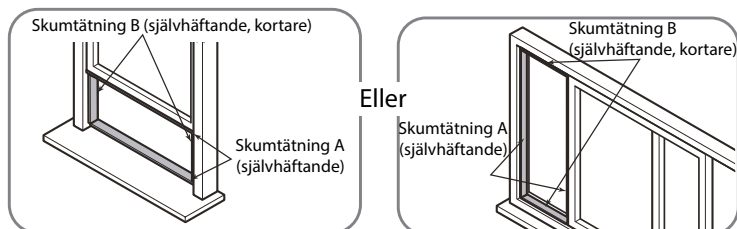

2. Sätt in fönsterinsatsen i fönsteröppningen.

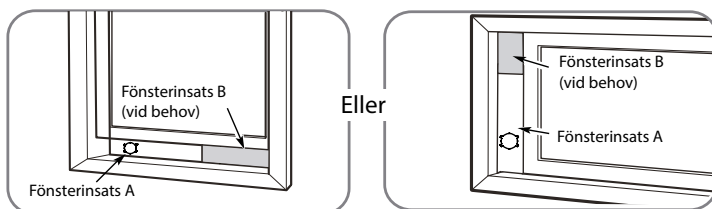

3. Kapa skumtätningen C (inte självhäftande) så att den passar fönsterbredden. Sätt in tätningen mellan glaset och fönsterramen så att luft och insekter utestängs.

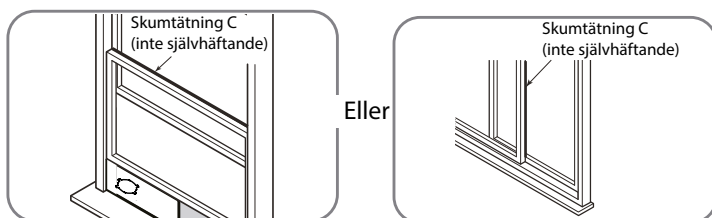

4. Montera om så önskas säkerhetsfästet med två skruvar enligt bilden.

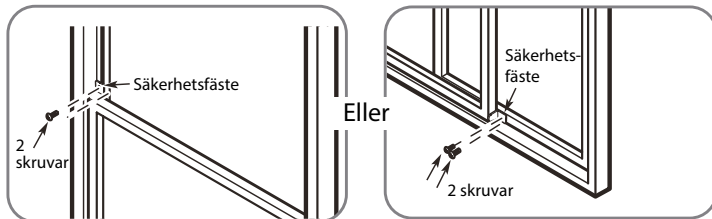

5. Sätt in fönsterinsatsens adapter i fönsterinsatsens hål.

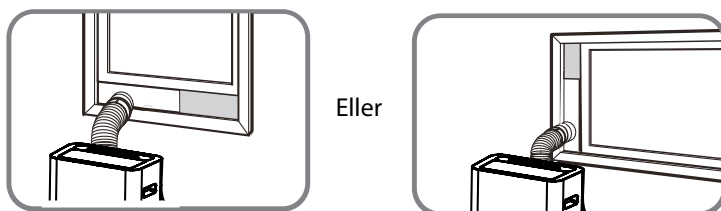

MODELL A

# ANVÄNDNING AV ENHETEN

OBS! Kontrollpanelen se ut enligt följande:

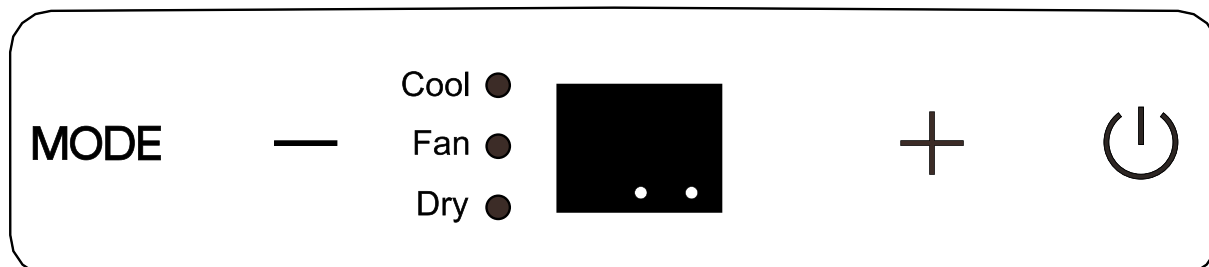

OBS! Vissa modeller har i stället för °F. Vissa modeller har (indikator för trådlös) i stället för • (strömindikator). Den här modellen har inte WiFi.

OBS! Den här modellen har inte funktionerna ION (jon), HEAT (värme) och trådlös funktion.

	Indikator för värmedrift		Indikator för högt fläktvarvtal		Indikator för FOLLOW ME
	Indikator för kyl drift		Indikator för medelhögt fläktvarvtal		Indikator för jonisering
	Indikator för fläktdrift		Indikator för lågt fläktvarvtal		Indikator för nattläge
	Indikator för avfuktning		Indikator för automatiskt fläktvarvtal (tillval)		Grader Celsius
	Indikator för automatiskt läge		Indikator för filter		Grader Fahrenheit
	Indikator för trådlös funktion		Indikator för energisparfunktion		LED-skärm

**SWING SWING-knapp (sväng)**  
Används för att aktivera den automatiska svängfunktionen. När den här funktionen är aktiverad kan du stoppa spjället i önskat läge genom att trycka på SWING-knappen.

**TIMER TIMER-knapp**  
Används för att ställa in tid för automatisk start och tid för automatisk avstängning med plus- och minusknapparna. Indikatorerna on och off (på och av) tänds när en timerfunktion är inställd.

**MODE MODE-knapp (driftläge)**  
För val av önskat driftläge. Varje gång du trycker på knappen väljs ett driftläge i sekvensen AUTO, COOL (kyla), DRY (avfuktning) och FAN (fläkt). Den här modellen har inte driftläget HEAT (värme). Det inställda driftläget indikeras med motsvarande driftlägesindikator.

**– + Uppåt- (+) och nedåt- (-) knappar**  
Används för att justera (öka/minska) temperaturinställningarna i steg om 1 °C (1 °F eller 2 °F) inom intervallet 17 °C (62 °F) till 30 °C (86 °F eller 88 °F) eller timerinställningen inom intervallet 0–24 timmar.  
OBS! Temperaturen kan visas i Fahrenheit eller Celsius. För att växla mellan enheterna håller du in uppåt- och nedåtknapparna samtidigt i tre sekunder.

**FAN FLÄKT**  
Används för reglering av fläktvarvtalet. Tryck på knappen för att välja fläktvarvtal – lågt, medel, högt eller auto. Det inställda fläktvarvtalet indikeras med motsvarande fläktindikator. Alla fläktindikatorer släcks när automatiskt fläktvarvtal väljs. På vissa modeller tänds alla fläktindikatorer när automatiskt fläktvarvtal väljs (tillval).

## SLEEP

OBS! Aktivera funktionen genom att hålla denna knapp intryckt i tre sekunder.

### **SLEEP-knapp**

Används för att aktivera natt-/eco-läget.



### **Strömbrytare**

Kopplar på/av enheten.



### **LED-skärm**

Visar den inställda temperaturen i °C eller °F samt autoinställningarna för timer och luftfuktighet (gäller endast modeller med fuktgivare). Visar även rumstemperaturen i lägena DRY (avfuktning) och FAN (fläkt).

Visar felkoder och skyddskoder:

- **E1:** Fel på rumstemperaturgivare.
- **E2:** Fel på förångarens temperaturgivare.
- **E3:** Fel på kondensorns temperaturgivare (på vissa modeller).
- **E4:** Kommunikationsfel med skärmen.
- **EC:** Köldmedieläckage har detekterats (på vissa modeller).
- **P1:** Vattentråget är fullt. Anslut dräneringsslangen och tappa av vattnet. Om koden visas igen behöver enheten genomgå service.

Obs! Stäng av enheten och kontrollera med avseende på blockeringar om något av funktionsfelen ovan uppstår.

Starta om enheten. Om funktionsfelet kvarstår stänger du av enheten och drar ut stickkontakten ur eluttaget. Kontakta tillverkaren, dennes servicerepresentant eller annan behörig person för service.

### **Montering av utblåsslång**

Utblåsslangen och adaptern måste monteras eller tas bort beroende på hur enheten ska användas. När läget COOL (kyla) eller AUTO används måste utblåsslangen vara monterad. När läget FAN (fläkt) eller DRY (avfuktning) används måste utblåsslangen vara borttagen.

## Användningsanvisningar

### • Kyl drift

1. Tryck på MODE-knappen tills indikatorn för kyl drift tänds.
2. Tryck på plus- eller minusknappen för att ställa in önskad rumstemperatur. Temperaturen kan ställas in inom intervallet 17 °C–30 °C (62 °F–86 °F eller 88 °F).
3. Tryck på FAN-knappen för att välja fläktvarvtal.

### • Avfuktning

1. Tryck på MODE-knappen tills indikatorn för avfuktning tänds.
2. I det här läget kan du inte välja fläktvarvtal eller ställa in temperaturen. Fläktmotorn arbetar med lågt varvtal.
3. Håll fönster och dörrar stängda för bästa avfuktningseffekt.
4. Sätt inte slangen i fönstret.

### • Automatisk drift

1. När du ställer in luftkonditioneringen för automatisk drift väljer enheten automatiskt kyl drift, värmedrift (om modellen har värmedrift) eller drift med endast fläkt beroende på den inställda temperaturen och rumstemperaturen.
2. Luftkonditioneringen håller automatiskt rumstemperaturen vid den temperatur som du ställt in.
3. Fläktvarvtalet kan inte ställas in i automatiskt läge.  
OBS! I automatiskt läge lyser både indikatorn för automatiskt läge och indikatorn för det aktuella driftläget på vissa modeller.

### • Fläkt drift

1. Tryck på MODE-knappen tills fläktindikatorn tänds.
2. Tryck på FAN-knappen för att välja fläktvarvtal. Temperaturen kan inte ställas in.
3. Sätt inte slangen i fönstret.

### • Timer drift

1. När enheten är i drift aktiveras automatisk avstängning när du trycker på TIMER-knappen. Samtidigt tänds timerindikatorn off (av). Tryck på uppåt- eller nedåtknappen för att ställa in önskad tid. Tryck på TIMER-knappen igen inom fem sekunder för att aktivera automatisk start. Timerindikatorn on (på) tänds. Tryck på uppåt- eller nedåtknappen för att ställa in önskad starttid.
2. När enheten är avstängd aktiveras

automatisk start när du trycker på TIMER-knappen. Tryck på TIMER-knappen igen inom fem sekunder för att aktivera automatisk avstängning.

3. Tryck på uppåt- eller nedåtknappen för att ändra tiden i steg om 0,5 timmar upp till 10 timmar och sedan i steg om 1 timme upp till 24 timmar. Tiden fram till start räknas ned.
4. Systemet återgår automatiskt till visning av föregående temperaturinställning om ingen knapp används inom fem sekunder.
5. Om enheten startas eller stängs av eller om timerinställningen ställs på "0.0" upphävs den automatiska start/avstängning som ställts in med timern.

### • Natt/eco-läge

Tryck på den här knappen för att höja (kyl drift) eller sänka (värmedrift) den inställda temperaturen med 1 °C (2 °F eller 1 °F) efter 30 minuter. Den inställda temperaturen ökar (kyl drift) eller sänks (värmedrift) sedan med 1 °C (2 °F eller 1 °F) till efter ytterligare 30 minuter. Den nya temperaturen hålls i sju timmar innan den återgår till den ursprungliga inställda temperaturen. Därmed avslutas natt-/ecoläget och enheten fortsätter att arbeta enligt det ursprungliga programmet.  
OBS! Den här funktionen kan inte väljas i driftlägena FAN (fläkt) eller DRY (avfuktning).

### • Automatisk omstart (på vissa modeller)

Om enheten oväntat stängs av på grund av ett strömavbrott startar den om automatiskt med den senaste funktionsinställningen när strömmen återvänder.

### • Inställning av luftflödets riktning

Spjället kan ställas in automatiskt. Automatisk inställning av luftflödets riktning:

1. Spjället öppnas helt när enheten startas.
2. Tryck på SWING-knappen på panelen eller fjärrkontrollen för att aktivera den automatiska svängfunktionen. Spjället svänger uppåt och nedåt automatiskt.
3. Justera inte spjället manuellt.

### • Vänta tre minuter innan driften återupptas

När enheten stoppats kan den inte startas om förrän tre minuter gått sedan den stängdes av. Denna funktion skyddar enheten. Driften startar automatiskt efter tre minuter.

### • Energisparfunktion (på vissa modeller)

Enheten aktiverar energisparfunktionen

automatiskt när omgivningstemperaturen är lägre än den inställda temperaturen. Kompressorn och fläktmotorn stängs av. Enheten avaktiverar energisparfunktionen automatiskt när omgivningstemperaturen är högre än den inställda temperaturen.

Kompressorn och/eller fläktmotorn startar. OBS! Om din enhet har en indikator för energisparfunktionen tänds indikatorn när den här funktionen aktiveras.

## Tömning av vatten

Innan enheten används i avfuktningläge måste dräneringspluggen på enhetens baksida tas bort. Montera en dräneringsanslutning (5/8" universell med invändig gänga) med en 3/4" slang (anskaffas lokalt). För modeller utan dräneringsanslutning sätts dräneringsslangen fast direkt i hålet. Placera slangens öppna ände direkt över avloppet i golvet.

- I värmepumpsläge måste den undre dräneringspluggen på enhetens baksida tas bort. Montera dräneringsanslutning nr 11 (5/8" universell med invändig gänga) med en 3/4" slang (anskaffas lokalt). För modeller utan dräneringsanslutning sätts dräneringsslangen fast direkt i hålet. Placera slangadaptorns öppna ände direkt över avloppet i golvet. **OBS!** Se till att slangen sitter ordentligt så att den inte läcker. Rikta slangen mot avloppet och se till vattenflödet inte hindras av veck på slangen. Placera slangändan i avloppet och se till att slangen är vinklad nedåt så att vattnet rinner fritt. (Se bilderna med ) Se till så att slangen inte pekar uppåt. (Se bilderna med ) Om du inte använder den kontinuerliga dräneringsslangen måste du se till att dräneringspluggen och vredet är ordentligt monterade så att det inte uppstår läckage.

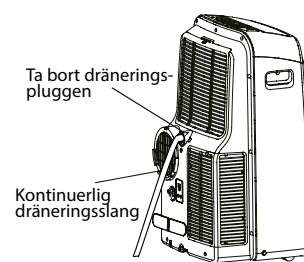

MODELL A

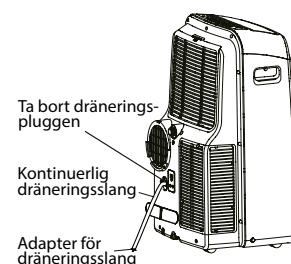

MODELL A

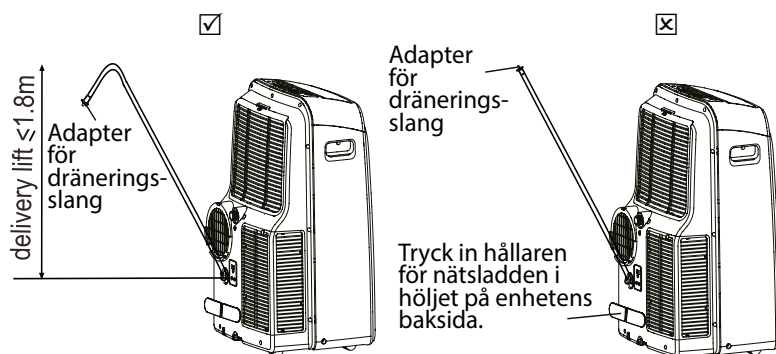

- När vattennivån i vattentråget når en förbestämd nivå avger enheten åtta ljudsignaler samtidigt som "P1" visas på skärmen. Luftkonditionerings-/avfuktningprocessen avbryts omedelbart. Fläkten fortsätter dock att arbeta – vilket är helt normalt. Flytta enheten försiktigt till ett avlopp, ta ut dräneringspluggen i botten och låt vattnet rinna ut. Sätt tillbaka dräneringspluggen i botten och starta om enheten tills symbolen "P1" försvinner. Om koden visas igen behöver du tillkalla service. OBS! Sätt fast dräneringspluggen i botten ordentligt innan enheten startas så att inget vatten läcker ut.

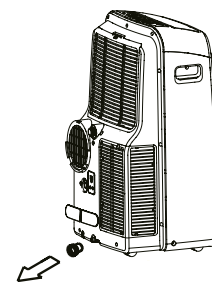

# UNDERHÅLL



## VARNING!

- Dra alltid ut stickkontakten ur eluttaget innan enheten rengörs eller underhålls.
- Använd **INTE** brandfarliga vätskor eller kemikalier för att rengöra enheten.
- Tvätta **INTE** enheten under rinnande vatten. Det medför en elektrisk fara.
- Använd **INTE** enheten om nätsladden skadats under rengöringen. En skadad nätsladd måste bytas mot en ny nätsladd från tillverkaren.
- Använd **INTE** enheten utan filter. Smuts och ludd sätter igen enheten och kan skada den.



## FÖRSIKTIGHET

### Underhållsråd

- För bästa prestanda bör luftfiltret rengöras varannan vecka.
- Vattentråget ska tömmas omedelbart efter ett P1-fel och inför förvaring för att förebygga mögel.
- I hushåll där det finns husdjur måste gallret torkas av regelbundet för att förhindra att luftflödet blockeras av djurhår.

### Rengöring av enheten

Rengör enheten med fuktig luddfri trasa och mildt rengöringsmedel. Torka av enheten med torr luddfri trasa. **STÅLL UN DAN ENHETEN NÄR DEN INTE ANVÄNDS.**

- Töm enhetens vattentråg enligt anvisningarna i nästa avsnitt.
- Torka enheten genom att låta den vara i drift i fläktläge (Fan) i tolv timmar i ett varmt rum. Detta förhindrar mögelbildning.
- Stäng av enheten och dra ut stickkontakten ur eluttaget.
- Rengör luftfiltren enligt anvisningarna i föregående avsnitt. Sätt tillbaka det rena och torra filtret innan enheten ställs undan för förvaring.
- Ta ut batterierna ur fjärrkontrollen.
- Förvara enheten på en sval och mörk plats. Om enheten utsätts för direkt solljus eller extrem värme kan dess livslängd förkortas.
- **OBS!** Höljet och fronten kan dammas av med oljefri trasa eller tvättas med en trasa som fuktats med en lösning av varmt vatten och mildt diskmedel. Skölj ordentligt och torka av. Använd aldrig aggressiva rengöringsmedel, vax eller polish på höljets framsida. Vrid ur överflödigt vatten från trasan innan du torkar runt reglagen. För mycket vatten i eller runt reglagen kan skada enheten.

### Rengöring av luftfilter

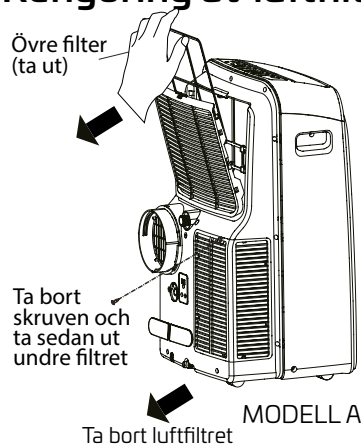

# FELSÖKNING

Kontrollera enheten enligt nedanstående schema innan du tillkallar service:

PROBLEM	MÖJLIG ORSAK	FELSÖKNING
Enheten startar inte när du trycker på strömbrytaren	Felkod P1.	Vattentråget är fullt. Stäng av enheten, tappa av vattnet från vattentråget och starta om enheten.
	I läge Cool (kyla): Rumstemperaturen är lägre än den inställda temperaturen.	Ställ in temperaturen på nytt.
Ineffektiv kylning	Luftfiltret är blockerat med damm eller djurhår.	Stäng av enheten och rengör filtret enligt anvisningarna.
	Utblåsslansen är blockerad eller inte ansluten.	Stäng av enheten, koppla loss slangen, kontrollera med avseende på blockeringar och sätt tillbaka slangen igen.
	Temperaturen är för högt inställd.	Sänk den inställda temperaturen.
	Fönster och dörrar i rummet är öppna.	Se till att alla fönster och dörrar är stängda.
	Rummets yta är för stor.	Kontrollera utrymmet som ska kylas.
	Det finns värmekällor i rummet.	Ta om möjligt bort värmekällorna.
Enheten bullrar och vibrerar onormalt mycket	Underlaget är inte vågrätt.	Placera enheten på ett jämnt och vågrätt underlag.
	Luftfiltret är blockerat med damm eller djurhår.	Stäng av enheten och rengör filtret enligt anvisningarna.
Enheten avger ett gurglande ljud	Ljudet kommer från köldmedieflödet inuti enheten.	Det är helt normalt.

## HÄNVISNINGAR AVSEENDE KONSTRUKTION OCH ÖVERENSSTÄMMELSE

### Hänvisning avseende konstruktion

Tillverkaren förbehåller sig rätten att ändra konstruktion och specifikationer utan föregående meddelande. Vänd dig till återförsäljaren eller tillverkaren för närmare information. Uppdateringar av bruksanvisningen läggs ut på [canvac.se](http://canvac.se). Besök webbplatsen för information om den senaste versionen.

### Information om energiklassificering

Energiklassificeringen för denna enhet baseras på en installation utan förlängd slang och utan adapter för fönsterinsats eller adapter A för väggutlopp (enligt installationsavsnittet i denna bruksanvisning).

DRIFTLÄGE	TEMPERATUROMRÅDE
COOL (kyla)	17–35 °C (62–95 °F)
DRY (avfuktning)	13–35 °C (55–95 °F)

### Enhetens temperaturområde

OBS! För överensstämmelse med EN 61000-3-11 får produkten CPA5121V endast vara ansluten till en försörjning med systemimpedansen:  $|Z_{sys}| = 0,362$  ohm eller mindre. Innan produkten ansluts till ett offentligt kraftnät kontakta ditt lokala energibolag för att säkerställa att kraftnätet uppfyller ovannämnda krav.

# FJÄRRKONTROLL

<b>MÄRKSPÄNNING</b>	3,0 V (Två torr batterier R03/LR03)
<b>MAX. AVSTÅND FÖR SIGNAL</b>	8 m
<b>MILJÖ</b>	-5 °C -60 °C (23 °F -140 °F)

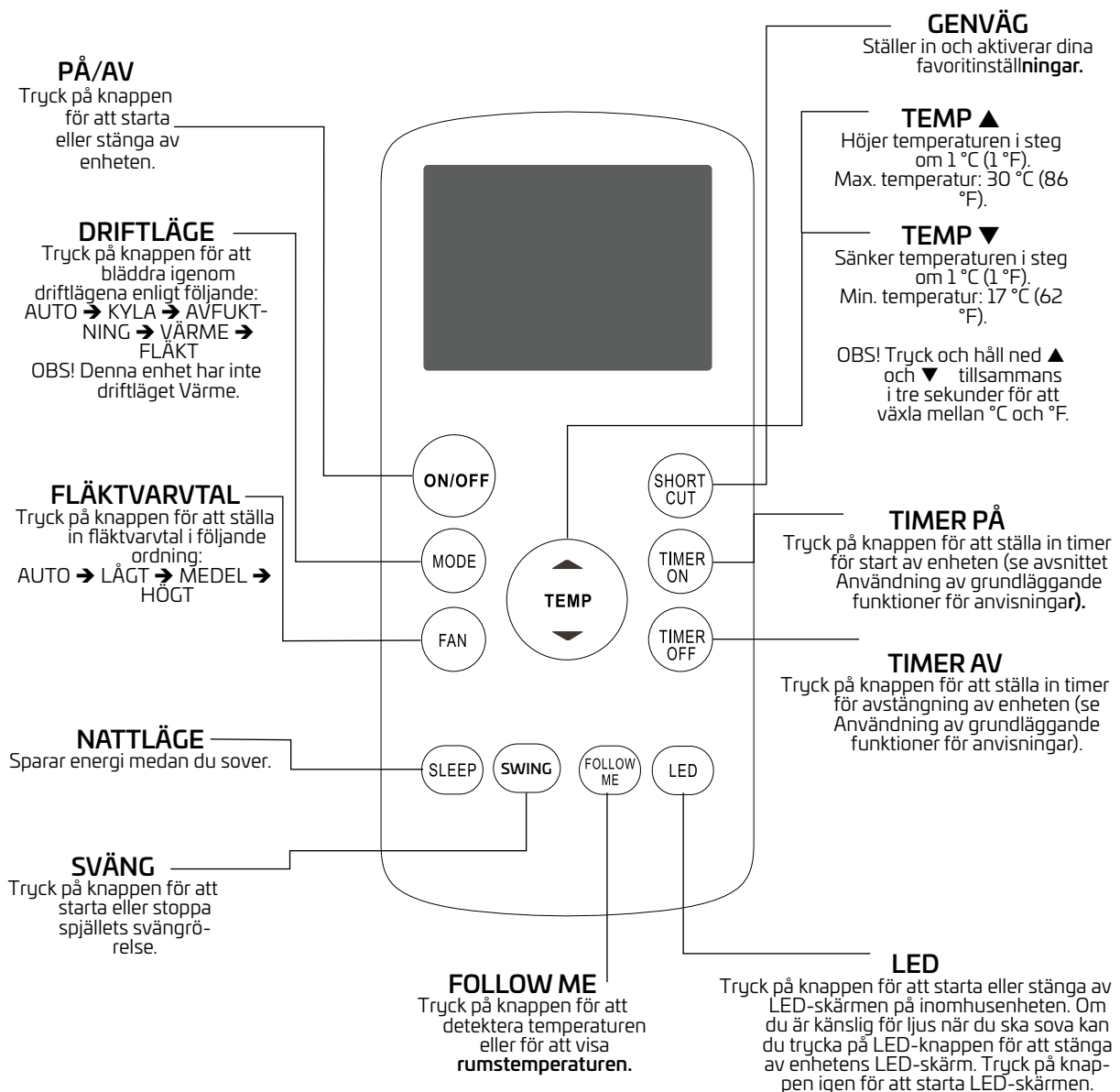

## Funktionsknappar

Bekanta dig med knapparna på fjärrkontrollen innan du börjar använda din nya luftkonditionering. Följande är en kort introduktion till fjärrkontrollen. Anvisningar om hur du använder luftkonditioneringen finns i avsnittet **Användning av grundläggande funktioner** i denna bruksanvisning.

### ÄR DU OSÄKER PÅ FUNKTIONERNA?

Se avsnitten "Användning av grundläggande funktioner" och "**Användning av avancerade funktioner**" i denna bruksanvisning för detaljerade beskrivningar av hur du använder luftkonditioneringen.

# ANVÄNDNING AV FJÄRRKONTROLLEN

## Särskild anmärkning

- Utformningen av knapparna på din enhet kan avvika något från exemplen som visas i denna bruksanvisning.
- Om den knappfunktion du vill använda på fjärrkontrollen inte finns installerad på enheten händer ingenting när du trycker på knappen.
- Om det finns avvikelser mellan illustrationen av fjärrkontrollen och bruksanvisningen är det bruksanvisningen som gäller.

## TIPS FÖR ANVÄNDNING AV FJÄRRKONTROLL

- Fjärrkontrollens räckvidd är max. 8 meter från enheten.
- Det hörs ett pip från enheten när fjärrkontrollens signal tas emot.
- Gardiner, andra material och direkt solljus kan störa fjärrkontrollens signalmottagare.
- Ta ut batterierna om fjärrkontrollen inte ska användas på minst två månader.

## Insättning och byte av batterier

Luftkonditioneringen levereras med två AAA-batterier. Sätt in batterierna i fjärrkontrollen innan enheten används.

1. Öppna batterifacket genom att dra av batteriluckan på fjärrkontrollens baksida.
2. Sätt in batterierna i batterifacket med polerna vända åt rätt håll enligt symbolerna +/- inuti batterifacket.
3. Sätt tillbaka batteriluckan.

## ! ANMÄRKNINGAR OM BATTERIER

Följ nedanstående anvisningar för att uppnå optimal prestanda för produkten:

- Blanda inte gamla och nya batterier eller olika typer av batterier.
- Ta ut batterierna ur fjärrkontrollen om du inte ska använda enheten på minst två månader.



## AVFALLSHANTERING AV BATTERIER

Avfallshandtera inte batterier som osorterat kommunalt avfall. Se lokala lagar gällande avfallshandtering av batterier.

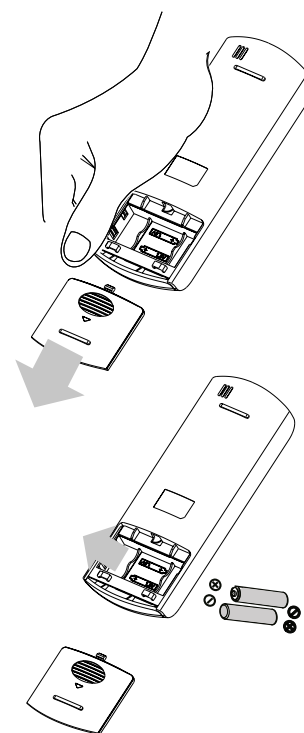

# INDIKATORER PÅ FJÄRRKONTROLLENS LED-SKÄRM

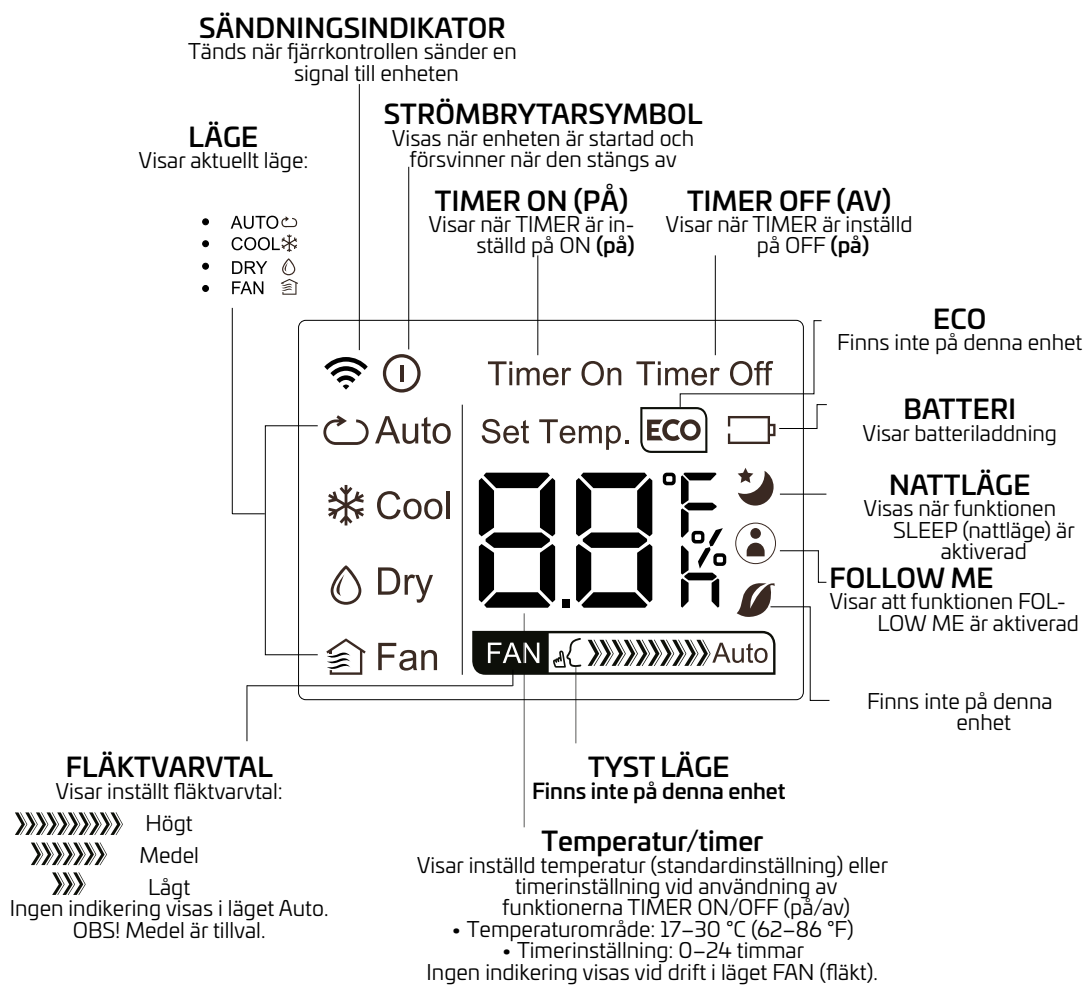

# ANVÄNDNING AV GRUNDLÄGGANDE FUNKTIONER

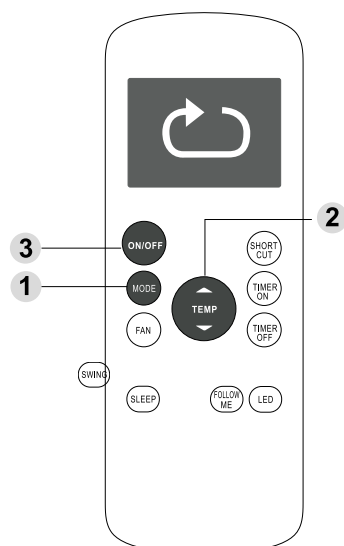

## INSTÄLLNING AV TEMPERATUR

Enhetens temperaturområde för drift är 17–30 °C (62–86 °F). Du kan öka eller sänka den inställda temperaturen i steg om 1 °C (1 °F).

### Automatisk drift

I läget **AUTO** väljer enheten automatiskt läget COOL (kyla), FAN (fläkt) eller DRY (avfuktning) beroende på vilken temperatur som är inställd.

1. Tryck på **MODE**-knappen för att välja läget **AUTO**.
2. Ställ in önskad temperatur med någon av knapparna **TEMP ▲** eller **TEMP ▼**.
3. Tryck på **strömbrytaren** för att starta enheten.

**OBS!** FAN (fläktvarvtal) kan inte ställas in i läget **AUTO**.

## Kyl drift

1. Tryck på **MODE**-knappen för att välja **COOL** (kyla).
2. Ställ in önskad temperatur med någon av knapparna **TEMP ▲** eller **TEMP ▼**.
3. Tryck på knappen **FAN** för att välja fläktvarvtal: Auto, lågt, medel eller högt.
4. Tryck på **strömbrytaren** för att starta enheten.

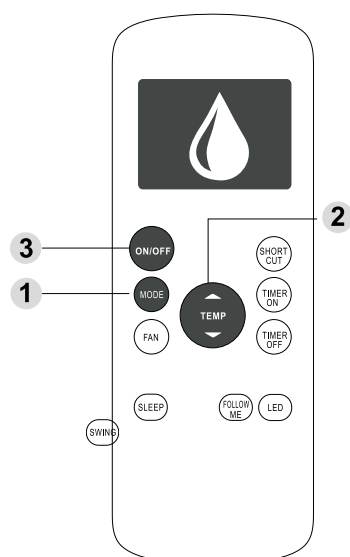
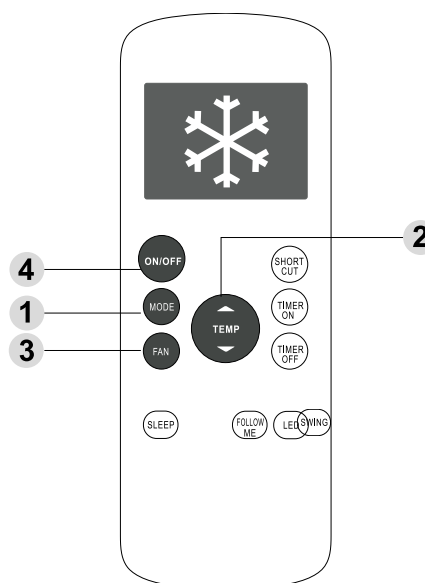

## Avfuktning

1. Tryck på **MODE**-knappen för att välja läget **DRY** (avfuktning).
2. Ställ in önskad temperatur med någon av knapparna **TEMP ▲** eller **TEMP ▼**.
3. Tryck på **strömbrytaren** för att starta enheten.

**OBS!** FAN (fläktvarvtal) kan inte ställas in i läget **DRY** (avfuktning).

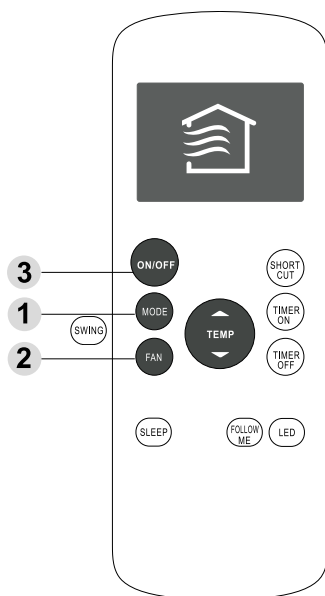

### Fläktdrift

1. Tryck på knappen **MODE** för att välja läget **FAN** (fläkt).
2. Tryck på knappen **FAN** för att välja fläktvarvtal: Auto, lågt, medel eller högt.
3. Tryck på **strömbrytaren** för att starta enheten.

**OBS!** Temperaturen kan inte ställas in i läget **FAN** (fläkt). Därför visas inte temperaturen på fjärrkontrollens LED-skärm.

## INSTÄLLNING AV TIMERFUNKTIONER

Luftkonditioneringen har två timerfunktioner:

- **TIMER ON:** Används för att ställa in den tid efter vilken enheten ska startas automatiskt.
- **TIMER OFF:** Används för att ställa in den tid efter vilken enheten automatiskt ska stängas av.

### Funktionen **TIMER ON** (på)

Med funktionen **TIMER ON** kan du ställa in en tid efter vilken enheten ska startas automatiskt (till exempel när du kommer hem från arbetet).

1. Tryck på knappen **TIMER ON**. Som standard visas den senast inställda tidsperioden och "h" (som indikerar timmar) på skärmen.  
**Obs!** Siffrorna visar antalet timmar efter aktuellt klockslag som du vill att enheten ska startas.  
Exempel: Ställ **TIMER ON** på 2 timmar ("2.0h" visas på skärmen och enheten startas efter 2 timmar).
2. Tryck på knappen **TIMER ON** upprepade gånger för att ställa in den tid då enheten ska startas.
3. Vänta två sekunder tills funktionen **TIMER ON** aktiveras. Skärmen på fjärrkontrollen återgår sedan till att visa temperatur.

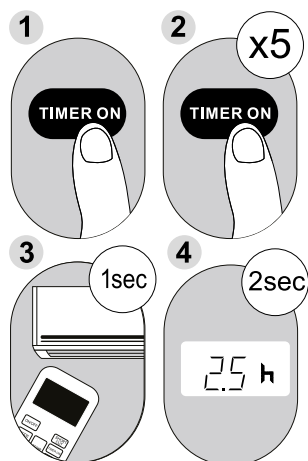

**Exempel:** Inställning för start av enheten efter 2,5 timmar.

### Funktionen TIMER OFF (av)

Funktionen **TIMER OFF** används för att ställa in den tid efter vilken enheten ska stängas av automatiskt (till exempel när du vaknar).

1. Tryck på knappen **TIMER OFF**. Som standard visas den senast inställda tidsperioden och "h" (som indikerar timmar) på skärmen.

**Obs!** Siffrorna visar antalet timmar efter aktuellt klockslag som du vill att enheten ska stängas av. Exempel: Ställ **TIMER OFF** på 2 timmar ("2.0h" visas på skärmen och enheten stängs av efter 2 timmar).

2. Tryck på knappen **TIMER OFF** upprepade gånger för att ställa in den tid då enheten ska stängas av.
3. Vänta två sekunder tills funktionen **TIMER OFF** aktiveras. Skärmen på fjärrkontrollen återgår sedan till att visa temperatur.

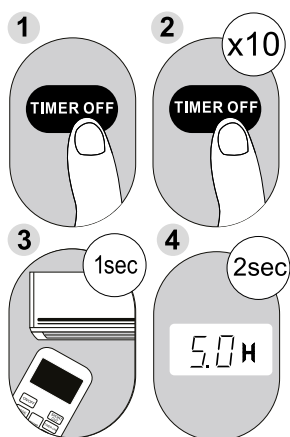

**Exempel:** Inställning för avstängning av enheten efter 5 timmar.

### Ställa in TIMER ON (på) och TIMER OFF (av) samtidigt

Den tidsperiod du ställer in för båda funktionerna är timmar efter aktuellt klockslag. Exempel: Aktuell tid är 13.00 och du vill att enheten ska startas automatiskt klockan 19.00. Du vill att den ska vara igång i 2 timmar och därefter automatiskt stängas av klockan 21.00.

Gör så här:

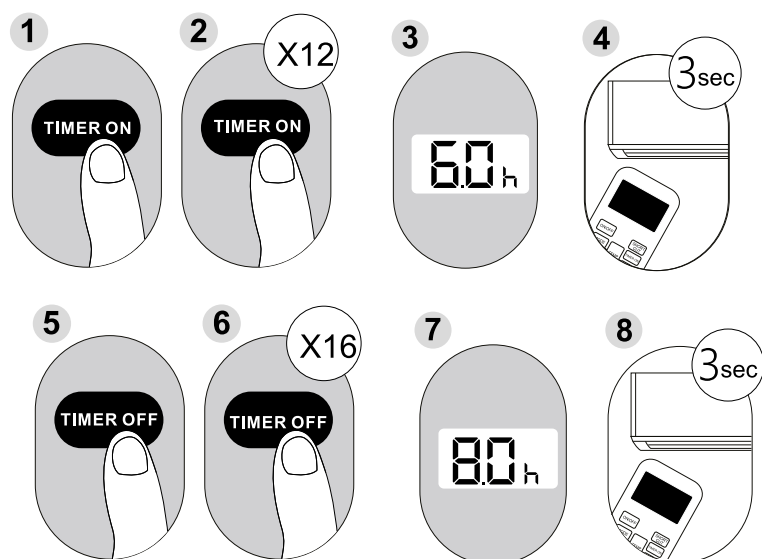

**OBS!** Varje tryckning vid inställning av **TIMER ON** eller **TIMER OFF** ökar tiden med 30 minuter (upp till 10 timmar). Tiden ökar i steg om en timme mellan 10 och 24 timmar. Timern återställs efter 24 timmar. Du kan stänga av båda funktionerna genom att ställa timern på "0.0h".

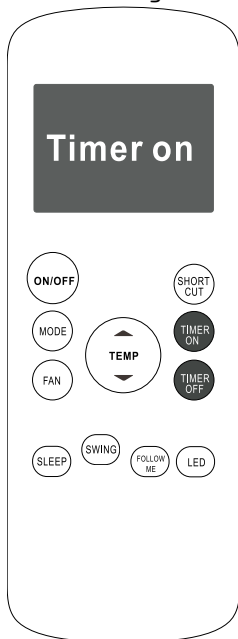

Fortsätt trycka på **TIMER ON** eller **TIMER OFF** tills önskad tid nåtts.

**Exempel:** Ställ in enheten så att den startas efter 6 timmar, arbetar i 2 timmar och därefter stängs av (se bilden nedan).

#### SKÄRMEN PÅ FJÄRRKONTROLLEN



Timern är inställd på att starta enheten 6 timmar från aktuellt klockslag.



Timern är inställd på att stänga av enheten 8 timmar från aktuellt klockslag.

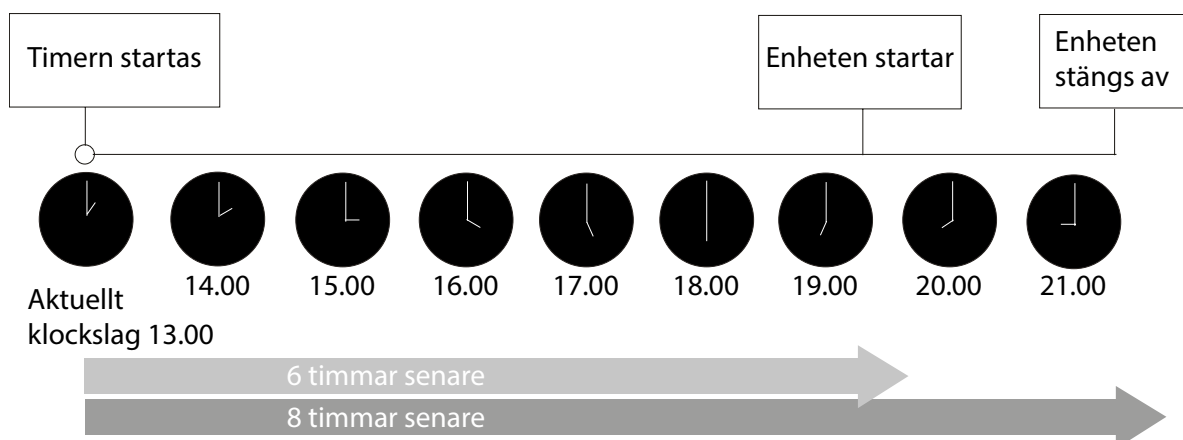

# ANVÄNDNING AV AVANCERADE FUNKTIONER

## Funktionen SLEEP (nattläge)

Funktionen SLEEP (nattläge) används för att minska energiförbrukningen när du sover (då du inte behöver samma temperaturinställningar för komforten). OBS! Funktionen SLEEP (nattläge) kan inte aktiveras i lägena FAN (fläkt) och DRY (avfuktning).

## Funktionen SWING (sväng)

Används för att starta och stoppa spjällets rörelse och ställa in luftflödets önskade riktning uppåt/nedåt. Spjällets vinkel ändras sex grader med varje knapptryckning (en del modeller har inte denna funktion). Spjällets automatiska svängfunktion aktiveras när du håller den här knappen intryckt i mer än två sekunder.

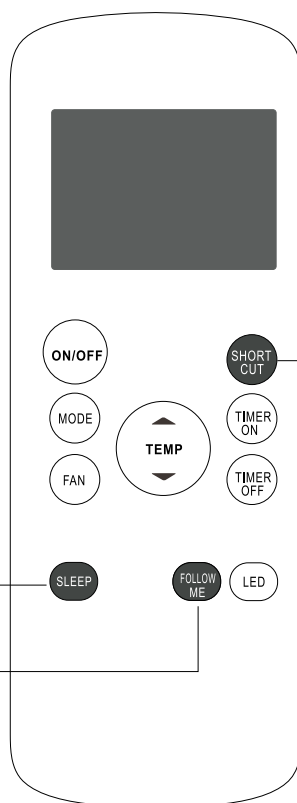

## Funktionen SHORTCUT (genväg)

- Används för att återställa aktuella inställningar eller för att återgå till föregående inställningar.
- Tryck på den här knappen när fjärrkontrollen är aktiverad. Systemet återgår automatiskt till föregående inställningar för driftläge, temperaturinställning, fläktvarvtal och nattläge (om funktionen är aktiverad).
- Om du håller den här knappen intryckt i mer än två sekunder återställer systemet automatiskt de aktuella inställningarna för driftläge, temperaturinställning, fläktvarvtal och nattläge (om funktionen är aktiverad).

## FOLLOW ME

Med funktionen FOLLOW ME kan fjärrkontrollen mäta temperaturen på dess aktuella plats. I läget AUTO eller COOL (kyla) kan luftkonditioneringen optimera temperaturen just där du befinner dig och säkerställa maximal komfort genom att mäta omgivningstemperaturen vid fjärrkontrollen (istället för vid själva inomhusenheten).

1. Tryck på knappen **FOLLOW ME** för att aktivera denna funktion. Fjärrkontrollen skickar en temperatursignal till enheten var tredje minut.
2. Tryck på knappen **FOLLOW ME** igen för att avaktivera funktionen.

**OBS!**

- Knapparnas utformning baseras på ett typiskt modellutförande och kan vara något annorlunda på din modell. Det är utformningen av knapparna på din modell som gäller.
- Alla funktioner som beskrivs här aktiveras av enheten. Om en funktion inte finns installerad på enheten händer ingenting när du trycker på tillhörande knapp på fjärrkontrollen.
- Om det finns avvikelser mellan illustrationen av fjärrkontrollen och bruksanvisningen är det bruksanvisningen som gäller.
- Enheten ska överensstämma med lokala och nationella bestämmelser. Denna produkt får användas på två villkor: (1) Denna enhet får inte orsaka skadliga störningar och (2) den måste klara av eventuella störningar, inklusive störningar som orsakar oönskad drift.
- Denna utrustning har testats och funnits överensstämma med relevanta gränser för elektromagnetisk strålning. Dessa krav är avsedda att ge rimligt skydd mot skadliga störningar när utrustningen används i bostadsmiljö. Denna utrustning alstrar, använder och kan utstråla radiofrekvent energi och kan orsaka skadliga störningar för radiokommunikation om den inte installeras och används i enlighet med anvisningarna. Det finns dock ingen garanti för att störningar inte uppkommer i en bestämd installation. Om utrustningen orsakar skadliga störningar på radio- eller TV-mottagningen (vilket kan fastställas genom att man slår av och på utrustningen) bör användaren försöka avhjälpa störningarna genom att vidta någon eller några av följande åtgärder:
  - Rikta om eller flytta mottagarantennen.
  - Öka avståndet mellan utrustning och mottagare.
  - Anslut utrustningen till ett uttag i en annan krets än den som mottagaren är ansluten till.
  - Kontakta din återförsäljare eller en erfaren radio-/TV-tekniker för hjälp. Ändringar eller modifieringar som inte godkänts av den part som ansvarar för försäkran om överensstämmelse kan leda till att användaren förverkar sin rätt att använda utrustningen.

## EUROPEISKA RIKTLINJER FÖR AVFALLSHANTERING

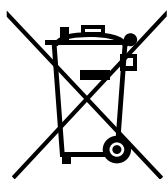

Följande riktlinjer måste följas när denna luftkonditionering används i europeiska länder:

**AVFALLSHANTERING:** Avfallshandera inte produkten som osorterat kommunalt avfall. Lämna produkten till en uppsamlingsplats för WEEE-återvinning. Därmed hushåller vi med resurser och skyddar miljön. Kontakta din återförsäljare eller lokala myndighet för närmare information.



Köldmedier måste tappas av och avfallshandteras av behörig specialist i enlighet med nationella och lokala bestämmelser innan produkten skrotas.

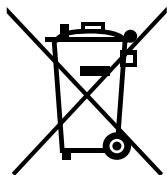

Avfallshandera batterier på ett miljövänligt sätt. Släng inte batterier i hushållssoporna. Använd de lokala återvinnings- och uppsamlingssystemen eller kontakta återförsäljaren som du köpte produkten av.



# CONGRATULATIONS ON THE PURCHASE OF YOUR NEW CANVAC CONDITIONER!

## Contents

### PORTABLE AC

Safety Precautions.....	35
Caution.....	37
Warnings (only when using R290 refrigerant).....	39
Preparations.....	44
Installation.....	45
Operation.....	48
Maintenance.....	52
Troubleshooting.....	53
Design and compliance notes.....	53

### REMOTE CONTROL

Remote control specifications.....	54
Function buttons.....	55
Using the remote control.....	55
Remote LED screen indicators.....	56
How to use the basic functions.....	57
Setting the timer function.....	58
How to use the advanced functions.....	61

### DISPOSAL

European Disposal Guidelines.....	62
-----------------------------------	----

### Read this manual

This manual includes lots of helpful hints on how to use and maintain your air conditioner properly. Just a little preventive maintenance on your part could save you a great deal of time and money over the life of your air conditioner. You'll find many answers to common problems in our troubleshooting tips. You may not need to book a service at all if you review our troubleshooting tips first.

## SAFETY PRECAUTIONS

The following instructions must be followed in order to prevent injury or damage. Incorrect operation due to failure to follow the instructions may cause injury or damage.



This symbol indicates that ignoring the instructions may result in death or serious injury.



### WARNING!

- The air conditioner must be installed as described in the installation instructions. Incorrect installation may result in water leaks, electric shock or fire.
- When installing your air conditioner, use only the accessories and parts provided and specified tools for installation. Using non-standard parts may result in water leaks, electric shock, fire, and injury or damage.
- Make sure the socket you are using is earthed and has the appropriate voltage. The power cable comes with with a three-pin earthed plug to prevent shocks. Voltage information can be found on the unit's rating plate.
- Your unit must be connected to a properly earthed wall socket. If the wall socket you intend to use is not adequately earthed or protected by a time delay fuse or circuit breaker (the fuse or circuit breaker needed is determined by the maximum current of the unit. he maximum current is indicated on the rating plate on the unit), have a qualified electrician install the proper socket.
- Install the unit on a flat, sturdy surface. Failure to do so could result in damage or excessive noise and vibration.
- The unit must be kept free from obstruction so as to ensure proper function and mitigate safety hazards.
- DO NOT modify the length of the power cable or use an extension cable to power the unit.

 **WARNING!**

- DO NOT share a single socket with other electrical appliances. Improper power supply may result in fire or electric shock.
- DO NOT install your air conditioner in a wet area such as a bathroom or laundry room. Too much exposure to water may cause electrical components to short-circuit.
- DO NOT install the unit in a location that may be exposed to combustible gas, as this could cause fire.
- The unit has wheels to make it easier to move. Do not roll over objects or use the wheels on thick carpet, as this could cause the unit to tip.
- DO NOT operate any unit that has been dropped or damaged.
- The appliance with an electric heater must be positioned at least 1 metre away from combustible materials.
- Do not touch the unit with wet or damp hands or when barefoot.
- If the air conditioner is knocked over during use, turn off the unit and unplug it from the mains immediately. Visually inspect the unit to ensure there is no damage. If you suspect the unit has been damaged, please contact a technician or customer service for assistance.
- During thunderstorms, please disconnect the power supply so as to prevent damage to the machine caused by lightning.
- Your air conditioner should be used in such a way that it is protected from moisture, e.g. condensation, splashes, etc. Do not position or store your air conditioner in any location where it could fall or be pulled into water or any other liquid. If this happens, unplug your air conditioner immediately.
- All wiring must be strictly in accordance with the wiring diagram located on the inside of the unit.
- The unit's circuit board (PCB) is designed with a fuse to provide overcurrent protection. The specifications of the fuse are printed on the circuit board, e.g.: T 3.15A/250V, etc.

 **CAUTION**

- This appliance may be used by children aged 8 years and above and people with reduced physical, sensory or mental capabilities or lack of experience or knowledge if they are supervised or have been instructed on how to use the appliance safely and they understand the hazards involved. Children must not play with the appliance. Children must not clean or maintain the air conditioner without supervision.
- This appliance is not intended for use by people (including children) with reduced physical, sensory or mental capabilities or lack of experience or knowledge unless they are supervised or have been instructed on how to use the appliance by a person responsible for their safety.
- Children should be supervised to ensure that they do not play with the appliance. Children must be supervised around the unit at all times.
- If the supply cable is damaged, it must be replaced by the manufacturer, a service agent or similarly qualified persons for safety reasons.
- The appliance must be disconnected from the mains prior to cleaning or other maintenance.
- Do not remove any fixed covers. Never use this appliance if it is not working properly, or if it has been dropped or damaged.
- Do not run the cable under carpeting. Do not cover the cable with throw rugs, runners or similar coverings. Do not route the cable underneath furniture or other appliances. Position the cable away from traffic areas, ensuring that nobody can trip over it.
- Do not operate the unit if the cable, plug, fuse or circuit breaker is damaged. Discard the unit, or return it to an authorised service facility for inspection and/or repair.
- To reduce the risk of fire or electric shock, do not use this unit with any solid-state speed control device.
- The appliance must be installed in accordance with national wiring regulations.
- Contact an authorised service technician for repair or maintenance of this unit.

- Contact an authorised installer for installation of this unit.
- Do not cover or obstruct the inlet or outlet grilles.
- Do not use this product for functions other than those described in this instruction manual.
- Before cleaning, turn off the power supply and unplug the unit.
- Disconnect the power if you notice any strange sounds, odour or smoke from it.
- Do not use anything other than your fingers to press the buttons on the control panel.
- Do not remove any fixed covers. Never use this appliance if it is not working properly, or if it has been dropped or damaged.
- Do not operate or stop the unit by inserting or pulling out the plug.
- Hazardous chemicals must not come into contact with the unit, and do not use such chemicals to clean it. Do not use the unit in the presence of flammable substances or vapours such as alcohol, insecticides, petrol, etc.
- Always transport your air conditioner in a vertical position and stand it on a stable, level surface to use it.
- Always have your unit repaired by a qualified person. If damaged, the power cable must be replaced with a new power cable supplied by the product manufacturer, not repaired.
- Hold the plug by its head when removing it.
- Turn off the product when not in use.



**Caution:** Risk of fire/flammable materials  
(Required for R290 units only)



**IMPORTANT NOTE:** Read this manual carefully before installing or operating your new air conditioning unit. Make sure you retain this manual for future reference.

## Explanation of symbols displayed on the unit (Only for units using R290 refrigerant):



**WARNING** This symbol indicates that the appliance uses a flammable refrigerant. There is a potential fire risk if the refrigerant leaks and is exposed to an external ignition source.



**CAUTION** This symbol indicates that the user manual should be read carefully.



**CAUTION** This symbol indicates that service personnel should handle this equipment, with reference to the installation manual.



**CAUTION** This symbol indicates that information such as a user manual or installation manual is available.



## **WARNINGS (only when using R290 refrigerant)**

- Do not use cleaning methods or ways to speed up the defrosting process that have not been recommended by the manufacturer.
- The appliance must be stored in a room with no continuously operating ignition sources (such as naked flames, gas appliances or electric heaters).
- Do not pierce or burn.
- Be aware that the refrigerants used may be odourless.
- Appliance CPA5121V should be installed, operated and stored in a room with a floor area larger than 8 sq m.
- Compliance with national gas regulations must be observed.
- Vents must be kept clear of obstructions.
- The appliance must be stored in a manner that prevents mechanical damage occurring.
- Warning: the appliance must be stored in a well-ventilated area of a size as specified for operation.
- Anyone working on refrigerant circuits should hold a current valid certificate from an industry-accredited assessment authority, authorising their competence to handle refrigerants safely in accordance with an assessment specification recognised by the industry.
- The appliance must only be serviced as recommended by the equipment manufacturer. Maintenance and repair requiring the assistance of other skilled personnel must take place under the supervision of a person skilled in the use of flammable refrigerants.



- Transport of equipment containing flammable refrigerants  
See transport regulations
- Labelling of equipment using signs  
See local regulations
- Disposal of equipment containing flammable refrigerants  
See national regulations.
- Storage of equipment/appliances  
Equipment should be stored in accordance with the manufacturer's instructions.
- Storage of packed (unsold) equipment  
Storage packaging protection should be designed such that mechanical damage to the equipment inside the packaging will not cause the refrigerant to leak. Local regulations determine the maximum number of items of equipment that can be stored together.
- Information on servicing
  - 1) Checking the area  
Before starting work on systems containing flammable refrigerants, safety checks are necessary so as to ensure the risk of ignition is minimised. When repairing the refrigeration system, the following precautions must be taken before starting work on the system.
  - 2) Work procedure  
Work must follow a controlled procedure so as to minimise the risk of a flammable gas or vapour being present while work is in progress.
  - 3) General work area  
All maintenance staff and others working in the vicinity of the appliance must be instructed on the nature of the work being carried out. Work in confined spaces must be avoided. The area around the workspace must be cordoned off. Ensure that conditions within the area have been made safe by checking for flammable material.
  - 4) Checking for the presence of refrigerant  
The area must be checked using an appropriate refrigerant detector before and during work so as to ensure the technician is aware of any potentially flammable atmosphere. Ensure that the leak detection equipment being used is suitable for use with flammable refrigerants, i.e. non-sparking, adequately sealed or intrinsically safe.
  - 5) Fire extinguishers  
If any hot work is to be conducted on the refrigeration equipment or any associated parts, appropriate fire extinguishing equipment must be available. Keep a dry powder or CO<sub>2</sub> fire extinguisher adjacent to the charging area.
  - 6) No ignition sources  
Anyone doing work on a refrigeration system that involves exposing any pipework that contains or has contained flammable refrigerant must not use any sources of ignition in such a manner that there is a potential risk of fire or explosion. All possible ignition sources, including smoking, should be kept sufficiently far away from the installation site and during repair work, removal and disposal as flammable refrigerant may be released into the surrounding atmosphere during such operations. Before work takes place, the area around the equipment must be surveyed to make sure there are no flammable hazards or ignition risks. No Smoking signs must be displayed.
  - 7) Ventilated area  
Ensure that the area is in the open or ventilated adequately before opening the system or conducting any hot work. Some ventilation must be provided while work is in progress. The ventilation should safely disperse any released refrigerant and, ideally, expel it into the atmosphere outdoors.
  - 8) Checking the refrigeration equipment

Electrical components that are being replaced must be fit for purpose and to the correct specification. The manufacturer's maintenance and service guidelines must be followed at all times. If in doubt, consult the manufacturer's technical department for assistance. The following checks must be carried out for installations using flammable refrigerants:

The charge size is in accordance with the room size within which the parts containing refrigerant are installed;

The ventilation system and vents are operating adequately and are not obstructed; If an indirect refrigeration circuit is being used, the secondary circuit must be checked for the presence of refrigerant;

The labelling of the equipment is still visible and legible. Labels and signs that are illegible must be replaced;

Refrigeration pipes or components are installed in a location where they are unlikely to be exposed to any substance that may corrode components containing refrigerant, unless such components are made from materials that are inherently resistant to corrosion or suitably protected against corrosion.

#### 9) Checking electrical devices

Repair and maintenance of electrical components must include initial safety checks and component inspection procedures. If there is a fault that could compromise safety, no power supply is to be connected to the circuit until the matter has been rectified. If the fault cannot be corrected immediately but continuing operation is necessary, an adequate temporary solution must be employed. This must be reported to the owner of the equipment so that all parties are advised.

Initial safety checks must include:

Discharge of capacitors: this must be done safely manner to prevent sparking;

Ensuring that no live electrical components or wiring are exposed while charging, recovering or purging the system;

That there is continuity of earth bonding.

- Repairs to sealed components

1) When repairing sealed components, all power supplies must be disconnected from the equipment being worked on prior to removal of any sealed covers, etc. If it is absolutely necessary to maintain a power supply to equipment during servicing, a permanently operating form of leak detection must be located at the most critical point so as to provide prior warning of any potentially hazardous situation.

2) Particular attention must be paid to the following so as to ensure that working on electrical components does not result in alteration of the casing in such a way that the level of protection is affected. This must include damage to cables, excessive numbers of connections, terminals not made to the original specification, damage to seals, incorrect fitting of glands, etc.

Ensure that the apparatus is mounted securely.

Ensure that seals or sealants have not degraded such that they no longer prevent the ingress of flammable atmospheres. Replacement parts must be in accordance with the manufacturer's specifications.

NOTE: The use of silicon sealant may inhibit the effectiveness of some types of leak detection equipment. Intrinsically safe components do not have to be isolated prior to working on them.

- Repairing intrinsically safe components

Do not apply any permanent inductive or capacitance loads to the circuit without ensuring that this will not exceed the permissible voltage and current permitted for the equipment in use.

Intrinsically safe components are the only types that can be worked on while live in the presence of a flammable atmosphere. The test apparatus must be at the correct rating. Components must only be replaced with parts specified by the manufacturer. Other parts may result in the ignition of leaked refrigerant in the atmosphere.

- Cabling

Check that cabling will not be subject to wear, corrosion, excessive pressure, vibration, sharp edges or any other adverse environmental impact. The check must also take into account the effects of ageing or constant vibration from sources such as compressors or fans.

- **Detection of flammable refrigerants**  
Under no circumstances should potential sources of ignition be used when searching for or detecting refrigerant leaks. Halide torches (or any other detectors that use naked flames) must not be used.
- **Leak detection methods**  
The following leak detection methods are deemed acceptable for systems containing flammable refrigerants. Electronic leak detectors may be used to detect flammable refrigerants, but their sensitivity may be inadequate or they may need re-calibration. (Detection equipment must be calibrated a refrigerant-free area.) Ensure that the detector is not a potential source of ignition and is suitable for the refrigerant used. Leak detection equipment must be set at a percentage of the LFL of the refrigerant and must be calibrated to the refrigerant used, and the appropriate percentage of gas (25% maximum) must be confirmed. Leak detection fluids are suitable for use with most refrigerants, but detergents containing chlorine must be avoided as the chlorine may react with the refrigerant and corrode the copper pipework. All naked flames must be removed/extinguished if a leak is suspected. If a refrigerant leak is found that requires brazing, all the refrigerant must be recovered from the system or isolated (by means of shut-off valves) in a part of the system not affected by the leak. Oxygen-free nitrogen (OFN) must then be passed through the system both before and during the brazing process.
- **Removal and evacuation**  
Conventional procedures must be used when accessing the refrigerant circuit for repairs or any other purpose. However, it is important to ensure that best practice is followed as flammability must be considered. The following procedure must be adhered to:  
Remove the refrigerant;  
Purge the circuit with inert gas;  
Evacuate the circuit;  
Purge again with inert gas;  
Open the circuit by means of cutting or brazing.  
The refrigerant charge must be recovered to the correct recovery cylinders. The system must be flushed with OFN to render the unit safe. This process may need to be repeated several times. Compressed air or oxygen must not be used for this task.  
Flushing must be take place by breaking the vacuum in the system using OFN and continuing to fill until the working pressure is achieved, then venting to the atmosphere, and finally reducing the pressure to a vacuum pressure. This process must be repeated until there is no refrigerant left in the system. When the final OFN charge is used, the system must be vented to atmospheric pressure to enable work to take place. This operation is absolutely vital if brazing operations are to take place on the pipework.  
Ensure that the socket for the vacuum pump is not close to any ignition sources and that ventilation is available.
- **Charging procedures**  
Besides conventional charging procedures, the following requirements must be met. Ensure that there is no contamination of different refrigerants when using charging equipment. Hoses or lines must be as short as possible so as to minimise the amount of refrigerant inside them. Cylinders must be kept upright.

Ensure that the refrigeration system is earthed prior to charging the system with refrigerant. Label the system when charging is complete (unless it is already labelled).

Extreme care must be taken not to overfill the refrigeration system.

The system must be pressure-tested using OFN prior to recharging. The system must be tested for

leaks on completion of charging but prior to commissioning. A follow-up leak test must be carried out prior to leaving the site.

- Decommissioning

Before carrying out this procedure, it is essential for the technician to be completely familiar with the equipment and all its details. Ensuring that all refrigerants are recovered safely is recommended good practice. Prior to the task being carried out, oil and refrigerant samples must be taken in case analysis is required prior to reuse of reclaimed refrigerant. It is essential to ensure that electricity is available before starting the task.

a) Familiarise yourself with the equipment and its operation.

b) Isolate the system electrically.

c) Before attempting the procedure, ensure that:

Mechanical equipment is available, if required, for handling refrigerant cylinders; All personal protective equipment is available and being used correctly;

The recovery process is supervised by a competent person at all times;

Recovery equipment and cylinders are compliant with the appropriate standards.

d) Pump down the refrigerant system, if possible.

e) If a vacuum is not possible, create a manifold so that refrigerant can be removed from various parts of the system.

f) Make sure the cylinder is placed on the scales before recovery takes place.

g) Start the recovery machine and operate it in accordance with the manufacturer's instructions.

h) Do not overfill cylinders (no more than 80% liquid charge by volume).

i) Do not exceed the maximum working pressure of the cylinder, even temporarily.

j) When the cylinders have been filled correctly and the process completed, make sure that the cylinders and equipment are removed from the site promptly and that all isolation valves on the equipment are closed off.

k) Recovered refrigerant must not be charged into another refrigeration system unless it has been cleaned and checked.

- Labelling

Equipment must be labelled, stating that it has been de-commissioned and emptied of refrigerant. The label must be dated and signed. Ensure that there are labels on the equipment stating that the equipment contains flammable refrigerant.

- Recovery

When removing refrigerant from a system for either servicing or decommissioning, ensuring that all refrigerants are removed safely is recommended good practice.

When transferring refrigerant into cylinders, ensure that only appropriate refrigerant recovery cylinders are used. Ensure that the correct number of cylinders is available for holding the total system charge. All cylinders to be used must be designated for the recovered refrigerant and labelled for that refrigerant (i.e. special cylinders for the recovery of refrigerant). Cylinders must be complete with pressure relief valves and associated shut-off valves in good working order. Empty recovery cylinders are evacuated and, if possible, cooled before recovery occurs.

The recovery equipment must be in good working order, with instructions relating to the equipment being used, and it must be suitable for recovery of flammable refrigerants. A set of calibrated weighing scales must also be available and in good working order. Hoses must come complete with leak-free disconnect couplings and be in good condition. Before using the recovery machine, check that it is in satisfactory working order and has been maintained properly, and that any associated electrical components are sealed to prevent ignition in the event of refrigerant release. If in doubt, consult the manufacturer.

The recovered refrigerant must be returned to the refrigerant supplier in the correct recovery cylinder, and the relevant Waste Transfer Note must be arranged. Do not mix refrigerants in recovery units, and particularly not in cylinders. If compressors or compressor oils are to be removed, ensure that they have been evacuated to an acceptable level so as to ensure that

flammable refrigerant does not remain within the lubricant. The evacuation process must be carried out prior to returning the compressor to the supplier. Only electric heating to the compressor body is to be used in order to accelerate this process. Oil must be drained from systems safely.

## NOTE ABOUT FLUORINATED GASES

- Fluorinated greenhouse gases are contained in hermetically sealed equipment. For specific information on the type, quantity and CO<sub>2</sub> equivalent in tonnes of fluorinated greenhouse gas (on some models), please refer to the relevant label on the unit itself.
- Installation, servicing, maintenance and repair of this unit must be performed by a certified technician.
- The product must be removed and recycled by a certified technician.

## PREPARATION

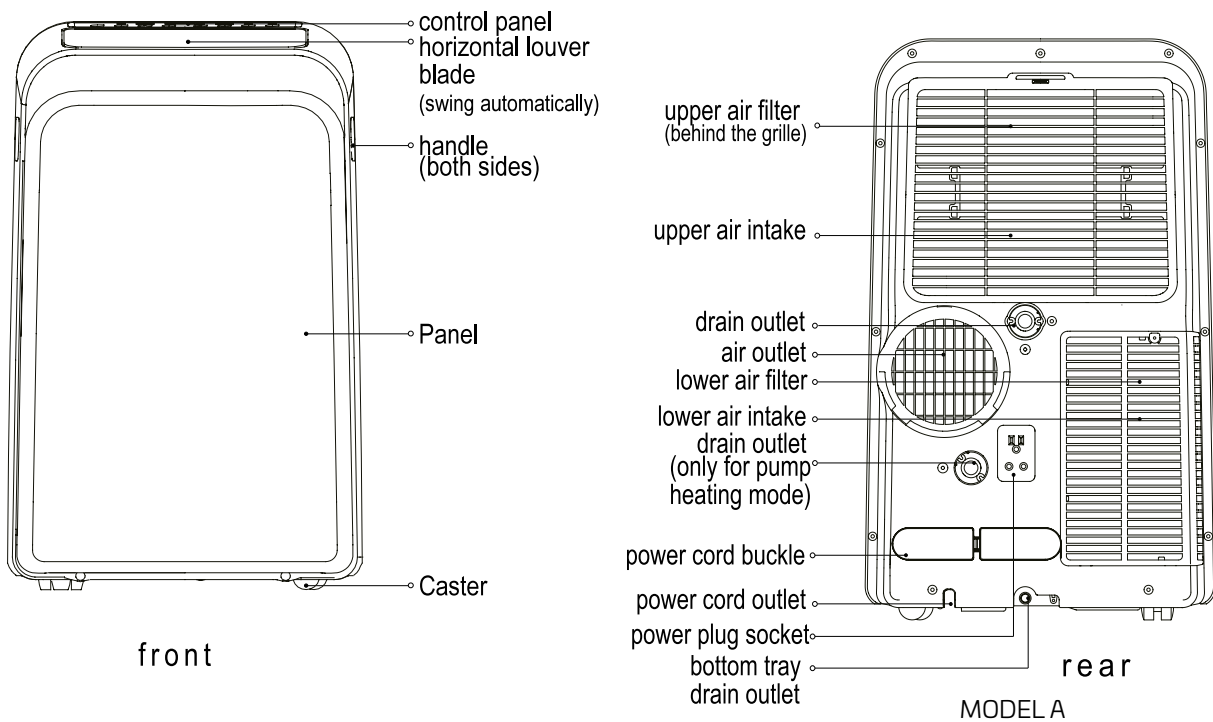

# INSTALLATION

Your installation location should meet the following requirements:

- Make sure you install your unit on an even, slip-resistant surface. It is recommended that the unit is placed on a moisture-resistant surface.
- The unit must be installed near an earthed plug, and the collection tray drain (located on the back of the unit) must be accessible.
- The unit should be located at least 30 cm (12") from the nearest wall so as to ensure proper air conditioning.
- DO NOT cover the unit's intakes, outlets or remote signal receptor, as this could damage the unit.
- Be aware that condensate is formed during AC operation, which is normally not a problem. If you need to move the AC unit, make sure it is not tilted as this could cause the condensate to spill, in which case the condensate should be mopped up.

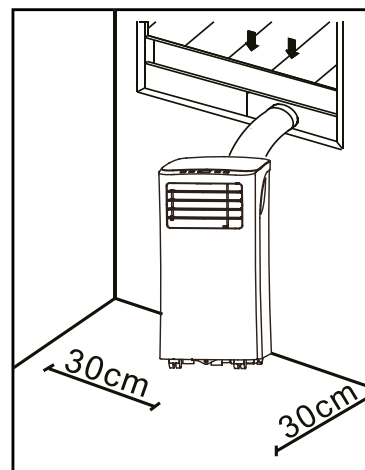

## NOTE:

All the figures in this manual are for illustrative purposes only. Your machine may be slightly different. The actual shape may vary. The unit can be controlled using the control panel alone, or with the remote control. See the section entitled "REMOTE CONTROL" for more information and instructions on how to use the remote control.

## Tools required



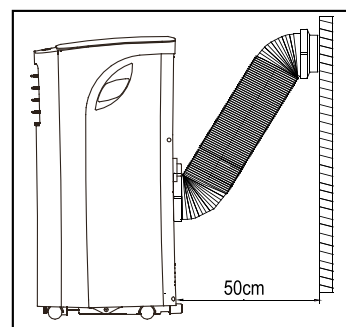







- Medium Philips screwdriver
- Tape measure or ruler
- Knife or scissors
- Saw (optional, for shortening the window adaptor to fit narrow windows)



## Accessories

Check your window size and choose the fit window slider.

## Europe

Part	Description	Quantity	Part	Description	Quantity
	Unit Adaptor	1 pc	 *	Bolt	1 pc
	Exhaust Hose	1 pc	 *	Security Bracket and Screw	1 set
 *	Window Slider Adaptor	1 pc		Drain Hose	1 pc
 *	Wall Exhaust Adaptor A (only for wall installation)	1 pc		Remote Controller and Battery	1 set
 *	Wall Exhaust Adaptor B (with cap) (only for wall installation)	1 pc	 *	Window Slider A	1 pc
 *	Screw and anchor (only for wall installation)	4 set			

NOTE: Items with \* are optional. Slight variations in design may occur.

**Window installation kit**

**1 – Preparing the exhaust hose assembly**

Press the exhaust hose into the window slider adaptor and unit adaptor – this clamps into place automatically using elastic adapter connectors.

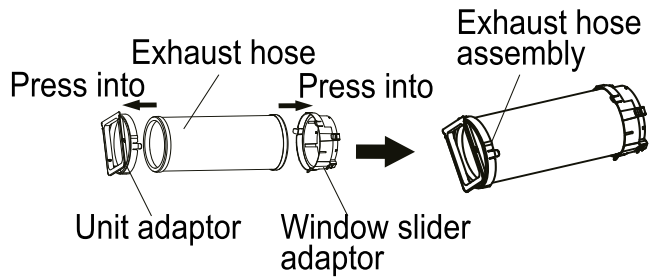

**2 – Installing the exhaust hose assembly in the unit**

Insert the unit adaptor for the exhaust hose assembly into the lower groove of the unit's air outlet while aligning the hook of the adaptor with the hole seat in the air outlet, then slide the exhaust hose assembly down and along the direction of the arrow to install the assembly.

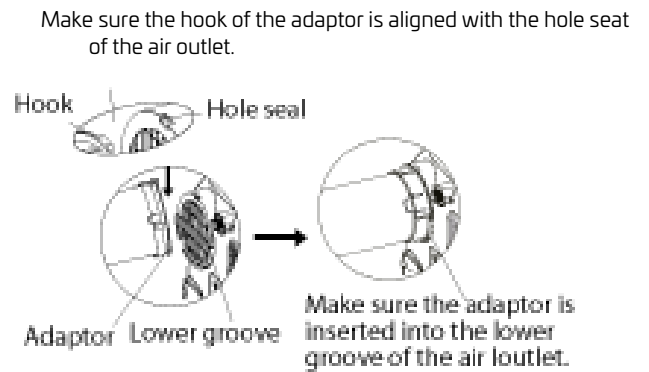

**3 – Preparing the adjustable window slider**

- Adjust the size of the window slider depending on the size of your window.
- If the length of the window requires two window sliders, use the bolt to fasten the window sliders once they have been adjusted to the correct length.
- For some models, if the length of the window requires three window sliders (optional), use two bolts to fasten the window sliders once they have been adjusted to the correct length.

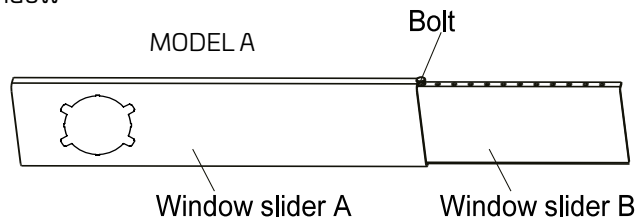

**NOTE:** When the exhaust hose assembly and adjustable window slider have been prepared, select one of the following installation methods.

**Hung window or sliding window installation (optional)**

1. Cut the adhesive foam seal strips A and B to the correct lengths, then attach them to the window sash and frame as shown.

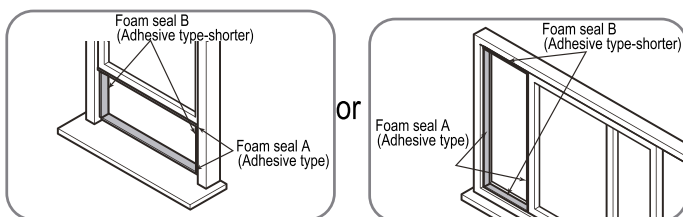

2. Insert the window slider assembly into the window opening.

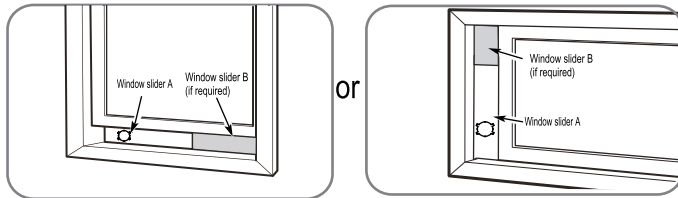

3. Cut the non-adhesive foam seal strip C to match the width of the window. Insert the seal between the glass and the window frame to prevent air and insects entering the room.

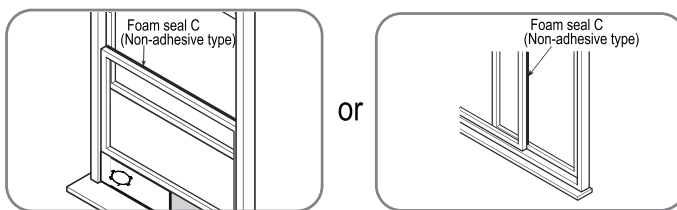

4. If desired, install the security bracket with 2 screws as shown.

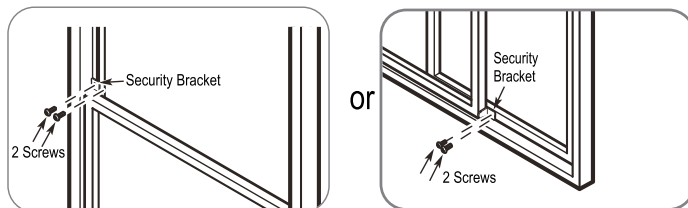

5. Insert the window slider adapter into the hole of the window slider.

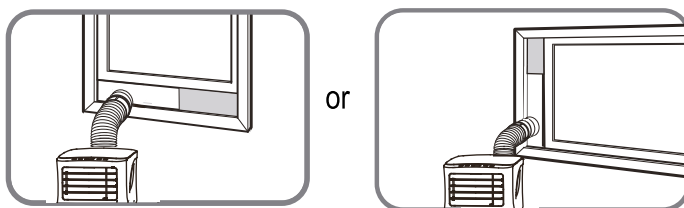

MODEL A

# OPERATING THE UNIT

NOTE: The control panel may be look as follows:

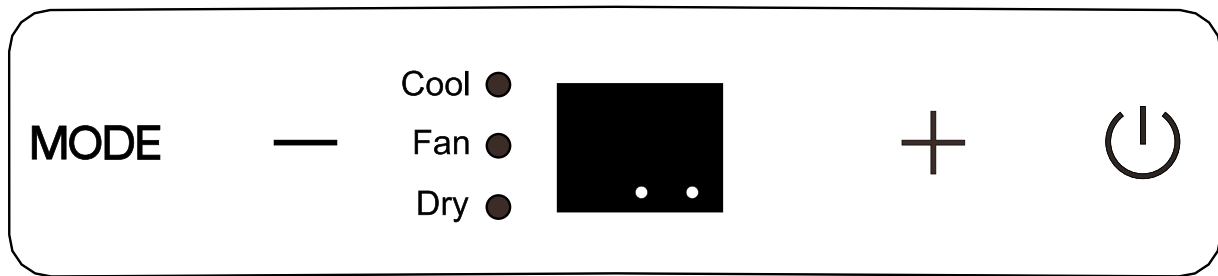

NOTE: On some models instead of °F. On some models (WIRELESS light) instead of • (power light). This model does not have WiFi.

NOTE: This model does not have ION, HEAT and wireless function.

	HEAT mode light		HIGH fan speed light		FOLLOW ME light
	COOL mode light		MED fan speed light		ION light
	FAN mode light		LOW fan speed light		SLEEP light
	DRY mode light		AUTO fan speed light	°C	Degrees Celsius
	AUTO mode light		FILTER light	°F	Degrees Fahrenheit
	WIRELESS light		POWER MANAGEMENT light		LED display

**SWING SWING button**  
Used to initiate the Auto swing feature. When this operation is set to ON, pressing the SWING button can stop the louvre at the desired angle.

**TIMER TIMER button**  
Used to initiate the AUTO ON start time and AUTO OFF stop time programme using the + & - buttons. The timer on/off indicator light comes on under the timer on/off settings.

**MODE MODE button**  
Selects the appropriate operating mode. Every time you press the button, a mode is selected in sequence – AUTO, COOL, DRY and FAN. This model does not have HEAT mode. The mode indicator light comes on under the different mode settings.

**– + Up (+) and Down (-) buttons**  
Used to adjust (increase/decrease) the settings in 1 °C (1 °F or 2 °F) increments in the range 17 °C (62 °F) to 30 °C (86 °F or 88 °F) or the TIMER setting in the range 0~24 hrs.

NOTE: The control is capable of displaying temperature in degrees Fahrenheit or degrees Celsius. To convert from one to the other, press and hold the Up and Down buttons simultaneously for 3 seconds.

**FAN FAN**  
Used for controlling the fan speed. Press to select the fan speed – LOW, MED, HIGH or AUTO. The fan speed indicator light comes on under different fan settings. All the fan indicator lights go off when AUTO fan speed is selected. On some models, all the fan indicator lights come on when AUTO

fan speed is selected (optional).  
NOTE: Hold down this button for 3 seconds to initiate.

**SLEEP** **SLEEP button**  
Used to initiate the SLEEP/ECO feature.



**Power button**  
Power switch on/off.



**LED display**  
Shows the set temperature in °C or °F ("°F" cannot be displayed for some models) and the Auto timer settings. It also shows the room temperature in DRY and FAN modes.  
Shows error codes and protection codes:

- **E1**- Room temperature sensor error.
- **E2**- Evaporator temperature sensor error.
- **E3**- Condenser temperature sensor error (on some models).
- **E4**- Display panel communication error.
- **EC**- Refrigerant leakage detection (on some models).
- **P1**- Bottom tray is full – Connect the drain hose and drain off the collected water. If the code is

displayed again, have your unit serviced.

Note: If any of the above malfunctions occurs, turn off the unit and check for any obstructions. Restart the unit, if the malfunction is still present, turn off the unit and unplug the power cable. Contact the manufacturer or its service agents or a similar qualified person for service.

### Exhaust hose installation

The exhaust hose and adapter must be installed or removed depending on the usage mode. The exhaust hose must be installed when using COOL or AUTO mode. The exhaust hose must be removed when using FAN or DRY mode.

## Operating instructions

### • COOL operation

1. Press the "MODE" button until the "COOL" indicator light comes on.
2. Press the ADJUST buttons "+" or "-" to select your preferred room temperature. The temperature can be set in the range 17 °C~30 °C (62 °F~ 86 °F or 88 °F).
3. Press the "FAN SPEED" button to select the fan speed.

### • DRY operation

1. Press the "MODE" button until the "DRY" indicator light comes on.
2. In this mode, you cannot select a fan speed or adjust the temperature. The fan motor operates at LOW speed.
3. Keep windows and doors closed for the best dehumidifying effect.
4. Do not put the duct to the window.

### • AUTO operation

1. When you set the air conditioner to AUTO mode, it will automatically select cooling, heating (if the model has heating mode), or fan-only operation depending on the temperature selected and the room temperature.
2. The air conditioner will automatically maintain the room temperature at around the temperature point set by you.
3. Fan speed cannot be selected in AUTO mode.  
NOTE: In AUTO mode, both the AUTO mode and the relevant operating mode indicator lights come on for some models.

- **FAN operation**

1. Press the "MODE" button until the "FAN" indicator light comes on.
2. Press the "FAN SPEED" button to select the fan speed. The temperature cannot be adjusted.
3. Do not put the duct to the window.

- **TIMER operation**

1. When the unit is on, pressing the TIMER button initiates the Auto-off stop programme and the TIMER OFF indicator light comes on. Press the UP or DOWN button to select the preferred time. Press the TIMER button again within 5 seconds to initiate the Auto-on start programme. The TIMER ON indicator light then comes on. Press the up or down button to select the desired Auto-on start time.
2. When the unit is off, press the TIMER button to initiate the Auto-on start programme. Pressing it again within 5 seconds will initiate the Auto-off stop programme.
3. Press or hold the UP or DOWN button to change the Auto time in 0.5-hour increments up to 10 hours, then in 1-hour increments up to 24 hours. The control will count down the time remaining until the unit starts.
4. The system will automatically revert back to displaying the previous temperature setting if there is no operation within 5 seconds.
5. Turning the unit ON or OFF at any time or adjusting the timer setting to 0.0 will cancel the Auto Start/Stop timer programme.

- **SLEEP/ECO operation**

Press this button to increase (cooling) or decrease (heating) the selected temperature by 1 °C (2 °F or 1 °F) after 30 minutes. The temperature will then increase (cooling) or decrease (heating) by another 1 °C (2 °F or 1 °F) after an additional 30 minutes. This new temperature will be maintained for 7 hours before it returns to the originally selected temperature. This ends Sleep/Eco mode and the unit will continue to operate as originally programmed.

NOTE: This feature is unavailable in FAN or DRY mode.

- **AUTO-RESTART (on some models)**

If the unit cuts out unexpectedly due to a power outage, it will restart automatically with the previous function setting when the power comes back on.

- **AIR FLOW DIRECTION ADJUSTMENT**

The louvre can be adjusted automatically. Adjust the air flow direction automatically:

1. The louvre opens fully when the power is ON.
2. Press the SWING button on the panel or remote control to initiate the Auto swing feature. The louvre will swing up and down automatically.
3. Do not adjust the louvre manually.

- **WAIT 3 MINUTES BEFORE RESUMING OPERATION**

After the unit has stopped, it cannot be restarted within three minutes after being turned off. This is to protect the unit. Operation will automatically start after 3 minutes.

- **POWER MANAGEMENT feature (on some models)**

The unit will enable the power management feature automatically when the ambient temperature is lower than the set temperature for any period of time. The compressor and fan motor stop. The unit will automatically exit the power management feature when the ambient temperature is higher than the set temperature. The compressor and (or) fan motor run. NOTE: If your unit has a power management light, this light will come on when this feature is enabled.

## Water drainage

- In dehumidifying modes, remove the drain plug from the back of the unit, install the drain connector (5/8" universal female connector) with a 3/4" hose (purchased locally). For models without a drain connector, just attach the drain hose to the hole. Place the open end of the hose directly above the drainage area in your basement floor.

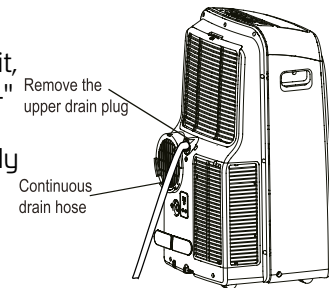

MODEL A

- In heating pump mode, remove the lower drain plug from the back of the unit, install the drain connector (5/8" universal female connector) with a 3/4" hose (purchased locally). For models without a drain connector, just attach the drain hose to the hole. Place the open end of the hose adapter directly over the drain area in your basement floor.  
NOTE: Make sure the hose is secured properly so as to prevent leaks. Direct the hose toward the drain, making sure that there are no kinks that will stop the water flowing. Place the end of the hose in the drain and make sure the hose is angled downwards so that the water can flow smoothly. (See figures with ) Do not allow the hose to point upwards. (See figures with ) If you are not using the continuous drain hose, make sure that the drain plug and knob are installed firmly so as to prevent leaks.

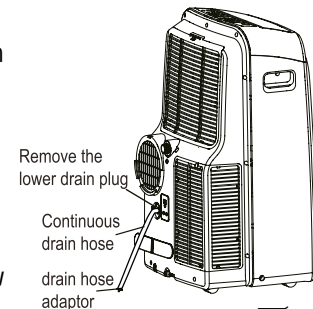

MODEL A

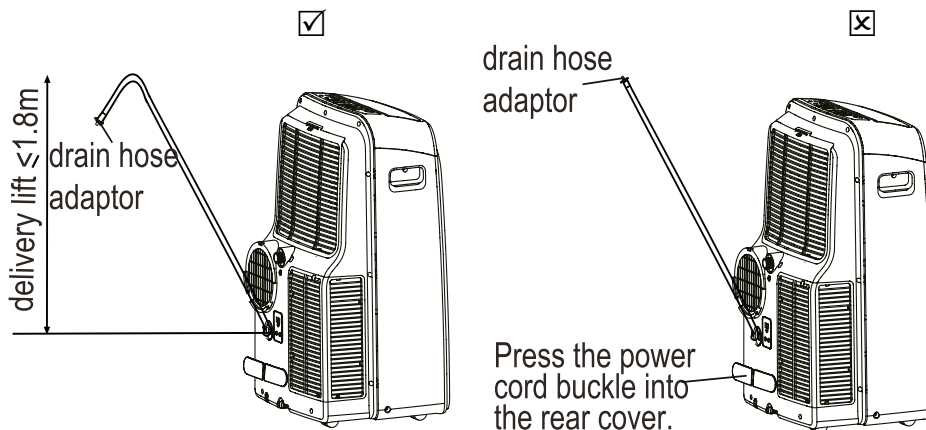

- When the water level in the bottom tray reaches a predetermined level, the unit beeps 8 times and the digital display shows "P1". The air conditioning/dehumidification process will then stop immediately. However the fan motor will continue to operate – this is normal. Carefully move the unit to a drainage location, remove the bottom drain plug and let the water drain away. Refit the bottom drain plug and restart the machine until the "P1" symbol disappears. If the error recurs, book a service. NOTE: Be sure to refit the bottom drain plug firmly before using the unit so as to prevent leaks.

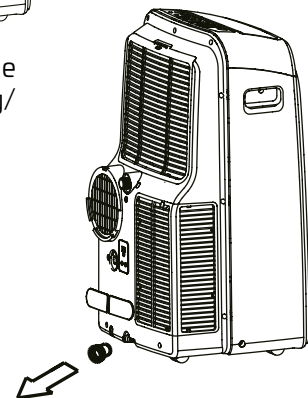

# MAINTENANCE

## WARNING!

- Always unplug the unit before cleaning or servicing it.
- DO NOT use flammable liquids or chemicals to clean the unit.
- DO NOT wash the unit under running water. Doing so presents an electrical hazard.
- DO NOT operate the machine if the power supply is damaged during cleaning. The power cable must be replaced with a new cable from the manufacturer if it is damaged.
- DO NOT operate the unit without a filter as dirt and lint will clog the appliance and may damage it.

## CAUTION

### Maintenance tips

- Be sure to clean the air filter every 2 weeks for optimum performance.
- The water collection tray should be drained immediately after a P1 error and before storage so as to prevent mould.
- In households with animals, the grille will have to be wiped down periodically to prevent blockage of the airflow due to animal hair.

### Cleaning the unit

Clean the unit using a damp, lint-free cloth and a mild detergent. Dry the unit using a dry, lint-free cloth. **STORE THE UNIT WHEN NOT IN USE.**

- Drain the unit's water collection tray as described in the instructions in the following section.
- Run the appliance on FAN mode for 12 hours in a warm room to dry it and prevent mould.
- Turn off the appliance and unplug it.
- Clean the air filters as described in the instructions in the previous section. Reinstall the clean, dry filter before storing the unit.
- Remove the batteries from the remote control.
- Be sure to store the unit in a cool, dark place. Exposure to direct sunlight or extreme heat may reduce the lifespan of your unit.
- NOTE: The cabinet and front may be dusted using an oil-free cloth or washed with a cloth damped in a solution of warm water and a mild washing-up liquid. Rinse thoroughly and wipe dry. Never use harsh cleaners, wax or polish on the front of the cabinet. Be sure to wring excess water from the cloth before wiping around the controls. Excess water in or around the controls may cause damage to the unit.

### Clean the air filter

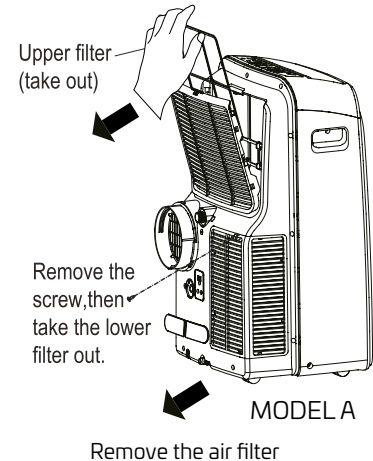

Remove the air filter

# TROUBLESHOOTING

Please check the machine as indicated in the following form before requesting maintenance:

PROBLEM	POSSIBLE CAUSE	TROUBLESHOOTING
Unit does not turn on when ON/OFF button is pressed	Error code P1	The water collection tray is full. Turn off the unit, drain the water from the water collection tray and restart the unit.
	In COOL mode: the room temperature is lower than the set temperature	Reset the temperature
Inefficient cooling	The air filter is blocked with dust or animal hair	Turn off the unit and clean the filter as described in the instructions
	The exhaust hose is blocked or not connected	Turn off the unit, disconnect the hose, check for any blockage and reconnect the hose
	The temperature setting is too high	Decrease the set temperature
	The windows and doors in the room are open	Make sure all windows and doors are closed
	The room area too large	Double-check the cooling area
	There are heat sources in the room	Remove the heat sources if possible
The unit is noisy and vibrates excessively	The ground is not level	Place the unit on a flat, level surface
	The air filter is blocked with dust or animal hair	Turn off the unit and clean the filter as described in the instructions
The unit makes a gurgling sound	This sound is caused by the flow of refrigerant inside the unit	This is normal

## DESIGN AND COMPLIANCE NOTES

### Design notice

The design and specifications are subject to amendment without prior notice for product improvement purposes. Please ask your dealer or the manufacturer for details.

Any updates to the manual will be uploaded to [canvac.se](http://canvac.se) – please check for the latest version.

### Energy rating information

The energy rating for this unit is based on an installation using an unextended exhaust duct without window slider adapter or wall exhaust adapter A (as shown in the Installation section of this manual).

MODE	TEMPERATURE RANGE
Cool	17-35 °C (62-95 °F)
Dry	13-35 °C (55-95 °F)

### Unit temperature range

**NOTE:** For compliance with EN 61000-3-11, product CPA5121V must only be connected to a supply with system impedance:  $|Z_{\text{sys}}| = 0.362 \text{ ohm}$  or less. Before connecting the product to a public power grid, please consult your local power supply authority to ensure that the power grid meets the above requirement.

# REMOTE CONTROL

<b>RATED VOLTAGE</b>	3.0V(Dry batteries R03/LR03 X 2)
<b>SIGNAL RECEIVING RANGE</b>	8m
<b>ENVIRONMENT</b>	-5 °C ~ 60 °C(23 °F ~ 140 °F)

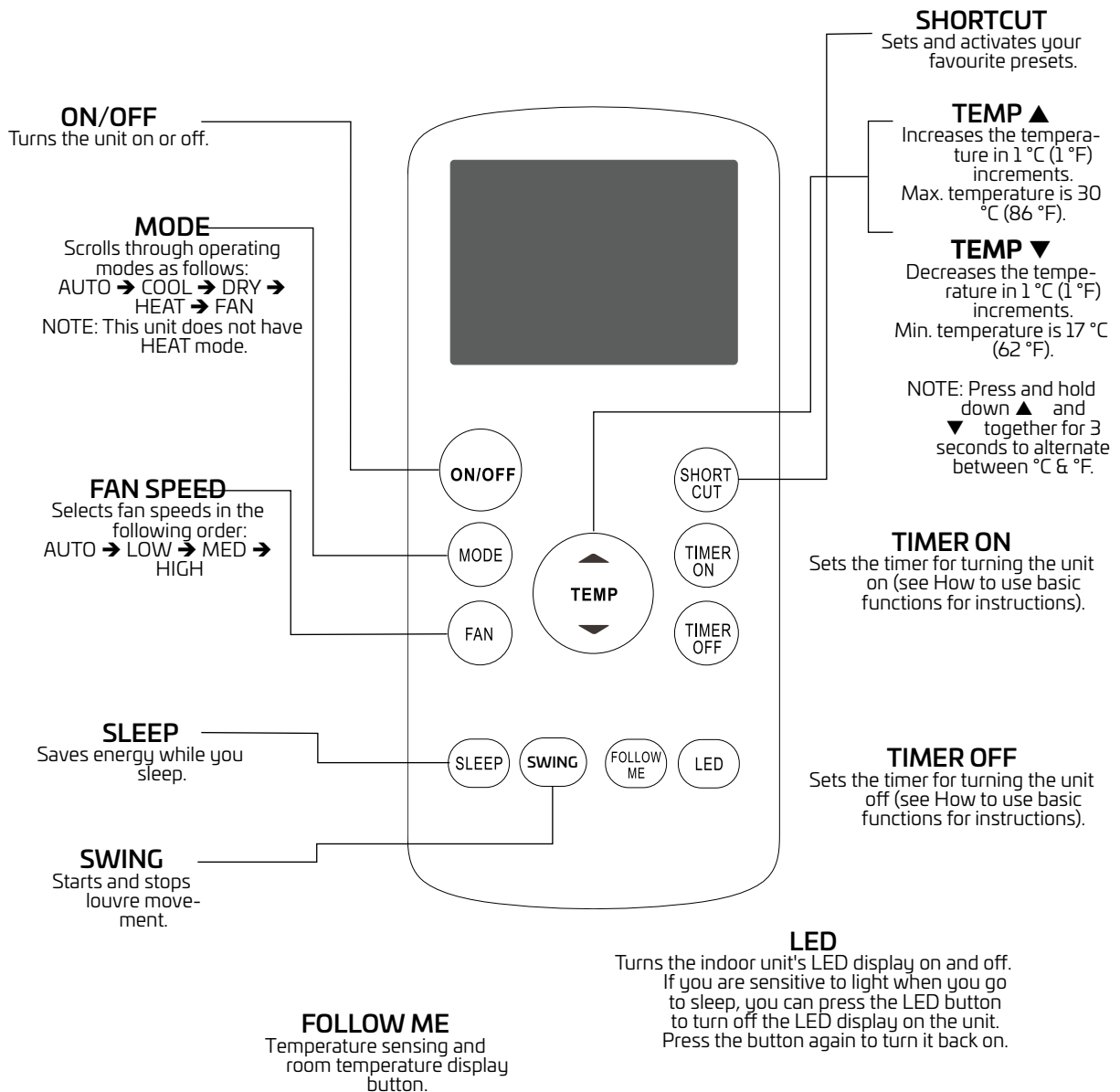

## Function buttons

Before you start using your new air conditioner, please familiarise yourself with its remote control. The following is a brief introduction to the remote control itself. For instructions on how to operate your air conditioner, please see the **How to use basic functions** section of this manual.

# USING THE REMOTE CONTROL

## NOT SURE WHAT A FUNCTION DOES?

Please see the How to use basic functions and **How to use advanced functions** sections of this manual for detailed descriptions of how to use your air conditioner.

## Special note

- Button designs on your unit may differ slightly from the examples shown.
- If the unit does not have a particular function, pressing that function's button on the remote control will have no effect.
- If there are discrepancies between "Remote control illustration" and the User Manual, the User Manual description will take precedence.

## TIPS FOR USING THE REMOTE CONTROL

- The remote control must be used within 8 metres of the unit.
- The unit will beep when a remote signal is received.
- Curtains, other materials and direct sunlight may interfere with the infrared signal receiver.
- Remove the batteries if the remote control will not be used for more than 2 months.

## Inserting and replacing the batteries

Your air conditioning unit comes with two AAA batteries. Place the batteries in the remote control before use.

1. Slide the back cover from the remote control down, exposing the battery compartment. Insert the batteries, making sure you match up the (+) and (-) ends of the batteries with the symbols inside the battery compartment. Slide the battery cover back into place.



## BATTERY NOTES

For optimum product performance:

- Do not mix old and new batteries, or batteries of different types.
- Do not leave batteries in the remote control if you do not plan on using the device for more than 2 months.



## DISPOSAL OF BATTERIES

Do not dispose of batteries in unsorted municipal waste. Refer to local laws for proper disposal of batteries.

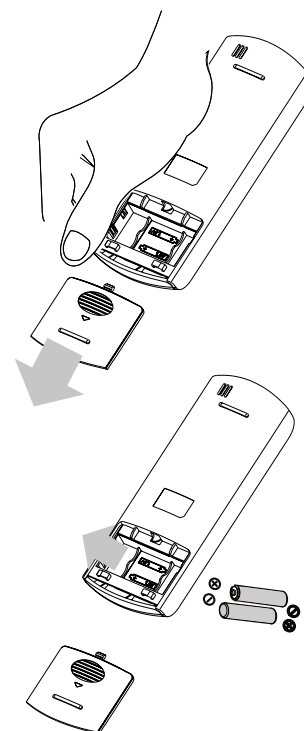

# REMOTE LED SCREEN INDICATORS

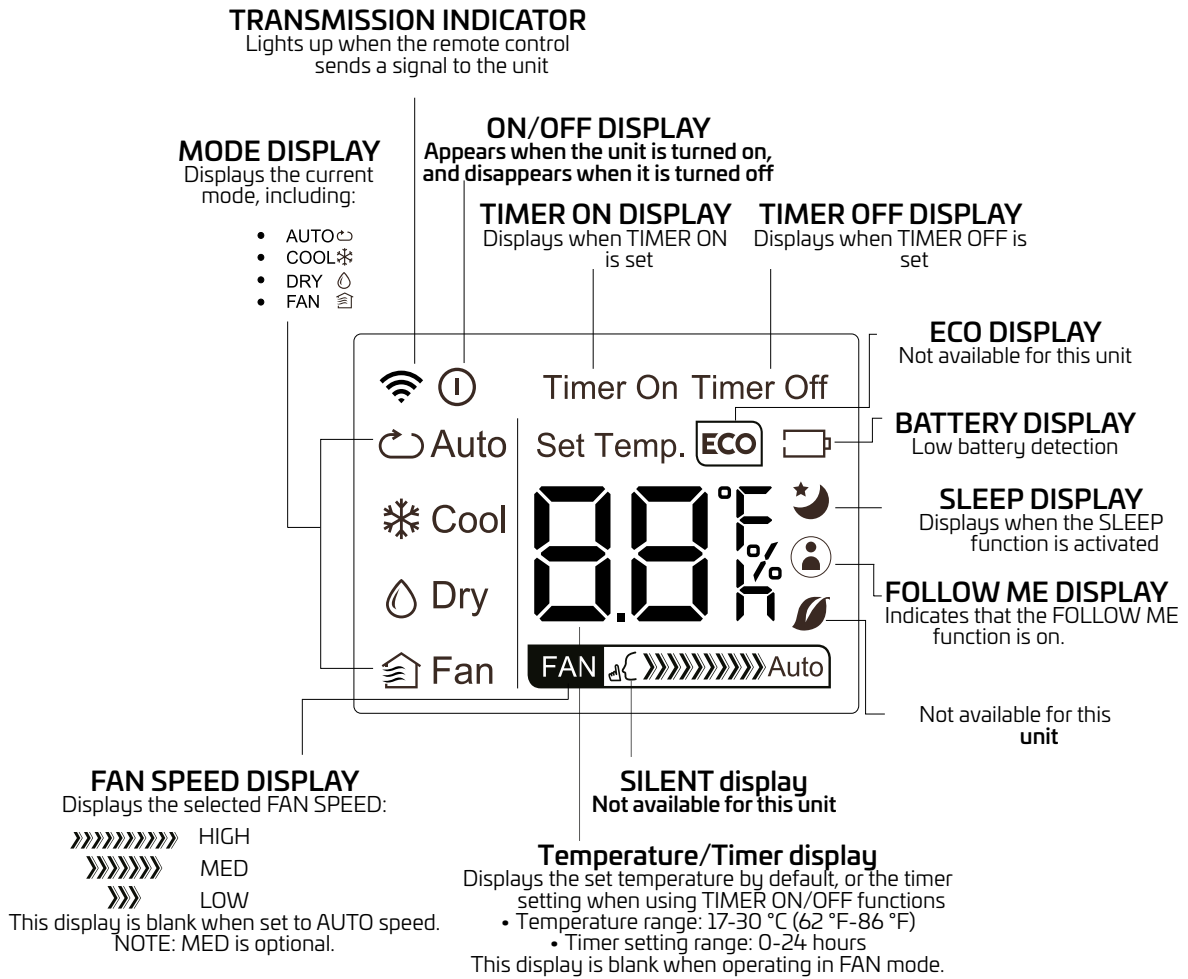

# HOW TO USE BASIC FUNCTIONS

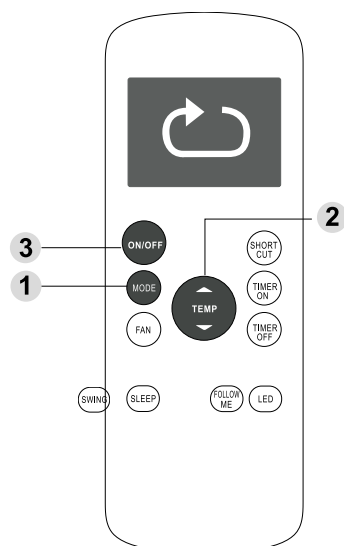

## SETTING THE TEMPERATURE

The operating temperature range for units is 17-30 °C (62 °F-86 °F). You can increase or decrease the set temperature in 1 °C (1 °F) increments.

### AUTO operation

In **AUTO** mode, the unit will automatically select COOL, FAN or DRY mode based on the set temperature.

1. Press the **MODE** button to select **AUTO** mode.
2. Set your preferred temperature using the **Temp ▲** or **Temp ▼** button.

3. Press the **ON/OFF** button to start the unit.

**NOTE:** **FAN SPEED** cannot be set in **AUTO** mode.

### COOL operation

1. Press the **MODE** button to select **COOL** mode.
2. Set your preferred temperature using the **Temp ▲** or **Temp ▼** button.
3. Press the **FAN** button to select the fan speed: AUTO, LOW, MED or HIGH.
4. Press the **ON/OFF** button to start the unit.

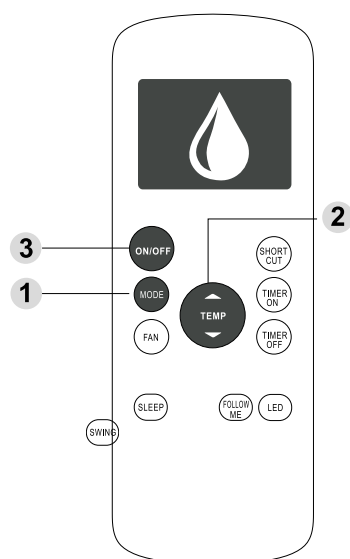
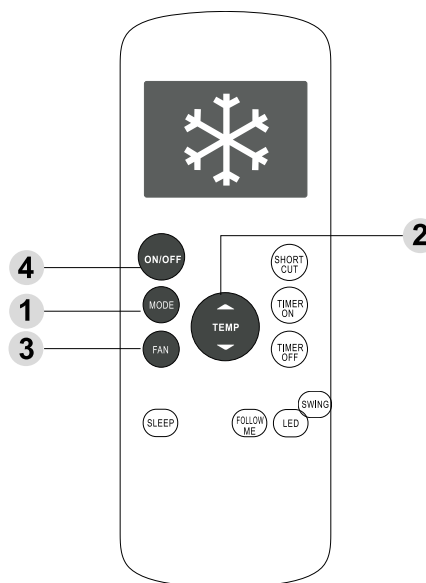

### DRY operation (dehumidifying)

1. Press the **MODE** button to select **DRY** mode.
2. Set your preferred temperature using the **Temp ▲** or **Temp ▼** button.
3. Press the **ON/OFF** button to start the unit.

**NOTE:** **FAN SPEED** cannot be set in **DRY** mode.

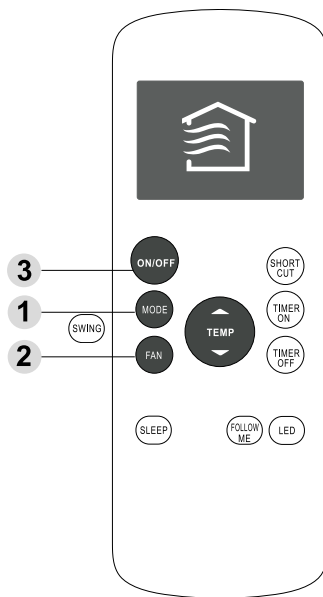

### FAN operation

1. Press the MODE button to select FAN mode.
2. Press the FAN button to select the fan speed: AUTO, LOW, MED or HIGH.

3. Press the ON/OFF button to start the unit.

NOTE: The temperature cannot be set in FAN mode. This is why the LCD screen on your remote control will not display temperature.

## SETTING THE TIMER FUNCTION

Your air conditioning unit has two timer-related functions:

- **TIMER ON** — sets the amount of time after which the unit will turn on automatically.
- **TIMER OFF** — sets the amount of time after which the unit will turn off automatically.

### TIMER ON function

The **TIMER ON** function allows you to set a period of time after which the unit will turn on automatically, such as when you come home from work.

1. Press the **TIMER ON** button. By default, the last time period that you set and an "h" (indicating hours) will appear in the display.

**Note:** This number indicates the number of hours after the current time at which you want the unit to turn on. For example, if you set **TIMER ON** for 2 hours, "2.0h" will appear on the screen and the unit will turn on after 2 hours.

2. Press the **TIMER ON** button repeatedly to set the time when you want the unit to turn on.
3. Wait 2 seconds, then the **TIMER ON** function will be activated. The digital display on your remote control will then return to the temperature display.

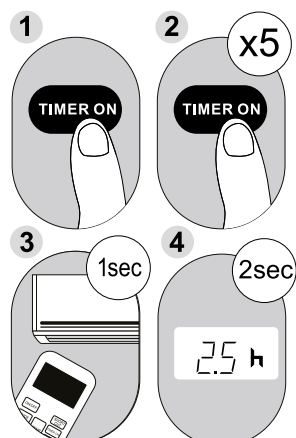

**Example:** Setting the unit to turn on after 2.5 hours.

### TIMER OFF function

The **TIMER OFF** function allows you to set a period of time after which the unit will turn off automatically, such as when you wake up.

1. Press the **TIMER OFF** button. By default, the last time period that you set and an "h" (indicating hours) will appear in the display.

**Note:** This number indicates the number of hours after the current time at which you want the unit to turn off. For example, if you set TIMER OFF for 2 hours, "2.0h" will appear on the screen and the unit will turn off after 2 hours.

2. Press the **TIMER OFF** button repeatedly to set the time when you want the unit to turn off.
3. Wait 2 seconds, then the TIMER OFF function will be activated. The digital display on your remote control will then return to the temperature display.

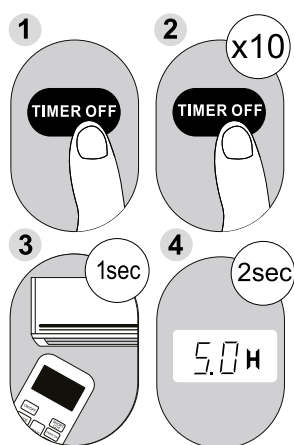

**Example:** Setting the unit to turn off after 5 hours.

### Setting both TIMER ON and TIMER OFF at the same time

Bear in mind that the time periods you set for both functions refer to hours after the current time. For example, let us assume that the current time is 1:00pm and you want the unit to turn on automatically at 7:00pm. You want it to operate for 2 hours, then turn off automatically at 9:00pm.

Proceed as follows:

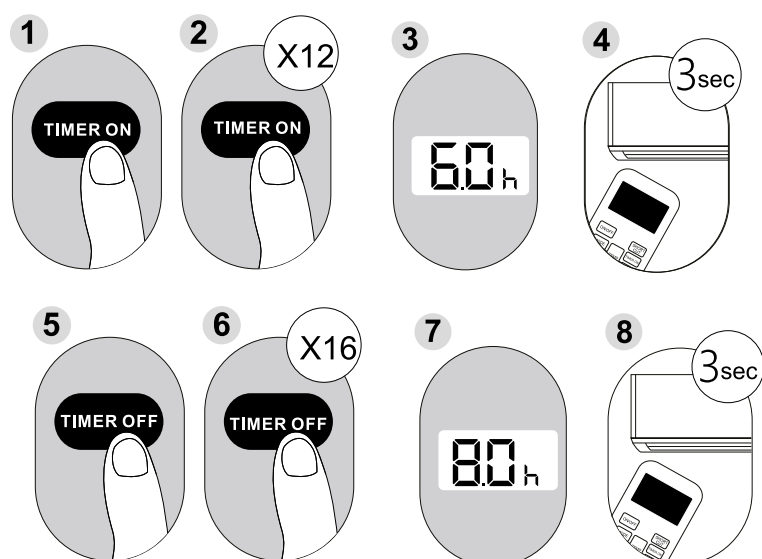

**Example:** Setting the unit to turn on after 6 hours, operate for 2 hours, then turn off (see the figure below).

**NOTE:** When setting the **TIMER ON** or **TIMER OFF** functions, up to 10 hours, the time will increase in 30-minute increments with each press. It will increase in 1-hour increments after 10 hours and up to 24 hours. The timer will revert to zero after 24 hours. You can disable either function by setting the timer to "0.0h".

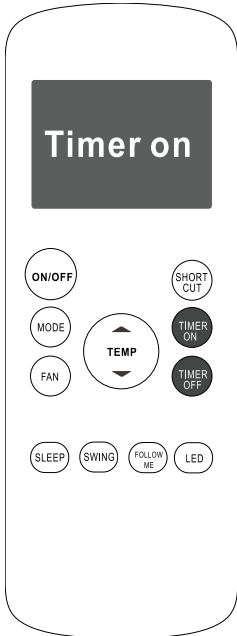

Continue to press **TIMER ON** or **TIMER OFF** until the desired time is reached.

**YOUR REMOTE DISPLAY**



The timer is set to turn ON 6 hours from the current time.



The timer is set to turn OFF 8 hours from the current time.

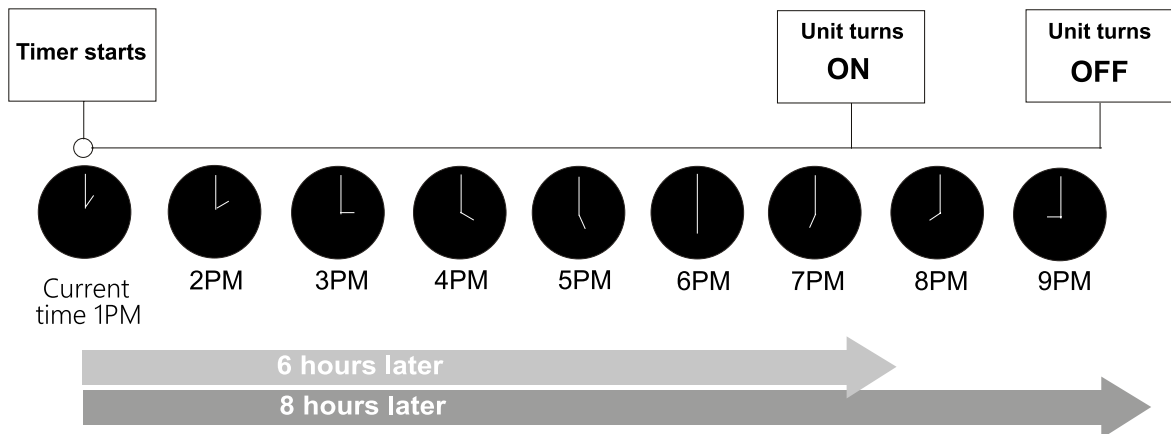

# HOW TO USE ADVANCED FUNCTIONS

## SLEEP function

The SLEEP function is used to decrease power consumption while you sleep (and you do not need the same temperature settings to stay comfortable).

**NOTE:** The SLEEP function is not available in FAN or DRY mode.

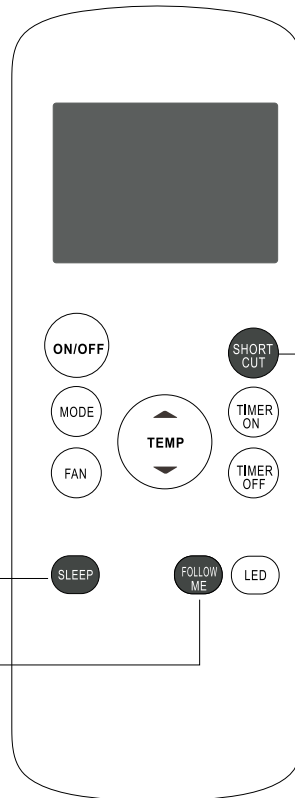

## SHORTCUT function

- Used to restore the current settings or resume the previous settings.
- Press this button when the remote control is enabled – the system will automatically revert to the previous settings including the operating mode, set temperature, fan speed level and sleep feature (if activated).
- If you hold down this button for more than 2 seconds, the system will automatically restore the current settings including the operating mode, set temperature, fan speed level and sleep feature (if activated).

## SWING function

Used to stop or start louvre movement and set the preferred up/down air flow direction. The louvre angle is altered by 6 degrees with each press (some models do not have this option). The louvre auto swing feature is activated if you hold down this button for more than 2 seconds.

## FOLLOW ME function

The FOLLOW ME function allows the remote control to measure the temperature at its current location. When using the AUTO or COOL function, measuring the ambient temperature from the remote control (instead of from the indoor unit itself) will allow the air conditioner to optimise the temperature around you and ensure maximum comfort.

1. Press the **FOLLOW ME** button to enable this function. The remote control will send a temperature signal to the unit every three minutes.
2. Press the **FOLLOW ME** button again to disable this function.

**NOTE:**

- The button designs are based on a typical model and may be slightly different to the actual model you purchased. The design of the buttons on your device takes precedence.
- All the functions described are executed by the unit. If the unit does not have a feature installed, nothing will happen when you press the relevant button on the remote control.
- If there are discrepancies between "Remote control illustration" and the User Manual, the User Manual description will take precedence.
- The device should comply with local and national regulations. Operation is subject to the following two conditions: (1) This device may not cause harmful interference, and (2) this device must accept any interference received, including interference that may cause undesired operation.
- This equipment has been tested and found to be compliant with relevant EMC limits. These limits are designed to provide reasonable protection against harmful interference in a residential installation. This equipment generates, uses and may radiate radio frequency energy and may cause harmful interference to radio communications unless it is installed and used in accordance with the instructions. However, there is no guarantee that interference will not occur in a particular installation. If this equipment does cause harmful interference to radio or television reception – which can be determined by turning the equipment off and back on – the user is encouraged to try to correct the interference by means of one or more of the following measures:
  - Realign or relocate the receiving antenna.
  - Increase the distance between the equipment and the receiver.
  - Connect the equipment to a socket on a circuit that is different to the one to which the receiver is connected.
  - Consult your dealer or an experienced radio/TV technician for help. Changes or modifications not approved by the party responsible for compliance could void the user's authority to operate the equipment.

## EUROPEAN DISPOSAL GUIDELINES

It is necessary to comply with the following when using this air conditioner in European countries:

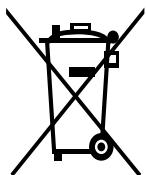

**DISPOSAL:** Do not dispose this product in unsorted municipal waste. Return it to a designated collection point for WEEE recycling. Doing so will help to conserve resources and protect the environment. Contact your dealer or local authority for more information.

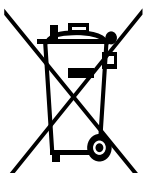

Refrigerants must be evacuated and disposed of by a qualified specialist in accordance with federal and local regulations before the product is scrapped.

Please dispose of batteries in an eco-friendly manner. Do not dispose of batteries in household waste. Please use the return and collection systems in your local area, or contact the dealer where you purchased the product.



# GRATULERER MED DIN NYE CANVAC LUFTVARMEPUMPE!

## Innhold

### PORTABEL AC

Sikkerhetsforskrifter.....	65
Forsiktighet.....	67
Advarsler (kun når kuldemedium R290 brukes).....	69
Forberedelser.....	74
Installasjon.....	74
Bruk.....	77
Vedlikehold.....	82
Feilsøking.....	83
Henvisninger vedr. konstruksjon og samsvar.....	83

### FJERNKJONTROLL

Spesifikasjoner for fjernkontroll.....	84
Funksjonsknapper.....	85
Bruk av fjernkontrollen.....	85
Indikatorer på fjernkontrollens LED-skjerm.....	86
Bruk av grunnleggende funksjoner.....	87
Innstillinger av tidsurfunksjoner.....	88
Bruk av avanserte funksjoner.....	91

### AVFALLSHÅNDTERING

Europeiske retningslinjer for avfallshåndtering.....	92
--	----

### Les denne bruksanvisningen

Denne bruksanvisningen inneholder mange verdifulle råd om korrekt bruk og vedlikehold av din luftvarmepumpe. Noen få forebyggende vedlikeholdstiltak fra din side kan spare mye tid og penger i luftvarmepumpens levetid. I feilsøkingssnittet finner du mange svar på vanlige problemer. Hvis du begynner med å se etter i feilsøkingstabellen, behøver du kanskje ikke tilkalle service i det hele tatt.

# SIKKERHETSFORSKRIFTER

Unngå skader på personer eller eiendom ved å følge disse anvisningene. Funksjonsfeil som følge av at anvisningene ikke følges kan føre til skade på person eller eiendom.



**Det kan medføre dødsfall eller alvorlig personskade dersom anvisningene ikke følges.**



## ADVARSEL!

- Luftvarmepumpen må installeres i henhold til beskrivelsen i installasjonsanvisningen. Feilaktig installering kan forårsake vannlekkasje, elektrisk støt eller brann.
- Bruk kun medfølgende tilbehør og deler samt angitt verktøy ved installering av luftvarmepumpen. Hvis andre deler enn standarddeler brukes, kan følgen bli vannlekkasje, elektrisk støt, brann samt skade på person og eiendom.
- Kontroller at stikkontakten du bruker er jordet og har riktig spenning. Ledningen leveres med jordet støpsel for å hindre elektrisk støt. Opplysninger om spenningen er angitt på enhetens merkeskilt.
- Enheten må koples til en korrekt jordet stikkontakt. Hvis stikkontakten du skal bruke ikke er korrekt jordet og heller ikke er beskyttet med treg sikring eller kretsbyter (hvilken sikring eller kretsbyter som kreves avhenger av enhetens maksimale strømstyrke som angis på produktets merkeskilt), må du la en autorisert el-installatør installere riktig type stikkontakt.
- Plasser enheten på et jevnt og stabilt underlag. Gjør du ikke det, kan det føre til skader eller høye støy- og vibrasjonsnivåer.
- Sikre korrekt funksjon og forebygg sikkerhetsrisikoer ved å holde enheten fri for hindringer.
- IKKE juster lengden på ledningen og IKKE bruk skjøteledning for å kople til enheten.
- IKKE bruk enhetens stikkontakt til annet elektrisk utstyr. Feilaktig strømtilførsel kan føre til brann eller elektrisk støt.

**ADVARSEL!**

- IKKE bruk luftvarmepumpen i våtrom, f.eks. i bad eller vaskerom. Hvis enheten utsettes for mye vann, kan det medføre kortslutning i el-komponentene.
- IKKE installer enheten på et sted der den kommer i kontakt med brannfarlig gass. Det kan føre til brann.
- Enheten har hjul som gjør den enklere å flytte. Unngå å rulle over gjenstander eller å bruke hjulene på tykke tepper. Enheten kan velte.
- IKKE bruk en enhet som har falt eller er bitt skadd.
- En enhet med ekstra el-varmer må plasseres minst én meter fra lettantennelig materiale.
- Ikke berør enheten med våte eller fuktige hender eller når du er barbert.
- Hvis luftvarmepumpen velter under bruk, slå av enheten og trekk støpselet ut av stikkontakten omgående. Se etter om enheten har fått synlige skader. Hvis du mistenker at enheten er skadd, kontakt en tekniker eller vår kundeservice for å få hjelp.
- I tordenvær må du skille enheten fra spenningsnettet slik at den ikke skades av lynnedslag.
- Bruk luftkondisjoneringen slik at den beskyttes mot fukt i form av kondensdannelse, sprut og liknende. Unngå å sette opp eller oppbevare luftvarmepumpen på et sted der den kan falle eller dyttes ned i vann eller annen væske. Hvis det skulle skje, må du umiddelbart trekke ut luftvarmepumpens støpsel av stikkontakten.
- All kabeltrekking må utføres strengt i henhold til koplings skjemaet på enhetens innside.
- Enhetens kretskort (PCB) er utstyrt med en sikring som overstrømvern. Spesifikasjonene for sikringen er trykt på kretskortet, f.eks.: T 3.15A/250V, osv.



- Denne enheten kan brukes av barn fra 8 år og oppover samt av personer med nedsatte fysiske evner, nedsatt hørsel/syn, nedsatt mental kapasitet eller som mangler erfaring under tilsyn av behørig person eller hvis de gis anvisninger om hvordan enheten brukes på en sikker måte og de forstår alle risikoer som foreligger. Barn får ikke leke med enheten. Barn må ikke rengjøre eller vedlikeholde luftvarmepumpen uten tilsyn.
- Denne enheten kan brukes av personer (inklusive barn) med nedsatte fysiske evner, nedsatt hørsel/syn, nedsatt mental kapasitet eller som mangler erfaring under tilsyn av behørig person eller hvis de gis anvisninger om hvordan enheten brukes på en sikker måte av en person som er ansvarlig for deres sikkerhet.
- Forviss deg om at barn ikke leker med enheten. Barn må holdes under løpende tilsyn rundt enheten.
- Hvis nettleddningen er skadd, skal den byttes ut av fabrikanten, dennes servicerepresentant eller annen behørig person (skadd nettleddning utgjør en fare).
- Trekk støpselet ut av stikkontakten før du begynner med rengjøring eller vedlikehold.
- Ikke ta av noen av de faste dekslene. Bruk aldri denne enheten hvis den ikke fungerer korrekt eller hvis den har falt eller er blitt skadd.
- Ikke trekk ledningen under teppebelegg. Ikke dekk ledningen med tepper eller liknende. Ikke trekk ledningen under møbler eller annet utstyr. Plasser ledningen i avstand fra trafikkerte flater slik at ingen risikerer å snuble i den.
- Ikke bruk enheten hvis ledningen, støpselet, sikringen eller kretsbyteren er skadd. Kasser enheten eller lever den til autorisert servicerepresentant for kontroll og/eller reparasjon.
- Reduser risikoen for brann eller elektrisk støt ved å ikke bruke enheten med elektronisk utstyr til turtallsregulering.
- Enheten må installeres i henhold til nasjonale bestemmelser for el-installasjoner.
- Kontakt behørig servicetekniker når enheten må repareres eller

trenger service.

- Kontakt autorisert installatør for installering av denne enheten.
- Unngå å tildekke eller blokkere inn- og utløpsristene.
- Ikke bruk dette produktet til andre formål enn de som beskrives i denne bruksanvisningen.
- Slå av enheten og trekk ut støpselet av stikkontakten før enheten rengjøres.
- Skill enheten fra strømmettet dersom den forårsaker unormal støy, lukt eller røyk.
- Ikke bruk annet enn fingrene dine til å trykke på kontrollpanelets knapper.
- Ikke ta av noen av de faste dekslene. Bruk aldri denne enheten hvis den ikke fungerer korrekt eller hvis den har falt eller er blitt skadd.
- Ikke start eller stans enheten ved å plugge inn eller trekke ut støpselet.
- Farlige kjemikalier må ikke komme i kontakt med enheten, og ikke bruk kjemikalier til å rengjøre den. Ikke bruk enheten i nærheten av brannfarlige stoffer eller damp som eksempelvis alkohol, insektbekjempingsmiddel, bensin og liknende.
- Transporter alltid luftvarmepumpen stående og la den alltid stå på en stabil og plan overflate når den brukes.
- Reparasjoner skal alltid utføres av fagfolk. Hvis ledningen skades, må den byttes ut med en ny ledning som leveres av produktets produsent. Det er ikke tillatt å reparere ledningen.
- Trekk ut ledningen ved å dra i støpselet.
- Slå av enheten når den ikke brukes.



Forsiktig! Brannfare/brennbare materialer  
(Gjelder kun enheter med R290)



**VIKTIG:** Les denne bruksanvisningen nøye før du installerer eller bruker din nye luftkondisjonering. Ta vare på bruksanvisningen til fremtidig bruk.

## Forklaring av symboler på enheten (gjelder kun enheter med kuldemedium R290):



### ADVARSEL

Dette symbolet indikerer at enheten brukes med brannfarlig kuldemedium. Det foreligger en potensiell brannrisiko dersom kuldemediet lekker ut og eksponeres for en ekstern antenneskilde.



### FORSIKTIG

Dette symbolet angir at bruksanvisningen skal leses grundig



### FORSIKTIG

Dette symbolet angir at servicepersonell skal følge anvisninger i installasjonshåndboken ved eventuelle inngrep.



### FORSIKTIG

Dette symbolet indikerer at informasjon i form av en bruksanvisning eller installasjonshåndbok er tilgjengelig.



## ADVARSLER (kun når kuldemedium R290 brukes)

- Ikke bruk rengjøringsmetoder eller metoder for å fremskynde avrimingen som ikke anbefales av produsenten.
- Enheten må ikke oppbevares i et rom der det er antenneskilder (for eksempel åpen ild, gassapparater eller elektriske varmeovner).
- Ikke punkter eller brenn enheten.
- Husk at kuldemedier kan være uten lukt.
- Enheten CPA5121V skal installeres, brukes og oppbevares i et rom med en gulvflate på minst 8 kvadratmeter.
- Nasjonale gassforskrifter må følges.
- Ventilasjonsåpningene må ikke blokkeres.
- Enheten må oppbevares på en måte som hindrer mekaniske skader.
- Advarsel! Enheten må oppbevares i et godt ventilert lokale i den størrelsen som spesifiseres for driften.
- Alle som arbeider med kuldemediekretser skal inneha gyldig sertifikat fra et akkreditert bransjeorgan som bekrefter at innehaveren har yrkeskompetanse for sikker håndtering av kuldemedier i henhold til de krav som stilles i bransjen.
- Service på enheten må kun utføres iht. anbefalingene fra utstyrets produsent. Hvis vedlikehold og reparasjon krever assistanse fra annet kvalifisert personale, må arbeidet overvåkes av en person som er utdannet innenfor bruk av brannfarlige kuldemedier.



- **Transport av utstyr som inneholder brannfarlige kuldemedier**  
Se transportbestemmelsene.
- **Merking av utstyr med skilt**  
Se lokale bestemmelser.
- **Avfallshåndtering av utstyr som inneholder brannfarlige kuldemedier**  
Se nasjonale bestemmelser.
- **Oppbevaring av utstyr/enheter**  
Utstyret skal oppbevares iht. produsentens anvisninger.
- **Oppbevaring av emballert (usolgt) utstyr**  
Beskyttende forpakning til oppbevaring skal være utformet slik at det ikke kan oppstå mekaniske skader på utstyret inne i emballasjen og forårsake kuldemediumlekkasje. De lokale bestemmelsene avgjør hvor mange utstyrsenheter som kan oppbevares sammen.
- **Informasjon om servicearbeid**
  - 1) Kontroll av arbeidsområdet  
Før arbeid på system som inneholder brannfarlige kuldemedier påbegynnes, kreves det sikkerhetskontroller og eventuelle tiltak som minimerer risikoen for antennelse. Ved reparasjon av kjøleanlegget må følgende sikkerhetstiltak treffes før arbeidet påbegynnes.
  - 2) Arbeidsrutine  
Arbeidet må utføres iht. en kontrollert rutine for å minimere risikoen for at brannfarlig gass eller damp lekker ut under arbeidets gang.
  - 3) Arbeidsområdet generelt  
Alt vedlikeholdspersonale og andre som arbeider i nærheten av enheten må informeres om den type arbeid som utføres. Unngå å arbeide i lukkede rom. Området rundt arbeidsplassen må være avsperrert. Sørg for at forholdene i området er gjort sikre ved kontroll av brannfarlig materiale.
  - 4) Kontroll av forekomst av kuldemedium  
Området skal kontrolleres med egnet kuldemediedetektor før og under arbeidet for å sikre at teknikeren er klar over potensielt brannfarlige gassblandinger. Påse at lekkasjesøkeutstyret som brukes egner seg til brannfarlige kuldemedier (dvs. at det ikke dannes gnister, at det er korrekt lukket eller egensikkert).
  - 5) Brannslukker  
Egnet brannslukkingsutstyr må alltid være tilgjengelig når det utføres varmt arbeid på et kjøleanlegg eller tilhørende deler. Ha et pulverapparat eller kullsyreapparat i nær tilknytning til påfyllingsområdet.
  - 6) Ingen antenneskilder  
Personer som utfører arbeid på et kjøleanlegg som omfatter frilegging av en rørinstallasjon som inneholder eller har inneholdt brannfarlig kuldemedium får ikke bruke antenneskilder på en måte som kan medføre brann- eller eksplosjonsrisiko. Alle tenkelige antenneskilder, inkludert sigaretttrøyking, skal holdes på tilstrekkelig avstand fra installasjonsstedet og også når arbeid med reparasjon, demontering og avfallshåndtering pågår, ettersom brannfarlig kuldemedium kan lekke ut i atmosfæren under slikt arbeid. Før arbeidet påbegynnes må området rundt utstyret undersøkes for å sikre at det ikke foreligger noen brannfare eller antennelsesrisiko. Forbudsskilt mot røyking skal være satt opp.
  - 7) Ventilert område  
Plasser enheten utendørs eller i et tilstrekkelig ventilert rom før systemet åpnes eller varmt arbeid utføres. Det må finnes noe ventilasjon mens arbeidet pågår. Ventilasjonen skal på en sikker måte spre eventuelt kuldemediumutslipp og helst lede det ut i friluft.
  - 8) Kontroll av kjøleutstyret  
EI-komponenter som byttes skal erstattes med egnede deler med riktige spesifikasjoner. Følg

alltid fabrikantens vedlikeholds- og serviceanvisninger. Rådspør produsentens tekniske avdeling i tvilstilfeller. Følgende kontroller skal utføres på installasjoner der det brukes brannfarlige kuldemedier:

Påfyllingsmengden er tilpasset rommets størrelse der delene som inneholder kuldemedium er installert.

Ventilasjonsystemet og ventilasjonsåpningene fungerer korrekt og er ikke blokkert. Hvis det brukes en indirekte kjølekrets, skal de sekundære kretsene kontrolleres vedrørende forekomst av kuldemedium.

Alle klistremerker på utstyret er fortsatt synlige og leselige. Klistremerker og skilt som ikke er leselige må byttes ut. Kjølerør eller kjølekomponenter skal installeres på steder der de ikke risikerer å bli utsatt for stoffer som kan få komponenter som inneholder kuldemedium til å korrodere, såfremt ikke komponentene er lagd av korrosjonsbestandig materiale eller er tilstrekkelig korrosjonsbeskyttet.

#### 9) Kontroll av el-komponenter

Reparasjons- og vedlikeholdsarbeid på el-komponenter skal innledes med en sikkerhetskontroll og besiktigelse av komponentene. Hvis det finnes feil som medfører sikkerhetsrisiko, får ikke kretsen koples til strømtilførselen før feilen er utbedret. Dersom feilen ikke kan rettes umiddelbart, men arbeidet likevel må fortsette, skal det brukes en egnet midlertidig løsning. Dette må rapporteres til utstyrets eier slik at alle berørte parter er informert.

De innledende sikkerhetskontrollene skal omfatte følgende:

At kondensatorene er utladet: Dette skal kontrolleres på en sikker måte uten gnistdannelse. At ingen strømførende el-komponenter og ledninger er blottlagt mens systemet fylles, tømmes eller spyles. At jordtilkoplingen er ubrutt.

- **Reparasjon av lukkede komponenter**

1) Ved reparasjon av lukkede komponenter skal all strømtilførsel til utstyret arbeidet skal utføres på koples fra før lukkede deksler eller liknende fjernes. Hvis det er absolutt nødvendig at utstyret har strømtilførsel under servicearbeidet, må det opprettes en permanent lekkasjedetektering ved det mest kritiske punktet for å varsle dersom det skulle oppstå en potensielt farlig situasjon.

2) Ved arbeid på el-komponenter må det tas hensyn til følgende for å garantere at det ikke utføres forandringer på dekslet slik at beskyttelsen svekkes. Dette inkluderer blant annet skadde kabler, for mange tilkoplinger, kontaktpunkter som avviker fra den opprinnelige spesifikasjonen, skadde tetninger og feilaktig påsatte pakninger.

Kontroller at enheten er korrekt montert.

Kontroller at tetninger eller tetningsmaterialer ikke er svekket slik at de ikke lenger hindrer brannfarlige gassblandinger i å trenge inn. Byttedeler skal oppfylle produsentens spesifikasjoner. OBS! Bruk av silikontetningsmiddel kan hemme effekten av visse typer lekkasjedetekteringsutstyr. Det er ikke nødvendig å isolere egensikre komponenter før det utføres arbeid på dem.

- **Reparasjon av egensikre komponenter**

Ikke tilfør permanente induktive eller kapasitive belastninger på kretsen uten først å ha forvissnet deg om at dette ikke medfører at utstyrets merkespenning eller merkestrøm overskrides. Egensikre komponenter er den eneste typen komponenter arbeid kan utføres på mens de er strømførende i et brannfarlig miljø. Testutstyret må ha korrekte merkedata. Komponenter må kun byttes ut med deler som er spesifisert av fabrikanten. Andre deler kan resultere i at kuldemediet antennes i atmosfæren dersom det skulle lekke ut.

- **Kabler**

Kontroller at kablene ikke risikerer å bli utsatt for slitasje, korrosjon, for høyt trykk, vibrasjoner, skarpe kanter eller annen negativ påvirkning. Ta også hensyn til effekter av aldring og kontinuerlige vibrasjoner fra kilder som kompressorer eller vifter under prosessen.

- **Detektering av brannfarlige kuldemedier**

Potensielle antennelseskilder får ikke under noen omstendighet brukes under søk etter eller detektering av kuldemediumlekkasje. En halogenlekkasjesøker (eller annen detektor som bruker

åpen ild) må ikke brukes.

- **Lekkasjesøkemetoder**

Følgende lekkasjesøkemetoder anses egnet for system som inneholder brannfarlige kuldemedier. Elektroniske lekkasjesøkere kan brukes for å detektere brannfarlige kuldemedier, men følsomheten er ikke alltid tilstrekkelig eller kan måtte recalibreres (lekkasjesøkestyret skal kalibreres i et kuldemediumfritt område). Sørg for at lekkasjesøkeren ikke utgjør en potensiell antenneskilde og egner seg til kuldemediet som brukes. Lekkasjesøkestyret skal stilles inn på en prosentandel av kuldemediets nedre brannfarlige grense (LFL) og kalibreres for det kuldemediet som brukes. Kontroller at det brukes korrekt andel gass (høyst 25 %). Lekkasjesøkevæsker kan brukes med de fleste kuldemedier, men rengjøringsmidler som inneholder klor må unngås, ettersom klor kan reagere med kuldemediet og forårsake korrosjon på kopperrørene. All åpen ild må fjernes eller slokkes ved mistanke om lekkasje. Hvis en påtruffet lekkasje krever hardlodding for å utbedres, må alt kuldemedium i systemet tømmes eller isoleres (via stengeventiler) i en del av systemet som ikke påvirkes av lekkasjen. Da skal systemet gjennomspyles med oksygenfritt nitrogen (OFN) både før og under hardloddingsprosessen.

- **Fjerning og evakuering**

Når kuldemediumkretsen må åpnes for reparasjon eller andre formål, skal konvensjonelle rutiner følges. Der er imidlertid viktig at arbeidsrutiner følges ettersom kuldemediet er brannfarlig. Følgende arbeidsrutine må følges:

Fjern kuldemediet.

Spyl gjennom kretsen med inertgass.

Evakuer kretsen.

Spyl gjennom på nytt med inertgass.

Åpne kretsen ved å skjære eller hardlodde.

Kuldemediet skal samles opp i riktig type gjenvinnings sylindere. Systemet skal gjennomspyles med OFN for å gjøre enheten sikker. Det kan være nødvendig å gjenta denne prosessen flere ganger.

Trykkluft eller oksygen må ikke brukes til denne oppgaven.

Spylingen skal gjennomføres ved at undertrykket brytes i systemet med OFN. Deretter fylles

systemet til arbeidstrykk er oppnådd. Deretter avluftes systemet, og til slutt gjenoprettes vakuumentrykket. Prosessen skal gjentas til det ikke lenger er noe kuldemedium igjen i systemet.

Når den siste OFN-mengden er fylt på, skal systemet avluftes til atmosfæretrykk for at arbeid på systemet skal kunne utføres. Dette tiltaket er absolutt nødvendig dersom hardlodding må utføres på rørledningene.

Kontroller at vakuumpumpens utblås ikke befinner seg nær antenneskilder og at ventilasjon er tilgjengelig.

- **Påfyllingsrutiner**

Foruten vanlige påfyllingsrutiner skal følgende krav oppfylles: Kontroller at påfyllingsutstyret ikke er kontaminert av andre kuldemedier. Slinger eller ledninger skal være så korte som mulig for å minimere mengden kuldemedium i dem. Sylindere skal oppbevares stående.

Påse at kjøleanlegget er jordet før det fylles på kuldemedium. Merk systemet når påfyllingen er ferdig (hvis det ikke allerede er merket).

Kjøleanlegget må ikke under noen omstendighet overfylles.

Systemet må trykktestes med OFN før det fylles på nytt. Systemet skal lekkasjetestes når

påfyllingen er ferdig og før systemet tas i drift. En ny lekkasjetest må utføres før arbeidet er fullført.

- **Avstengning**

Før dette arbeidet utføres er det viktig at teknikeren har full kjennskap til utstyret og alle tilhørende detaljer. En god arbeidsrutine som anbefales er at alle kuldemedier gjenvinnes på en sikker måte.

Før gjenvunnet kuldemedium brukes på nytt må olje- og kuldemedieprøver analyseres. Det er viktig at teknikeren forvisser seg om at det er tilgjengelig elektrisitet før arbeidet påbegynnes.

a) Gjør deg kjent med utstyret og hvordan det fungerer.

- b) Isoler systemet elektrisk.
- c) Kontroller følgende før arbeidet påbegynnes:  
Det finnes tilgjengelig mekanisk utstyr til håndtering av kuldemediesylindre ved behov. Alt personlig verneutstyr er tilgjengelig og brukes på riktig måte.  
Gjenvinningsprosessen overvåkes hele tiden av behørig person.  
Gjenvinningsutstyret og sylindre samsvarer med relevante standarder.
- d) Pump ut kuldemediet hvis det er mulig.
- e) Hvis vakuumpumping ikke er mulig, skal det lages en forgrening slik at kuldemedium kan fjernes fra ulike deler av systemet.
- f) Påse at sylindere plasseres på vekten før den fylles.
- g) Start gjenvinningsutstyret og følg fabrikantens anvisninger.
- h) Ikke overfyll sylindrene (høyst 80 % væskefylling i volum).
- i) Ikke overstig sylindrens høyeste tillatte arbeidstrykk, ikke engang midlertidig.
- j) Når sylindrene er fylt på riktig måte og prosessen er fullført, skal sylindrene og utstyret raskt fjernes fra stedet og alle isoleringsventiler på utstyret stenges.
- k) Gjenvunnet kuldemedium må ikke fylles på et annet kjøleanlegg før det er blitt rensset og kontrollert.

- **Merking**

Utstyret skal merkes med informasjon om at det er tatt ut av drift og tømt for kuldemedium. Merkingen skal dateres og signeres. Påse at utstyret er merket med informasjon om at utstyret inneholder brannfarlig kuldemedium.

- **Tømming**

Når kuldemedium fjernes fra et system, enten pga. service eller for å tas ut av drift, anbefales det som god praksis at alt kuldemedium fjernes på en sikker måte. Sørg for at det kun brukes gjenvinningssylindre ment for kuldemedium til oppsamling av kuldemediet. Påse at det er tilstrekkelig antall sylindre tilgjengelig, slik at hele kuldemediummengden fra systemet får plass. Alle sylindre som brukes må være ment for nettopp oppsamling av kuldemedium og merket med det spesifikke kuldemediet de fylles med. Sylindrene skal være komplette med overtrykksventil og tilhørende stengeventiler i godt fungerende stand. Tomme oppsamlingssylindre evakueres og kjøles, hvis det er mulig, før oppsamlingen påbegynnes. Gjenvinningsutstyret skal være i god stand og ment til gjenvinning av brannfarlige kuldemedier. Anvisninger for bruken skal være tilgjengelig. Dessuten skal det være en kalibrert vekt i god stand tilgjengelig. Slangene skal være utstyrt med lekkasjefrie koplinger og i god stand. Kontroller at gjenvinningsutstyret er i god stand før det brukes og at det er vedlikeholdt på korrekt måte, samt at tilhørende el-komponenter er lukket for å hindre at kuldemedium antennes ved en eventuell lekkasje. Kontakt produsenten i tvilstilfeller. Det oppsamlede kuldemediet skal returneres til kuldemedieleverandøren i korrekt gjenvinningssylinder med relevant avfallshåndteringsinformasjon. Ikke bland kuldemedier i gjenvinningsenheter og fremfor alt ikke i sylindre. Dersom kompressorer eller kompressoroljer skal fjernes, må de tømmes til et akseptabelt nivå for å sikre at det ikke er noe brannfarlig kuldemedium igjen i smøremiddelet. Tømmingen må utføres før kompressoren returneres til leverandøren. For å fremskynde tømmingen er det bare tillatt å bruke elektrisk oppvarming av kompressorhuset. Olje skal tappes fra systemet på en sikker måte.

## MERKNAD OM FLUORERTE GASSER

- Fluorerte drivhusgasser finnes i hermetisk lukket utstyr. For spesifikk informasjon om gasstype, gassmengde og CO<sub>2</sub>-ekvivalent drivhusgass i tonn (på visse modeller), se relevant klistremerke på selve enheten.
- Installasjon, service, vedlikehold og reparasjon av enheten må utføres av behørig tekniker.
- Produktet må fjernes og gjenvinnes av behørig tekniker.

## FORBEREDELSE

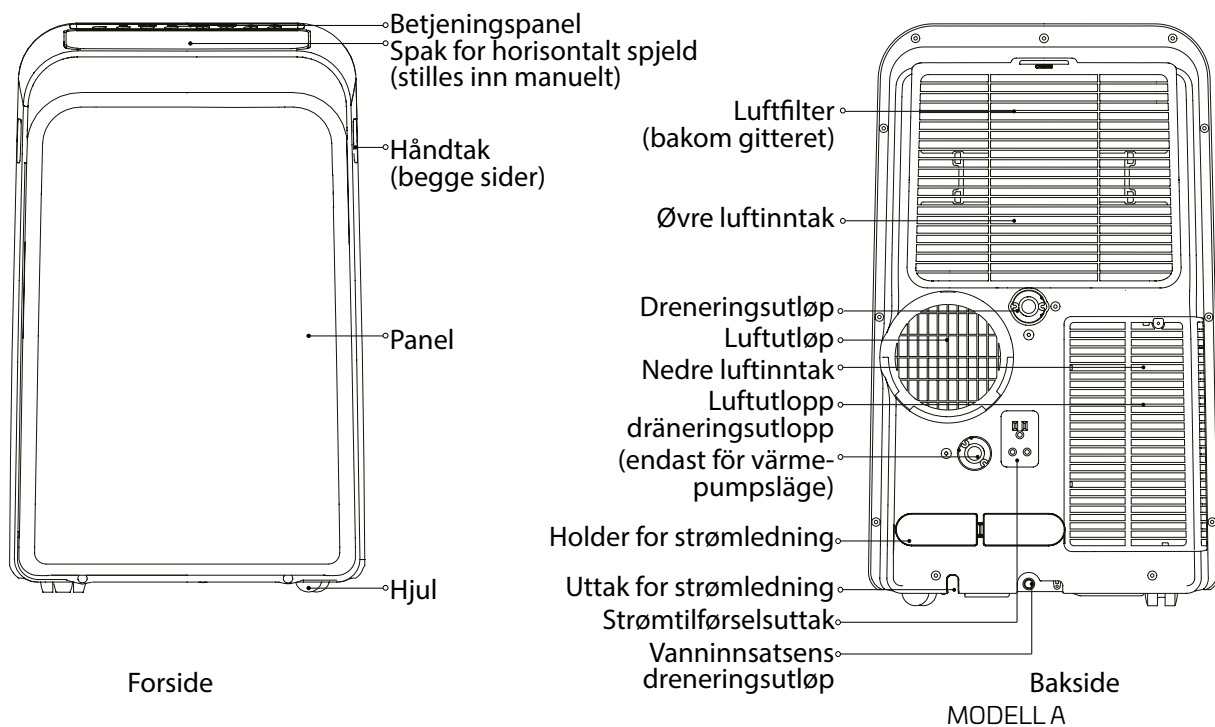

## INSTALLERING

Installasjonsstedet skal oppfylle følgende krav:

- Installer enheten på en plan og sklisikker overflate. Det anbefales at enheten settes på et underlag som tåler fukt.
- Enheten skal installeres nær en jordet stikkontakt, og det skal være mulig å komme til vanntrauets utløp (på enhetens bakside).
- Enheten skal plasseres minst 30 cm fra nærmeste vegg slik at korrekt luft sirkulasjon er sikret.
- IKKE tildekk enhetens inntak, utløp eller signalmottaker for fjernkontrollen. Enheten kan skades.
- Vær oppmerksom på at det dannes kondens ved kjøling. Dette er i normale tilfeller ikke noe problem. Ved eventuell flytting av enheten, påse at enheten ikke holdes på skrå, da dette kan føre til at det renner ut kondensvann. Eventuelt kondensvann som renner ut må tørkes opp.

**OBS!**

Alle bilder i denne bruksanvisningen er kun ment som illustrasjon. Din enhet kan se litt annerledes ut. Formene kan variere noe. Enheten kan styres med kun betjeningspanelet eller med fjernkontrollen. Se avsnittet «FJERNKONTROLL» for mer informasjon og anvisninger vedrørende bruken av fjernkontrollen.

**Nødvendig verktøy**







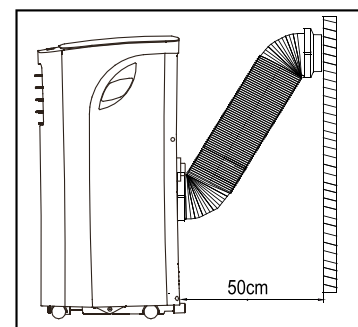
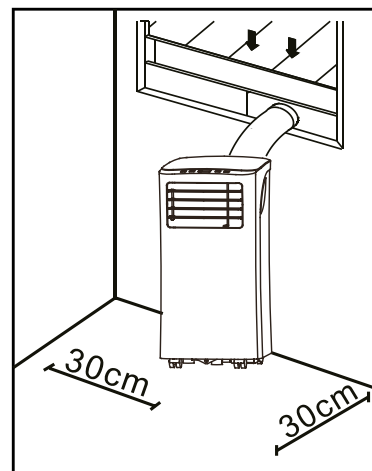



- Philips-skrutrekker i mellomstørrelse
- Målebånd eller linjal
- Kniv eller saks
- Sag (for tilpassing av vindusadapter til smale vinduer)

**Tilbehør**

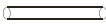
Mål opp vinduets størrelse og velg en passende justerbar vindusinnsats.

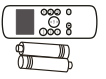

## Europa

Del	Beskrivelse	Antall	Del	Beskrivelse	Antall
	Adapter til enheten	1 stk.	 *	Skrue	1 stk.
	Utblåsingslange	1 stk.	 *	Sikkerhetsfeste og skruer	Sett med 1
 *	Adapter for vindusinnsats	1 stk.		Vannutløpslange	1 stk.
 *	Adapter A for veggutløp (kun for vegginstallasjon)	1 stk.		Fjernkontroll og batteri	Sett med 1
 *	Skrue og forankring (kun for vegginstallasjon)	1 stk.	 *	Vindusinnsats A	1 stk.
 *	Skrue og forankring (kun for vegginstallasjon)	Sett med 4			

**OBS! Detaljer med \* er tilleggsstyr. Mindre variasjoner i utformingen kan forekomme.**

## Monteringssett for vindu

## 1 – Forberedelse av utblåsingslange

Før utblåsingslangen inn i vindusadapteren og enhetens adapter. Slangen snepper automatisk i stilling med de elastiske adapterkoplingene.

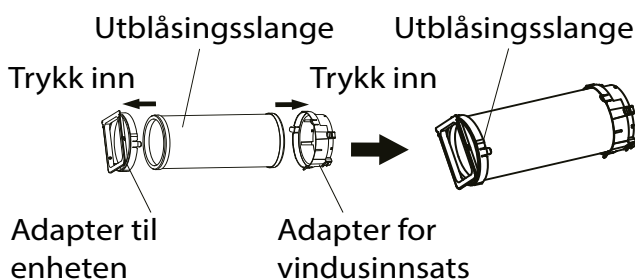

## 2 – Montering av utblåsingslange i enheten

Monter enhetens adapter for utblåsingslangen i den nedre sporet i enhetens luftutløp. Rett inn adapterens hake etter utsparingen i luftutløpets hull. Skyv deretter utblåsingslangen ned i pilens retning slik at den sitter ordentlig.

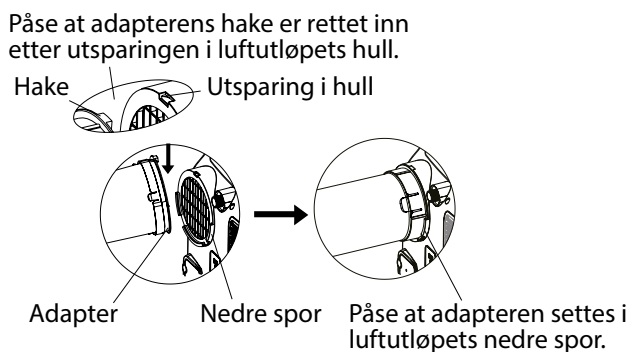

## 3 – Forberedelse av justerbar vindusinnsats

- Tilpass vindusinnsatsen til vinduets størrelse.
- Hvis vinduets lengde gjør at det må brukes to vindusinnsatser, brukes skruen til å feste vindusinnsatsene til hverandre når de er tilpasset til riktig lengde.
- Hvis vinduets lengde gjør at det må brukes to vindusinnsatser, brukes skruen til å feste vindusinnsatsene til hverandre når de er tilpasset til riktig lengde.

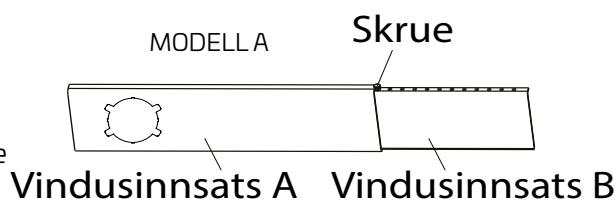

OBS! Når utblåsingsslangen og den justerbare vindusinnsatsen er forberedt, velger du en av følgende monteringsmetoder.

### Montering i sidehengt vindu eller skyvevindu (tillegg)

1. Kapp de selvklebende skumtetningene A og B til riktig lengde og sett dem fast på vinduskarmen og vindusrammen slik bildet viser.

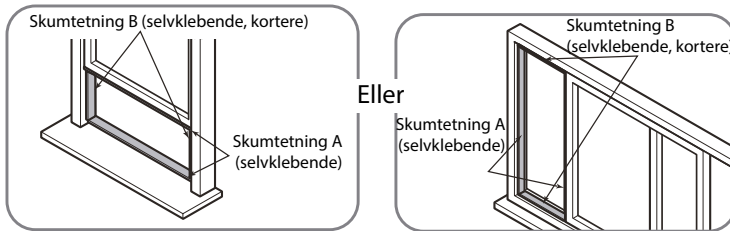

2. Sett inn vindusinnsatsen i vindusåpningen.

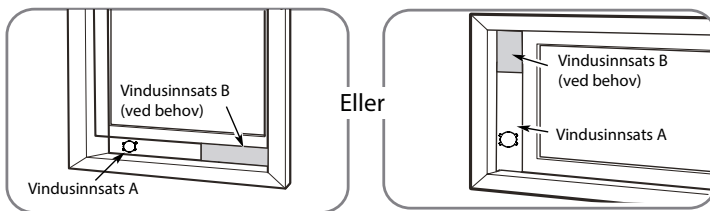

3. Kapp skumtetningen C (ikke selvklebende) slik at den passer til vindusbredden. Sett inn tetningen mellom glasset og vindusrammen slik at luft og insekter stenges ute.

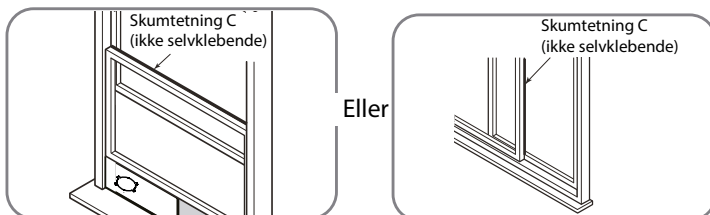

4. Monter om ønskelig sikkerhetsfestet med to skruer slik bildet viser.

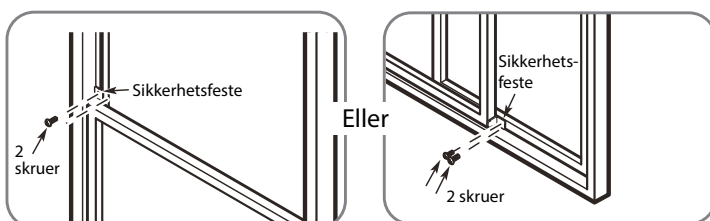

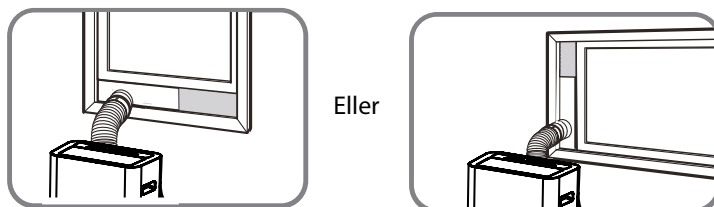

5. Sett inn vindusinnsatsens adapter i vindusinnsatsens hull.



MODELL A









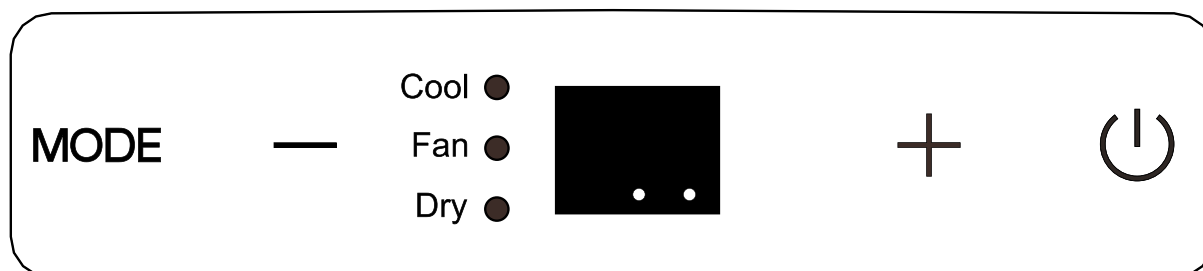









## BRUK AV ENHETEN

OBS! Betjeningspanelet kan se slik ut:

OBS! Visse modeller har  i stedet for °F. Visse modeller har  (indikator for trådløs) i stedet for • (strømindikator). Denne modellen har ikke WiFi.

OBS! Denne modellen har ikke funksjonene ION (ione), HEAT (varme) og trådløs funksjon.



	Varmemoduslampe		Indikator for høyt vifteturall		Indikator for FOLLOW ME
	Indikator for kjøledrift		Indikator for middels høyt vifteturall		Indikator for ionisering
	Indikator for viftedrift		Indikator for lavt vifteturall		Indikator for nattstilling
	Indikator for avfukting		Indikator for automatisk vifteturall (tillegg)		Grader Celsius
	Indikator for automatisk stilling		Indikator for filter		Grader Fahrenheit
	Indikator for trådløs funksjon		Strømsparingslampe		LED-skjerm

**SWING SWING-knapp (sving)**

Brukes for å aktivere den automatiske svingfunksjonen. Når denne funksjonen er aktivert, kan du stanse spjeldet i ønsket stilling ved å trykke på SWING-knappen.

**TIMER TIMER-knapp**

Brukes for å stille inn tid for automatisk start og tid for automatisk avslagning med pluss- og minusknappene. Indikatorene on og off (på og av) tennes når en tidsurfunksjon er valgt.

**MODE MODE-knapp (driftsstilling)**

Til valg av ønsket driftsstilling. Hver gang du trykker på knappen velges en driftsstilling i sekvensen AUTO, COOL (kjøling), og DRY (avfukting) og FAN (vifte). Denne modellen har ikke driftsstilling HEAT (varme). Den innstilte driftsstillingen indikeres med tilsvarende driftsstillingsindikator.

**Opp- (+) og ned- (-) knapper**

Brukes til å justere (øke/redusere) temperaturinnstillingene i steg à 1 °C (1 °F eller 2 °F) innenfor intervallet 17 °C (62 °F) til 30 °C (86 °F eller 88 °F) eller tidsurinnstillingen innenfor intervallet 0–24 timer.

OBS! Temperaturen kan vises i Fahrenheit eller Celsius. For å veksle mellom enhetene holder du opp- og ned-knappene inne samtidig i tre sekunder.

**FAN VIFTE**

Brukes til regulering av vifteturallet. Trykk på knappen for å velge vifteturaltall – lavt, middels, høyt eller auto. Det innstilte vifteturallet indikeres med tilsvarende vifteindikator. Alle vifteindikatorer slukkes når automatisk vifteturaltall nås. På visse modeller tennes alle vifteindikatorer når automatisk vifteturaltall velges (tillegg).  
OBS! Aktiver funksjonen ved å holde denne knappen inne i tre sekunder.

**SLEEP SLEEP-knapp**

Brukes til å aktivere natt-/eco-stilling.

**Strømbryter**

Slår enheten på/av.

**LED-skjerm**

Viser den innstilte temperaturen i °C eller °F samt autoinnstillingene for tidsur og luftfuktighet (gjelder kun modeller med fuktgiver). Viser også romtemperaturen i stilling DRY (avfukting) og FAN (vifte). Viser feilkoder og beskyttelseskoder:

- **E1** Feil på romtemperaturgiver.
- **E2**: Feil på fordampersens temperaturgiver.
- **E3**: Feil på kondensatorens temperaturgiver (på visse modeller).
- **E4**: Kommunikasjonsfeil med skjermen.
- **EC**: Kuldemedielekkasje er detektert (på visse modeller).
- **P1**: Vanntrauet er fullt. Kople til dreneringsslangen og tapp ut vannet. Hvis koden vises igjen, må enheten gjennomgå service.

Obs! Slå av enheten og kontroller med henblikk på blokkeringer om en av funksjonsfeilene over oppstår. Start enheten på nytt. Hvis funksjonsfeilen vedvarer, slår du av enheten og trekker støpselet ut av stikkontakten. Kontakt fabrikanten, dennes servicerepresentant eller annen behørig person for service.

**Montering av utblåsingsslange**

Utblåsingsslangen og adapteren må monteres eller fjernes, avhengig av hvordan enheten skal brukes. Når stilling COOL (kjøling) eller AUTO brukes, må utblåsingsslangen være montert. Når stilling FAN (vifte) eller DRY (avfukting) brukes, må utblåsingsslangen være fjernet.

## Bruksanvisning

### • Kjøledrift

1. Trykk på MODE-knappen til indikatoren for kjøledrift tennes.
2. Trykk på pluss- eller minusknappen for å stille inn ønsket romtemperatur. Temperaturen kan stilles inn i intervallet 17 °C–30 °C (62 °F–86 °F eller 88 °F).
3. Trykk på FAN-knappen for å velge vifteturtall.

### • Avfukting

1. Trykk på MODE-knappen til indikatoren for avfukting tennes.
2. I denne stillingen kan du ikke velge vifteturtall eller stille inn temperaturen. Viftemotoren arbeider med lavt turtall.
3. Hold vinduer og dører lukket for best mulig avfuktingseffekt.
4. Ikke sett slangen i vinduet.

### • Automatisk drift

1. Når du stiller inn luftvarmepumpen til automatisk drift, velger enheten automatisk kjøledrift, varmedrift (dersom modellen har varmedrift) eller drift med kun vifte, avhengig av den innstilte temperaturen og romtemperaturen.
2. Luftvarmepumpen holder automatisk romtemperaturen på den temperaturen du har stilt inn.
3. Vifteturtallet kan ikke stilles inn i automatisk stilling.  
OBS! I automatisk stilling lyser både indikatoren for automatisk stilling og indikatoren for den aktuelle driftsstillingen på visse modeller.

### • Viftedrift

1. Trykk på MODE-knappen til vifteindikatoren tennes.
2. Trykk på FAN-knappen for å velge vifteturtall. Temperaturen kan ikke stilles inn.
3. Ikke sett slangen i vinduet.

### • Drift med tidsur

1. Når enheten er i gang, aktiveres automatisk avslagning når du trykker på TIMER-knappen. Samtidig tennes tidsurindikatoren off (av). Trykk på pluss- eller ned-knappen for å stille inn ønsket tid. Trykk på TIMER-knappen igjen innen fem sekunder for å aktivere automatisk start. Timerindikatoren on (på) tennes. Trykk på opp- eller ned-knappen for å stille inn ønsket starttid.
2. Når enheten er slått av, aktiveres automatisk start når du trykker på TIMER-knappen. Trykk på TIMER-knappen igjen innen fem sekunder for å aktivere automatisk avslagning.
3. Trykk på opp- eller ned-knappen for å endre tiden i steg à 0,5 time opp til 10 timer og deretter i steg à 1 time opp til 24 timer. Tiden fram til start telles ned.
4. Systemet går automatisk tilbake til visning av foregående temperaturinnstilling hvis ingen knapp brukes innen fem sekunder.
5. Hvis enheten startes eller slås av eller hvis tidsurinnstillingen stilles på «0.0», oppheves den automatiske start/avslagning som er stilt inn med tidsuret.

### • Natt/eco-stilling

Trykk på denne knappen for å øke (kjøledrift) eller senke (varmedrift) den innstilte temperaturen med 1 °C (2 °F eller 1 °F) etter 30 minutter. Den innstilte temperaturen øker (kjøledrift) eller senkes (varmedrift) deretter med 1 °C (2 °F eller 1 °F) til etter ytterligere 30 minutter. Den nye temperaturen holdes i sju timer før den går tilbake til den opprinnelig innstilte temperaturen. Dermed avsluttes natt-/eco-stillingen, og enheten fortsetter å arbeide etter det opprinnelige programmet. OBS! Denne funksjonen kan ikke velges i driftsstilling FAN (vifte) eller DRY (avfukting).

### • Automatisk omstart (på visse modeller)

Hvis enheten slås uventet av på grunn av et strømbrydd, starter den automatisk på nytt med den seneste funksjonsinnstillingen når strømmen er tilbake.

- **Innstilling av luftstrømmens retning**

Spjeldet kan stilles inn automatisk. Automatisk innstilling av luftstrømmens retning:

1. Spjeldet åpnes helt når enheten startes.
2. Trykk på SWING-knappen på panelet eller fjernkontrollen for å aktivere den automatiske svingfunksjonen. Spjeldet svinger opp og ned automatisk.
3. Ikke juster spjeldet manuelt.

- **Vent tre minutter før driften gjenopptas**

Når enheten er stanset, kan den ikke startes igjen før det er gått tre minutter etter at den ble slått av. Denne funksjonen beskytter enheten. Driften starter automatisk etter tre minutter.

- **Energisparefunksjon (på visse modeller)**

Enheden aktiverer energisparefunksjonen automatisk når omgivelsestemperaturen er lavere enn den innstilte temperaturen. Kompressoren og viftemotoren slås av. Enheden deaktiverer energisparefunksjonen automatisk når omgivelsestemperaturen er høyere enn den innstilte temperaturen. Kompressoren og/eller viftemotoren starter. OBS! Hvis enheten din har en indikator for strømsparingsfunksjon, tennes indikatoren når denne funksjonen aktiveres.

## Tømming av va

- Før enheten brukes i avfuktingsstilling må dreneringspluggen på enhetens bakside fjernes. Monter en dreneringstilkopling (5/8" universell med innvendig gjenge) med en 3/4" slange (anskaffes lokalt). For modeller uten dreneringstilkopling settes dreneringsslangen fast direkte i hullet. Plasser slangens åpne ende direkte over avløpet i hullet.

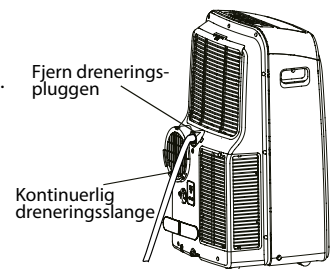

MODELL A

- I varmepumpestilling må den nedre dreneringspluggen på enhetens bakside fjernes. Monter en dreneringstilkopling nr. 11 (5/8" universell med innvendig gjenge) med en 3/4" slange (anskaffes lokalt). For modeller uten dreneringstilkopling settes dreneringsslangen fast direkte i hullet. Plasser slangeadapterens åpne ende direkte over avløpet i gulvet. **OBS!** Påse at slangen sitter ordentlig slik at den ikke lekker. Rett slangen mot avløpet og påse at vanngjennomstrømmingen ikke hindres av knekk på slangen. Plasser slangeenden i avløpet og påse at slangen er vinklet nedover slik at vannet renner fritt. (Se bildene med ) Påse at slangen ikke peker oppover. (Se bildene med ) Hvis du ikke bruker den kontinuerlige dreneringsslangen, må du påse at dreneringspluggen og vrideren er ordentlig montert slik at det ikke oppstår lekkasje.

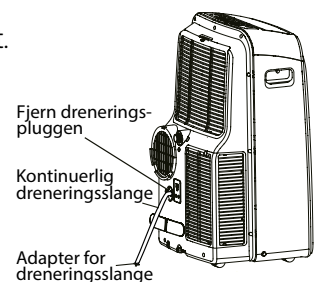

MODELL A

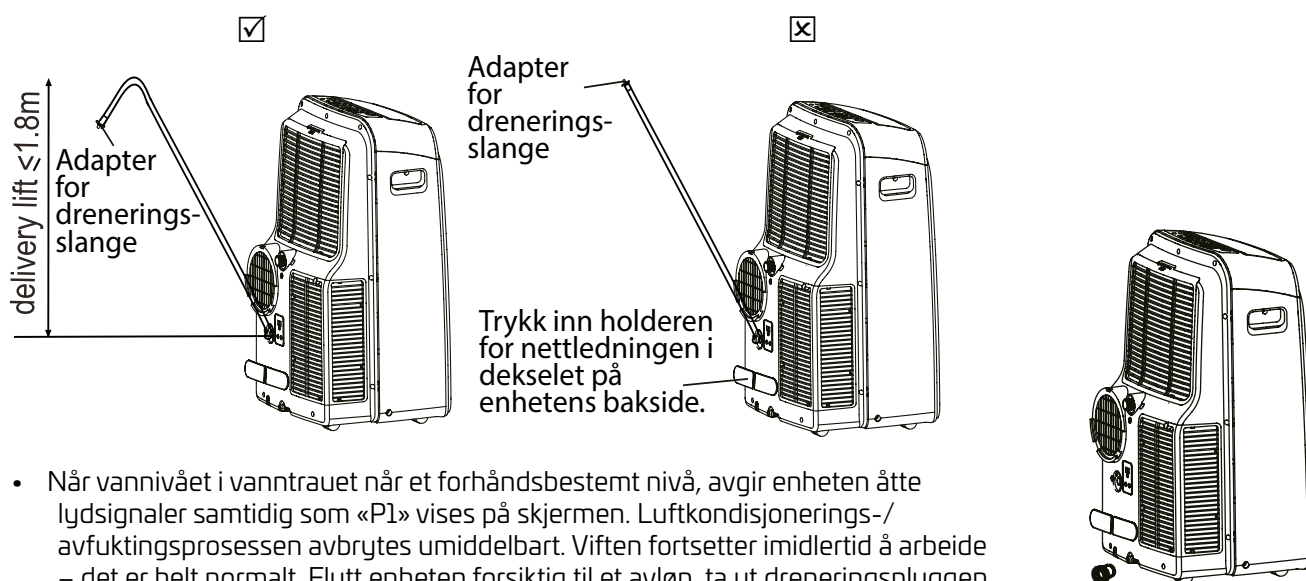

- Når vannivået i vanntrauet når et forhåndsbestemt nivå, avgir enheten åtte lydsignaler samtidig som «P1» vises på skjermen. Luftkondisjonerings-/avfuktingsprosessen avbrytes umiddelbart. Viften fortsetter imidlertid å arbeide – det er helt normalt. Flytt enheten forsiktig til et avløp, ta ut dreneringspluggen i bunnen og la vannet renne ut. Sett tilbake dreneringspluggen i bunnen og start enheten på nytt til symbolet «P1» forsvinner. Hvis koden vises igjen, må du tilkalle service. OBS! Sett dreneringspluggen ordentlig fast i bunnen før enheten startes, slik at det ikke lekker ut noe vann.

## VEDLIKEHOLD



### ADVARSEL!

- Trekk alltid støpselet ut av stikkontakten før enheten rengjøres eller vedlikeholdes.
- IKKE bruk brannfarlige væsker eller kjemikalier for å rengjøre enheten.
- IKKE vask enheten under rennende vann. Det medfører støtfare.
- IKKE bruk enheten dersom ledningen er blitt skadd under rengjøringen. En skadd ledning må byttes med



### FORSIKTIG

ny ledning fra produsenten.

- IKKE bruk enheten uten filter. Smuss og lo tetter igjen enheten og kan skade den.

#### Vedlikeholdsråd

- For best mulig yteevne bør luftfilteret rengjøres annenhver uke.
- Vanntrauet skal tømmes umiddelbart etter en P1-feil og før oppbevaring for å forebygge mugg.
- I husholdninger der det er husdyr må gitteret tørkes regelmessig for å hindre at luftgjennomstrømmingen hindres av dyrehår.

#### Rengjøring av enheten

Rengjør enheten med fuktig klut som ikke loer og mildt rengjøringsmiddel. Tørk av enheten med en tørr klut som ikke loer. **SETT VEKK ENHETEN NÅR DEN IKKE BRUKES.**

- Tøm enhetens vanntrau ifølge anvisningene i neste avsnitt.
- Tørk enheten ved å la den være i gang i viftestilling (Fan) i tolv timer i et varmt rom. Dette hindrer muggdannelse.
- Slå av enheten og trekk ut støpselet av stikkontakten.
- Rengjør luftfiltrene ifølge anvisningene i forrige avsnitt. Sett tilbake det rene og tørre filteret før enheten settes bort til oppbevaring.
- Ta ut batteriene av fjernkontrollen.
- Oppbevar enheten på et svalt og mørkt sted. Hvis enheten utsettes for direkte sollys eller ekstrem varme, kan dens levetid forkortes.
- OBS! Dekselet og fronten kan støvtørres med en oljefri klut eller vaskes med en klut som er fuktet med en oppløsning av varmt vann og oppvaskmiddel. Skyll ordentlig og tørk av. Bruk aldri aggressive vaskemidler, voks eller polish på dekselets forside. Vri ut overflødig vann fra kluten før du tørker rundt kontrollene. For mye vann i eller rundt kontrollene kan skade enheten.

#### Rengjøring av luftfilter

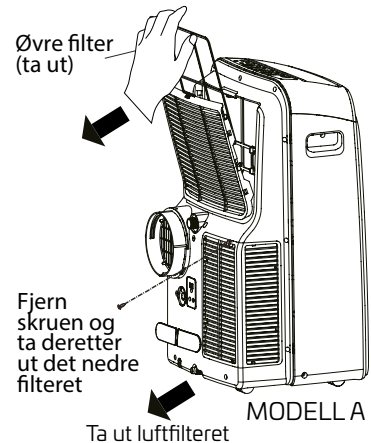

# FEILSØKING

Kontroller enheten ifølge skjemaet under før du tilkaller service:

PROBLEM	MULIG ÅRSAK	FEILSØKING
Enheden starter ikke når du trykker på strømbryteren	Feilkode P1.	Vanntrauet er fullt. Slå av enheten, tøm vanntrauet for vann og start enheten på nytt.
	I stilling Cool (kjøling): Romtemperaturen er lavere enn den innstilte temperaturen.	Still inn temperaturen på nytt.
Ineffektiv kjøling	Luftfilteret er blokkert av støv eller dyrehår.	Slå av enheten og rengjør filteret iht. anvisningene.
	Utblåsingsslangen er blokkert eller ikke tilkople.	Slå av enheten, kople fra slangen, kontroller med henblikk på blokkeringer og sett tilbake slangen igjen.
	Temperaturen er stilt for høyt.	Senk den innstilte temperaturen.
	Vinduer og dører i rommet er åpne.	Påse at alle vinduer og dører er lukket.
	Rommets flate er for stor.	Kontroller rommet som skal avkjøles.
	Det er varmekilder i rommet.	Fjern om mulig varmekildene.
Enheden støyer og vibrerer unormalt mye	Underlaget er ikke vannrett.	Plasser enheten på et jevnt og vannrett underlag.
	Luftfilteret er blokkert av støv eller dyrehår.	Slå av enheten og rengjør filteret iht. anvisningene.
Enheden avgir en gurglende lyd	Lyden kommer fra kuldemediumstrømmen inne i enheten.	Det er helt normalt.

## HENVISNINGER VEDRØRENDE KONSTRUKSJON OG SAMSVAR

### Henviing vedrørende konstruksjon

Produsenten forbeholder seg retten til å foreta endringer i konstruksjon og spesifikasjoner uten forvarsel. Henvend deg til forhandleren eller produsenten for nærmere informasjon. Oppdateringer av bruksanvisningen legges ut på [canvac.se](http://canvac.se). Besøk nettstedet for informasjon om den seneste versjonen.

### Informasjon om energiklassifisering

Energiklassifiseringen for denne enheten baseres på en installasjon uten forlenget slange og uten adapter for vindusinnsetts eller adapter A for veggutløp (iflg. installasjonsavsnittet i denne bruksanvisningen).

DRIFTSSTILLING	TEMPERATUROMRÅDE
COOL (kjøling)	17–35 °C (62–95 °F)
DRY (avfukting)	13–35 °C (55–95 °F)

### Enhets temperaturområde

OBS! For overensstemmelse med EN 61000-3-11 kan produktet CPA5121V kun være tilkopleet strømtilførsel med systemimpedansen:  $|Z_{\text{sys}}| = 0,362$  ohm eller mindre. Før produktet koples til et offentlig strømnnett, kontakt din lokale strømleverandør for å sikre at strømnettet oppfyller ovennevnte krav.

# FJERNKJONTROLL

<b>MERKESPENNING</b>	3,0 V (To tørrbatterier R03/LR03)
<b>MAKS. AVSTAND FOR SIGNAL</b>	8 m
<b>MILJØ</b>	-5 °C–60 °C (23 °F–140 °F)

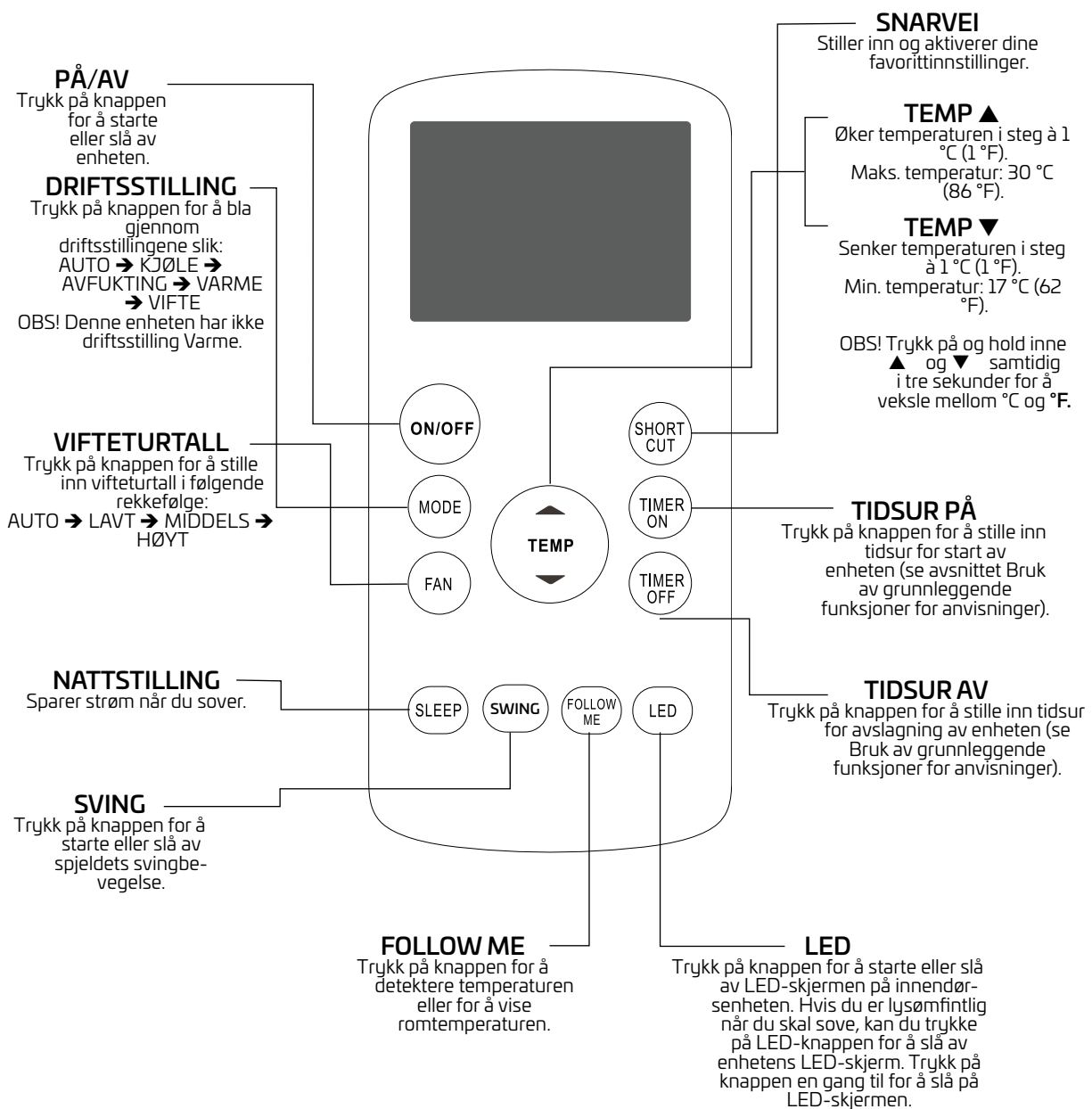

## Funksjonsknapper

Gjør deg kjent med knappene på fjernkontrollen før du begynner å bruke din nye luftvarmepumpe. Her følger en kort presentasjon av fjernkontrollen. Anvisninger om hvordan du bruker luftvarmepumpen er å finne i avsnittet **Bruk av grunnleggende funksjoner** i denne bruksanvisningen.

# BRUK AV FJERNKONTROLLEN

## ER DU USIKKER PÅ FUNKSJONENE?

Se avsnittene «Bruk av grunnleggende funksjoner» og «**Bruk av avanserte funksjoner**» i denne bruksanvisningen for detaljerte beskrivelser av hvordan du bruker luftvarmepumpen.

## Spesiell merknad

- Utformingen av knappene på din enhet kan avvike noe fra eksemplene som vises i denne bruksanvisningen.
- Hvis den knappefunksjonen du vil bruke på fjernkontrollen ikke er installert på enheten, skjer det ikke noe hvis du ikke trykker på knappen.
- Hvis det er avvik mellom illustrasjonen av fjernkontrollen og bruksanvisningen, er det bruksanvisningen som gjelder.

## TIPS TIL BRUK AV FJERNKONTROLLEN

- Fjernkontrollens rekkevidde er maks. 8 meter fra enheten.
- Det høres et pip fra enheten når fjernkontrollens signal mottas.
- Gardiner, andre materialer og direkte sollys kan forstyrre fjernkontrollens signalmottaker.
- Ta ut batteriene dersom fjernkontrollen ikke skal brukes på minst to måneder.

## Isetting og bytte av batterier

Luftvarmepumpen leveres med to AAA-batterier. Sett batteriene i fjernkontrollen før enheten brukes.

1. Åpne batterirommet ved å trekke av batteriluken på fjernkontrollens bakside.
2. Sett batteriene i batterirommet med polene vendt riktig vei ifølge symbolene +/- inne i batterirommet.
3. Sett tilbake batteriluken.

## BATTERIMERKNADER



Følg anvisningene under for å oppnå optimal yteevne for produktet:

- Ikke bland nye og gamle batterier eller ulike typer batterier.
- Ta ut batteriene av fjernkontrollen hvis du ikke skal bruke enheten på minst to måneder.

## AVFALLSHÅNDTERING AV BATTERIER



Batterier skal ikke kastes i restavfallet. Se lokale bestemmelser vedrørende avfallshåndtering av batterier.

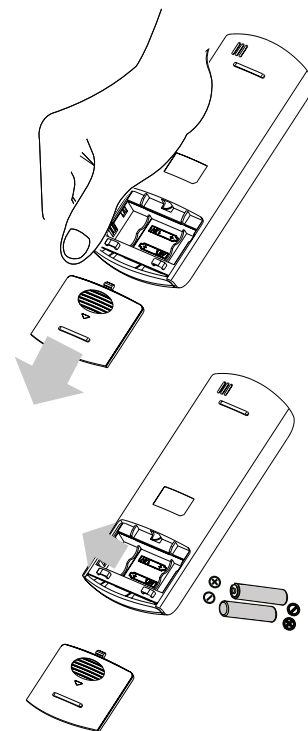

# INDIKATORER PÅ FJERNKONTROLLENS LED-SKJERM

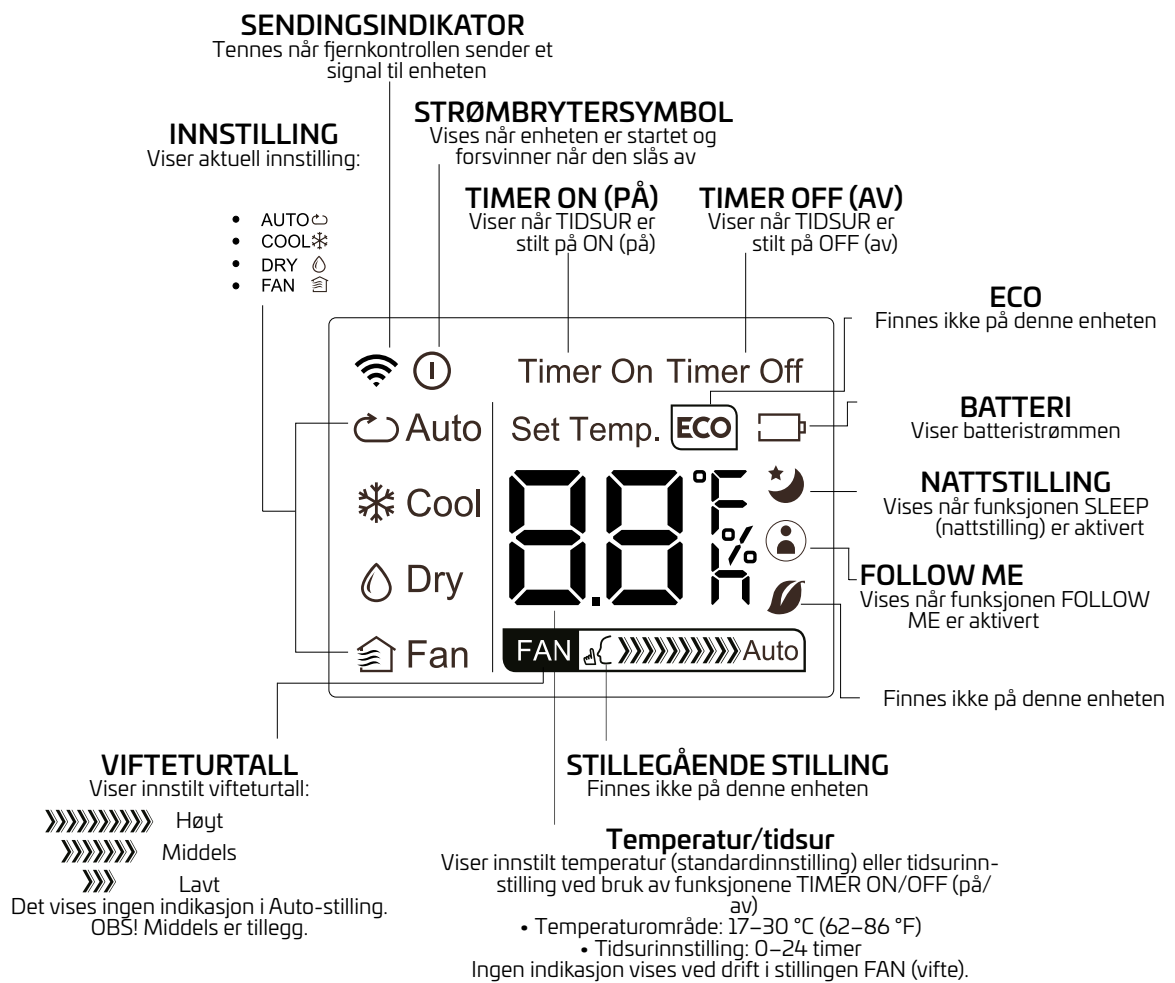

# BRUK AV GRUNNLEGGENDE FUNKSJONER

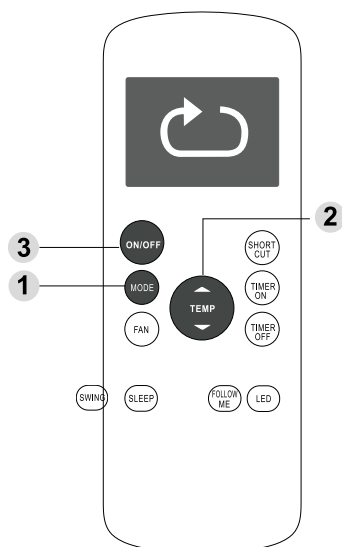

## INNSTILLING AV TEMPERATUR

Enhetenes temperaturområde for drift er 17–30 °C (62–86 °F). Du kan øke eller redusere den innstilte temperaturen i steg à 1 °C (1 °F).

### Automatisk drift

I stillingen **AUTO** velger enheten automatisk stilling COOL (kjøling), FAN (vifte) eller DRY (avfukting) avhengig av hvilken temperatur som er innstilt.

1. Trykk på **MODE**-knappen for å velge stilling **AUTO**.
2. Still inn ønsket temperatur med en av knappene **TEMP ▲** eller **TEMP ▼**.
3. Trykk på **strømbryteren** for å starte enheten.

**OBS!** **FAN** (vifteturttall) kan ikke stilles inn i stilling **AUTO**.

## Kjøledrift

1. Trykk på **MODE**-knappen for å velge **COOL** (kjøling).
2. Still inn ønsket temperatur med en av knappene **TEMP ▲** eller **TEMP ▼**.
3. Trykk på **FAN**-knappen for å velge vifteturttall: Auto, lavt, middels eller høyt.
4. Trykk på **strømbryteren** for å starte enheten.

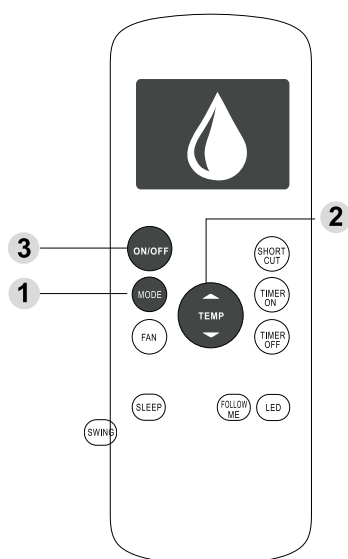
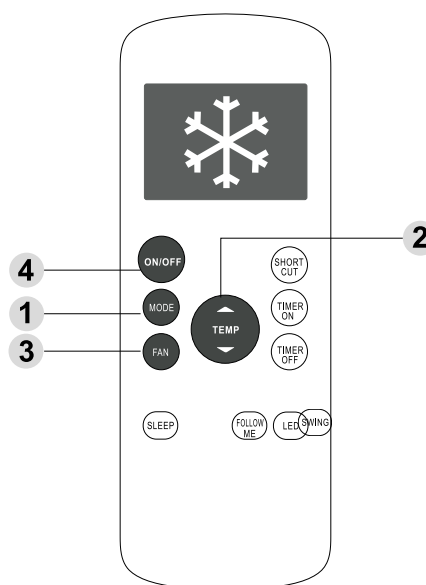

## Avfukting

1. Trykk på **MODE**-knappen for å velge stilling **DRY** (avfukting).
2. Still inn ønsket temperatur med en av knappene **TEMP ▲** eller **TEMP ▼**.
3. Trykk på **strømbryteren** for å starte enheten.

**OBS!** **FAN** (vifteturttall) kan ikke stilles inn i stilling **DRY** (avfukting).

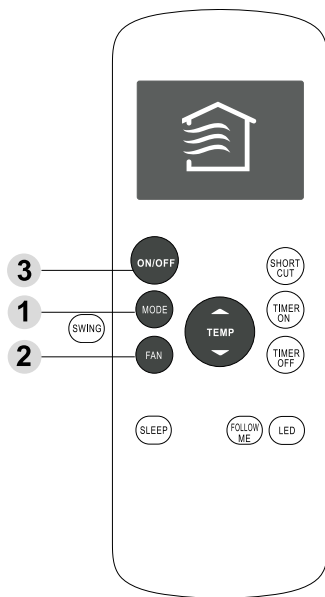

### Viftedrift

1. Trykk på **MODE**-knappen for å velge stilling **FAN** (vifte).
2. Trykk på **FAN**-knappen for å velge vifteturall: Auto, lavt, middels eller høyt.
3. Trykk på **strømbryteren** for å starte enheten.

**OBS!** Temperaturen kan ikke stilles inn i stilling **FAN** (vifte). Derfor vises ikke temperaturen på fjernkontrollens LED-skjerm.

## INNSTILLING AV TIDSURFUNKSJONER

Luftvarmepumpen har to tidsurfunksjoner:

- **TIMER ON:** Brukes for å stille inn tiden før enheten skal startes automatisk.
- **TIMER OFF:** Brukes for å stille inn tiden før enheten skal slås av automatisk.

### Funksjonen TIMER ON (på)

Med funksjonen **TIMER ON** kan du stille inn en tid, hvoretter enheten skal startes automatisk (for eksempel når du kommer hjem fra arbeidet).

1. Trykk på knappen **TIMER ON**. Som standard vises den sist innstilte tidsperioden og «h» (som indikerer timer) på skjermen.  
**Obs!** Tallene viser antall timer etter aktuelt klokkeslett du vil at enheten skal startes. Eksempel: Still **TIMER ON** på 2 timer («2.0h» vises på skjermen og enheten startes etter 2 timer).
2. Trykk på knappen **TIMER ON** gjentatte ganger for å stille tidspunktet da enheten skal startes.
3. Vent to sekunder til funksjonen **TIMER ON** aktiveres. Deretter går skjermen på fjernkontrollen tilbake til å vise temperatur.

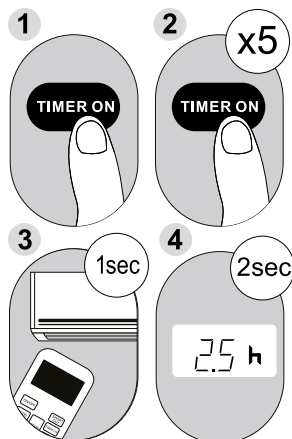

**Eksempel:** Innstilling for start av enheten etter 2,5 time.

### Funksjonen TIMER OFF (av)

Funksjonen **TIMER OFF** brukes for å stille inn tiden hvorefter enheten skal slås av automatisk (for eksempel når du våkner).

1. Trykk på knappen **TIMER OFF**. Som standard vises den sist innstilte tidsperioden og «h» (som indikerer timer) på skjermen.

**Obs!** Tallene viser antall timer etter aktuelt klokkeslett du vil at enheten skal slås av. Eksempel: Still **TIMER OFF** på 2 timer («2.0h» vises på skjermen og enheten slås av etter 2 timer).

2. Trykk på knappen **TIMER OFF** gjentatte ganger for å stille tidspunktet da enheten skal slås av.
3. Vent to sekunder til funksjonen **TIMER OFF** aktiveres. Deretter går skjermen på fjernkontrollen tilbake til å vise temperatur.

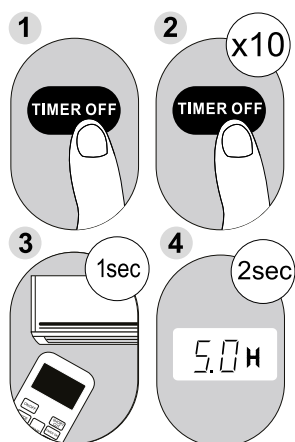

**Eksempel:** Innstilling for avslagning av enheten etter 5 timer.

### Stille inn TIMER ON (på) og TIMER OFF (av) samtidig

Tidsperioden du stiller inn for begge funksjonene er timer etter aktuelt klokkeslett. Eksempel: Aktuell tid er 13.00 og du vil at enheten skal startes automatisk klokken 19.00. Du vil at den skal være i gang i 2 timer og deretter slås av automatisk klokken 21.00.

Gjør slik:

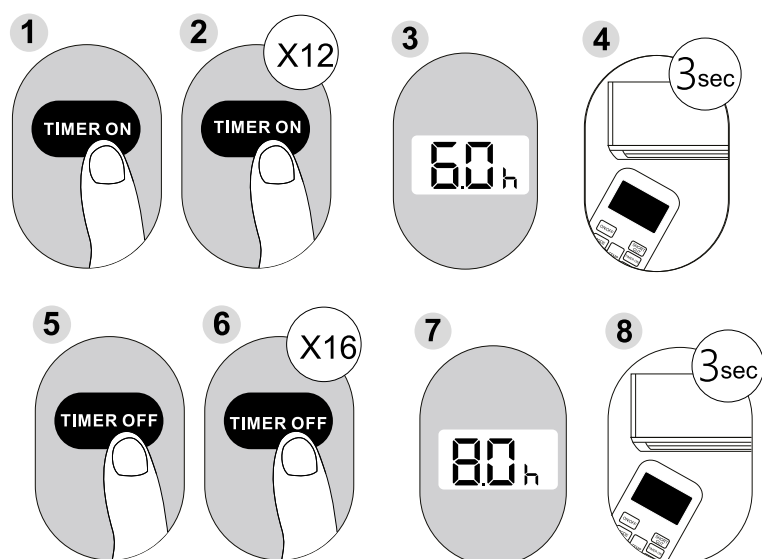

**Eksempel:** Still inn enheten slik at den startes etter 6 timer, arbeider i 2 timer og deretter slås av (se bildet under).

**OBS!** Hvert trykk ved innstilling av **TIMER ON** eller **TIMER OFF** øker tiden med 30 minutter (inntil 10 timer). Tiden øker i steg à en time mellom 10 og 24 timer. Tidsuret tilbakestilles etter 24 timer. Du kan slå av begge funksjonene ved å stille tidsuret på «0.0h».

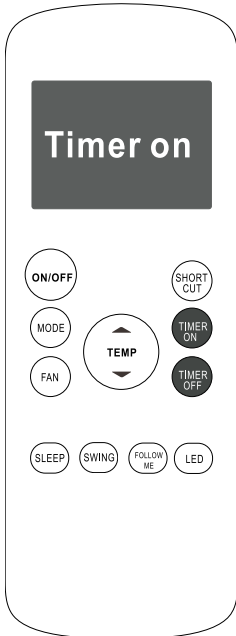

Fortsett å trykke på **TIMER ON** eller **TIMER OFF** til ønsket tid er nådd.

#### SKJERMEN PÅ FJERNKONTROLLEN



Tidsuret er innstilt til å starte enheten 6 timer fra aktuelt klokkeslett.



Tidsuret er innstilt til å slå av enheten 8 timer fra aktuelt klokkeslett.

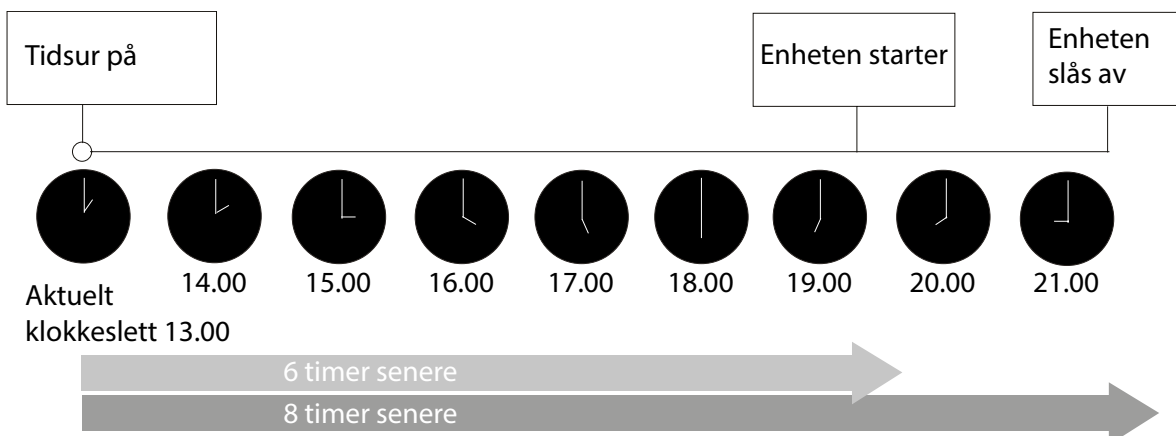

# BRUK AV AVANSERTE FUNKSJONER

## Funksjonen SLEEP (nattstilling)

Funksjonen SLEEP (nattstilling) brukes for å redusere energiforbruket når du sover (når du ikke trenger samme temperaturinnstillinger for komforten).

**OBS!** Funksjonen SLEEP (nattstilling) kan ikke aktiveres i stilling FAN (vifte) eller DRY (avfukting).

## Funksjonen SWING (sving)

Brukes til å starte og stanse spjeldets bevegelse og stille inn luftstrømmens ønskede retning opp/ned. Spjeldets vinkel endres seks grader med hvert knappetrykk (en del modeller har ikke denne funksjonen). Spjeldets automatiske svingfunksjon aktiveres når du holder denne knappen inne i mer enn to sekunder.

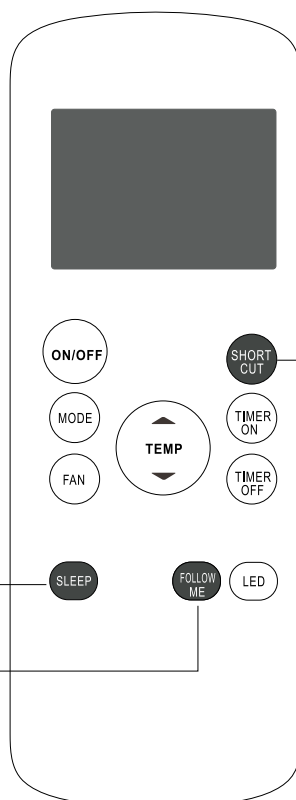

## Funksjonen SHORTCUT (snarvei)

- Brukes for å tilbakestille aktuelle innstillinger eller for å gå tilbake til foregående innstillinger.
- Trykk på denne knappen når fjernkontrollen er aktivert. Systemet går automatisk tilbake til foregående innstillinger for driftstilling, temperaturinnstilling, vifteturttall og nattstilling (dersom funksjonen er aktivert).
- Hvis du holder denne knappen inne i mer enn to sekunder, tilbakestiller systemet automatisk de aktuelle innstillingene for driftstilling, temperaturinnstilling, vifteturttall og nattstilling (dersom funksjonen er aktivert).

## FOLLOW ME

Med funksjonen FOLLOW ME kan fjernkontrollen måle temperaturen på dens aktuelle sted. I stilling AUTO eller COOL (kjøling) kan luftvarmepumpen optimere temperaturen akkurat der du befinner deg og sikre maksimal komfort ved å måle omgivelsestemperaturen ved fjernkontrollen (i stedet for ved selve innendørsenheten).

1. Trykk på knappen **FOLLOW ME** for å aktivere denne funksjonen. Fjernkontrollen sender et temperatursignal til enheten hvert tredje minutt.
2. Trykk på knappen **FOLLOW ME** en gang til for å deaktivere funksjonen.

**OBS!**

- Knappenes utforming baseres på en typisk modellutførelse og kan være noe annerledes på din modell. Det er utformingen av knappene på din modell som gjelder.
- Alle funksjoner som beskrives her aktiveres av enheten. Hvis en funksjon ikke er installert på enheten, skjer det ikke noe når du trykker på tilhørende knapp på fjernkontrollen.
- Hvis det er avvik mellom illustrasjonen av fjernkontrollen og bruksanvisningen, er det bruksanvisningen som gjelder.
- Enheten skal samsvare med lokale og nasjonale bestemmelser. Dette produktet kan brukes på to vilkår: (1) Denne enheten må ikke forårsake skadelig forstyrrelse og (2) den må tåle eventuelle forstyrrelser, inklusive forstyrrelser som forårsaker uønsket drift.
- Dette utstyret er testet og samsvarer med gjeldende grenser for elektromagnetisk stråling. Disse krav er ment å gi rimelig beskyttelse mot skadelige forstyrrelser når utstyret brukes i boligmiljø. Dette utstyret lager, bruker og kan utstråle radiofrekvent energi og kan forårsake alvorlige forstyrrelser for radiokommunikasjon hvis det ikke installeres og brukes i henhold til anvisningene. Det er imidlertid ingen garanti for at det ikke forekommer forstyrrelser ved en bestemt installasjon. Hvis utstyret forårsaker skadelige forstyrrelser av radio- eller TV-mottakingen (noe som kan fastslås ved at man slår utstyret av og på), bør brukeren forsøke å fjerne forstyrrelsene ved å treffe ett eller flere av følgende tiltak:
  - Rett inn eller flytt mottakerantennen.
  - Øk avstanden mellom utstyr og mottaker.
  - Kople utstyret til en stikkontakt på en annen kurs enn den mottakeren er koplet til.
  - Kontakt din forhandler eller en erfaren radio/TV-tekniker for å få hjelp. Endringer eller modifikasjoner som ikke er godkjent av den part som er ansvarlig for samsvarserklæring kan føre til at brukeren opphever sin rett til å bruke utstyret.

## EUROPEISKE RETNINGSLINJER FOR AVFALLSHÅNDTERING

Følgende retningslinjer må følges når denne luftvarmepumpen brukes i europeiske land:

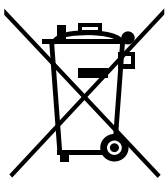

**AVFALLSHÅNDTERING:** Produktet skal ikke kasseres som usortert kommunalt avfall. Lever produktet til et innsamlingssted for WEEE-gjenvinning. Dermed sparer vi ressurser og beskytter miljøet. Kontakt din forhandler eller lokal myndighet for nærmere informasjon.

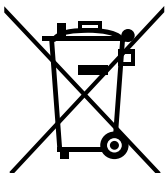

Kuldemedier må tappes av og avfallshåndteres av behørig spesialist i henhold til nasjonale og lokale bestemmelser før produktet kasseres.

Avfallshåndter batterier på en miljøvennlig måte. Ikke kast batterier i restavfallet. Bruk de lokale gjenvinnings- og innsamlingsssystemet eller kontakt forhandleren du kjøpte produktet av.



# TILLYKKE MED DIT NYE CANVAC-AIRCONDITIONANLÆG!

## Indhold

### BÆRBAR AC

Sikkerhedsforskrifter.....	95
Forsigtighed.....	97
Advarsler (kun når kølemiddel R290 anvendes).....	99
Forberedelser.....	104
Installation.....	105
Brug.....	108
Vedligeholdelse.....	112
Fejlfinding.....	113
Henvisninger vedrørende konstruktion og overensstemmelse.....	113

### FJERNBETJENING

Specifikationer for fjernbetjening.....	114
Funktionsknapper.....	115
Brug af fjernbetjeningen.....	115
Indikatorer på fjernbetjeningens LED-skærm.....	116
Brug af de grundlæggende funktioner.....	117
Indstilling af timerfunktioner.....	118
Brug af avancerede funktioner.....	121

### AFFALDSHÅNDTERING

Europæiske retningslinjer for affaldshåndtering.....	122
--	-----

## Læs denne brugsanvisning

Denne brugsanvisning indeholder mange værdifulde råd om korrekt brug og vedligeholdelse af dit airconditionanlæg. Nogle få forebyggende vedligeholdelsesforanstaltninger fra din side kan spare tid og penge i løbet af airconditionanlæggets levetid. I afsnittet om fejlfinding finder du mange svar på almindelige problemer. Hvis du begynder med at kigge i fejlfindingstabellen, behøver du muligvis slet ikke at tilkalde service.

# SIKKERHEDSFORSKRIFTER

Undgå personskade eller tingskade ved at følge disse anvisninger. Funktionsejl, der skyldes manglende overholdelse af instruktionerne, kan medføre person- eller tingskade.



Hvis anvisningerne ikke følges, kan det resultere i død eller alvorlig personskade.



## ADVARSEL!

- Airconditionanlægget skal installeres som beskrevet i installationsvejledningen. Forkert installation kan forårsage vandlækage, elektrisk stød eller brand.
- Brug kun medfølgende tilbehør og dele og det angivne værktøj, når du installerer airconditionanlægget. Hvis der anvendes andre dele end standarddele, kan det forårsage vandlækage, elektrisk stød, brand og person- eller tingskader.
- Kontrollér, at den stikkontakt, du bruger, er jordet og har den rigtige spænding. Netledningen leveres med et stik med tre ben og jordforbindelse for at forhindre elektrisk stød. Oplysninger om spændingen er angivet på enhedens typeskilt.
- Enheden skal tilsluttes til en korrekt jordet stikkontakt. Hvis den stikkontakt, du vil bruge, ikke er korrekt jordet og heller ikke er beskyttet af en forsinket sikring eller afbryder (hvilken sikring eller afbryder der kræves, afhænger af enhedens maksimale strømstyrke, hvilket er angivet på enhedens typeskilt), skal du lade en autoriseret elinstallatør installere den korrekte type stikkontakt.
- Placer enheden på et plant og stabilt underlag. Ellers kan det medføre skader eller høj støj og vibrationer.
- Sørg for, at enheden fungerer korrekt, og forebyg sikkerhedsrisici ved at holde enheden fri for hindringer.
- Længden på netledningen må IKKE ændres, og der må IKKE bruges forlængerledning til at tilslutte enheden.
- Brug IKKE enhedens stikkontakt til andet elektrisk udstyr. Forkert strømforsyning kan medføre brand eller elektrisk stød.

**ADVARSEL!**

- Brug IKKE airconditionanlægget i vådrum, f.eks. badeværelser eller vaskerum. Hvis enheden udsættes for meget vand, kan resultatet blive kortslutning i de elektriske komponenter.
- Installer IKKE enheden på et sted, hvor den kommer i kontakt med brandfarlig gas. Det kan medføre brand.
- Enheden har hjul, som gør den nemmere at flytte. Undgå at rulle hen over genstande eller bruge hjulene på tykke tæpper. Enheden kan vælte.
- Anvend IKKE en enhed, der er faldet eller er blevet beskadiget.
- En enhed med ekstra elvarmer skal placeres mindst en meter fra letantændeligt materiale.
- Rør ikke enheden med våde eller fugtige hænder, eller når du er barfodet.
- Hvis airconditionanlægget vælter under brug, skal du slukke for enheden og straks tage stikket ud af stikkontakten. Kontroller, om enheden har fået synlige skader. Hvis du har mistanke om, at enheden er beskadiget, skal du kontakte en tekniker eller vores kundeservice for at få hjælp.
- Under tordenvejr skal du tage enheden ud af strømforsyningen, så den ikke beskadiges af lynnedslag.
- Brug airconditionanlægget på en sådan måde, at det er beskyttet mod fugt i form af kondens, stænk og lignende. Undgå at opstille eller opbevare airconditionanlægget på et sted, hvor det kan falde eller blive skubbet ned i vand eller anden væske. Hvis dette skulle ske, skal du straks tage stikket ud af stikkontakten.
- Al ledningsføring skal udføres helt i henhold til ledningsdiagrammet på indersiden af enheden.
- Enhedens printkort (PCB) er forsynet med en sikring til overstrømsbeskyttelse. Specifikationerne for sikringen er trykt på printkortet, for eksempel: T 3.15A/250V osv.



## FORSIGTIGHED

- Denne enhed må kun bruges af børn fra 8 år og derover og af personer med nedsatte fysiske eller mentale evner eller manglende erfaring og/eller viden, hvis de er under opsyn eller instrueres i sikker brug af enheden og de farer, der kan være forbundet med det. Børn må ikke lege med enheden. Børn må ikke rengøre eller vedligeholde airconditionanlægget uden tilsyn.
- Børn samt personer med nedsatte fysiske evner, nedsat hørelse/syn, nedsatte mentale evner, eller som mangler erfaring, må kun benytte denne enhed under opsyn, eller hvis de instrueres i en sikker måde at bruge enheden på af en person der har ansvar for deres sikkerhed.
- Du skal sikre dig at børn ikke leger med enheden. Børn skal holdes under konstant opsyn omkring enheden.
- Hvis netledningen er beskadiget, skal den udskiftes af producenten, dennes servicerepræsentant eller anden autoriseret person (en beskadiget netledning udgør en fare).
- Afbryd strømforsyningen til enheden, før du påbegynder rengøring eller vedligeholdelse.
- Fjern ikke nogen af de faste dæksler. Brug aldrig denne enhed, hvis den ikke fungerer korrekt, eller hvis den er faldet eller er blevet beskadiget.
- Før ikke ledningen under et tæppe. Tildæk ikke ledningen med tæpper eller lignende. Før ikke ledningen under møbler eller andet møblement. Anbring ikke ledningen i nærheden af trafikerede arealer, hvor man kan risikere at snuble på den.
- Brug ikke enheden, hvis netledningen, stikket, sikringen eller afbryderen er blevet beskadiget. Kassér enheden, eller indlevér den til autoriseret servicepersonale for kontrol og/eller reparation.
- Reducer risikoen for brand eller elektrisk stød ved ikke at bruge enheden sammen med elektronisk udstyr til hastighedsregulering.
- Enheden skal installeres i overensstemmelse med de nationale bestemmelser for elektriske installationer.
- Kontakt en autoriseret servicetekniker, når enheden skal repareres eller serviceres.

- Kontakt en autoriseret installatør for installation af denne enhed.
- Undgå at tildække eller blokere indgangs- og udgangsgitrene.
- Brug ikke dette produkt til andre formål end dem, der er beskrevet i denne brugsanvisning.
- Sluk enheden, og tag stikket ud af stikkontakten, før enheden rengøres.
- Afbryd strømforsyningen til enheden, hvis den forårsager unormal støj, lugt eller røg.
- Brug ikke andet end fingrene til at trykke på kontrolpanelets knapper.
- Fjern ikke nogen af de faste dæksler. Brug aldrig denne enhed, hvis den ikke fungerer korrekt, eller hvis den er faldet eller er blevet beskadiget.
- Start eller stop ikke enheden ved at trække stikket ud af stikkontakten eller sætte det i.
- Færlige kemikalier må ikke komme i kontakt med enheden, og der må ikke bruges kemikalier til at rengøre den. Brug ikke enheden i nærheden af brandfarlige emner eller dampe såsom alkohol, insektbekæmpelsesmidler, benzin og lignende.
- Transportér altid airconditionanlægget stående, og lad det altid stå på en stabil og plan flade, når det er i brug.
- Brug altid autoriserede personer til reparationer. Hvis netledningen er beskadiget, skal den udskiftes med en ny netledning, som leveres af producenten af produktet. Det er ikke tilladt at reparere netledningen!
- Tag netledningen ud af stikkontakten ved at holde fast i stikket.
- Sluk for enheden, når den ikke er i brug.



Forsigtighed! Brandfare/brændbart materiale  
(Gælder kun enheder med R290)



VIGTIGT! Læs denne brugsanvisning grundigt, før du installerer eller bruger dit nye airconditionanlæg. Gem brugsanvisningen til evt. senere brug.

## Forklaring af symboler på enheden (gælder kun for enheder med kølemiddel R290):



### ADVARSEL

Dette symbol angiver, at enheden anvendes med brandfarligt kølemiddel. Der er en potentiel brandfare, hvis kølemidlet siver ud og udsættes for en ekstern antændingskilde.



### FORSIGTIGHED

Dette symbol angiver, at brugsanvisningen skal læses grundigt.



### FORSIGTIGHED

Dette symbol angiver, at servicepersonalet skal følge anvisningerne i installationsvejledningen ved eventuelle indgreb.



### FORSIGTIGHED

Dette symbol angiver, at der er information i form af en brugsanvisning eller en installationsvejledning.



## ADVARSLER (kun når kølemiddel R290 anvendes)

- Brug ikke rengøringsmetoder eller metoder til at fremskynde afrimningen, som ikke anbefales af producenten.
- Enheden må ikke opbevares i et område med permanent tilstedeværende antændelseskilder (f.eks. åben ild, gasapparater eller elvarmere).
- Undlad at punktere eller brænde enheden.
- Husk på, at kølemidler kan være lugtfrie.
- Enheden CPA5121V skal installeres, anvendes og opbevares i et rum med et areal på mindst otte kvadratmeter.
- Nationale regler om gas skal følges.
- Ventilationsåbningerne må ikke blokeres.
- Enheden skal opbevares på en måde, der forhindrer mekanisk skade.
- Advarsel: Enheden skal opbevares i et godt ventileret område, der har den størrelse, der er angivet til drift.
- Alle, der arbejder med kølekredsløb, skal have et gyldigt certifikat fra en akkrediteret brancheorganisation, der attesterer, at indehaveren har faglig kompetence til at håndtere kølemidler sikkert i overensstemmelse med kravene i branchen.
- Service på enheden må kun udføres i henhold til anbefalingerne fra producenten af udstyret. Hvis vedligeholdelse og reparation kræver assistance fra andet kvalificeret personale, skal arbejdet overvåges af en person, der er uddannet i brug af brandfarlige kølemidler.



- Transport af udstyr, der indeholder brandfarlige kølemidler  
Se transportbestemmelserne.
- Mærkning af udstyr med skilte  
Se lokale bestemmelser.
- Affaldshåndtering af udstyr, som indeholder brandfarlige kølemidler  
Se nationale bestemmelser.
- Opbevaring af udstyr/enheder  
Udstyret skal opbevares i overensstemmelse med producentens anvisninger.
- Opbevaring af indpakket (usolgt) udstyr  
Beskyttende emballage til opbevaring skal være udformet således, at der ikke kan ske mekaniske skader på udstyret inde i pakningen og opstå kølemiddellækage. De lokale bestemmelser afgør, hvor mange udstyrsenheder der kan opbevares sammen.
- Oplysninger om servicearbejde
  - 1) Kontrol af arbejdsområdet  
Før arbejdet på systemer, der indeholder brandfarlige kølemidler, påbegyndes, skal der foretages sikkerhedskontroller og eventuelle foranstaltninger, der minimerer risikoen for tænding. Før reparation af kølesystemet skal man, inden arbejdet påbegyndes, træffe følgende forholdsregler.
  - 2) Arbejdsrutine  
Arbejdet skal udføres i overensstemmelse med en kontrolleret procedure for at minimere risikoen for, at der udledes brandfarlig gas eller damp under arbejdet.
  - 3) Arbejdsområdet generelt

Alt vedligeholdelsespersonale og andre, der arbejder i nærheden af enheden, skal informeres om, hvilken type arbejde der udføres. Undgå at arbejde i lukkede rum. Området omkring arbejdspladsen skal være afspærret. Sørg for, at forholdene i området er blevet sikret ved at kontrollere for brandfarligt materiale.

#### 4) Kontrol af tilstedeværelsen af kølemiddel.

Området skal kontrolleres med en passende kølemiddeldetektor før og under arbejdet for at sikre, at teknikeren er opmærksom på potentielt brandfarlige gasblandinger. Sørg for, at det anvendte lækagedetekteringsudstyr er egnet til brandfarlige kølemidler (dvs. at der ikke dannes gnister, og at det er korrekt lukket eller egensikkert).

#### 5) Brandslukkere

Når der udføres varmt arbejde på et kølesystem eller tilhørende dele, skal der altid forefindes passende brandslukningsudstyr. Hav en pulverblusser eller kulsyreslukker i nærheden af påfyldningsområdet.

#### 6) Ingen antændelseskilder

Personer, der udfører arbejde på et køleanlæg, som indebærer fritlægning af en rørinstallation, der indeholder eller har indeholdt brandfarligt kølemiddel, må ikke anvende antændelseskilder på en måde, som kan medføre brand- eller eksplosionsfare. Alle tænkelige antændelseskilder, inklusive cigaretrykning, skal holdes i passende afstand fra installationsstedet, også når arbejdet med reparation, demontering og bortskaffelse pågår, eftersom brandfarligt kølemiddel kan lække ud i atmosfæren under den type arbejde. Før arbejdet påbegyndes, skal området omkring udstyret kontrolleres for at sikre, at der ikke er nogen brandfare eller antændelsesrisiko. Der skal være opsat forbudsskilte mod rygning.

#### 7) Ventilret område

Placer enheden udendørs eller i et tilstrækkeligt ventileret område, før du åbner systemet eller udfører varmt arbejde. Der skal være en vis ventilation, mens arbejdet pågår. Ventilationen skal på en sikker måde sprede eventuelt kølemiddel, der er sluppet ud, og helst lede det ud i fri luft.

#### 8) Kontrol af køleudstyr

Elkomponenter, der udskiftes, skal erstattes med passende dele med de rette specifikationer. Følg altid producentens vedligeholdelses- og serviceanvisninger. Konsulter producentens tekniske afdeling i tilfælde af tvivl. Følgende kontroller skal udføres på anlæg, hvor der anvendes brandfarlige kølemidler:

Påfyldningsmængden er tilpasset størrelsen af det rum, hvor de dele, der indeholder kølemiddel, er installeret.

Ventilationssystemet og ventilationsåbningerne fungerer korrekt og er ikke blokeret. Hvis der anvendes en indirekte kølekredsløb, skal de sekundære kredsløb kontrolleres for tilstedeværelsen af kølemiddel.

Alle mærkater på udstyret er stadig synlige og læsbare. Mærkater og skilte, der ikke er læselige, skal udskiftes. Kølerør eller kølekomponenter skal installeres på steder, hvor de ikke risikerer at blive udsat for stoffer, der kan få komponenter, der indeholder kølemiddel, til at korrodere, hvis ikke komponenterne er fremstillet af korrosionsbestandigt materiale eller er beskyttet mod korrosion på passende måde.

#### 9) Kontrol af elektriske komponenter

Reparations- og vedligeholdelsesarbejde på elektriske komponenter skal indledes med en sikkerhedskontrol og inspektion af komponenterne. Hvis der er fejl, der medfører en sikkerhedsrisiko, må kredsløbet ikke tilsluttes strømforsyningen, før fejlen er blevet afhjulpet. Hvis fejlen ikke kan afhjælpes straks, samtidig med, at arbejdet skal fortsætte, skal der findes en passende midlertidig løsning. Dette skal rapporteres til ejerne af udstyret, så alle involverede parter er informeret. De indledende sikkerhedskontroller skal omfatte følgende:

At kondensatorerne er afladede: Dette skal kontrolleres på en sikker måde uden gnistdannelse. At ingen levende elektriske komponenter eller ledninger er blotlagt, mens systemet bliver fyldt, tømt eller skyllet. At jordforbindelse er ubrudt.

- Reparation af lukkede komponenter

1) Ved reparation af forseglede komponenter skal al strømforsyning til det udstyr, som arbejdet skal udføres på, afbrydes, før eventuelle lukkede kabinetter eller lignende fjernes. Hvis det er afgørende, at udstyret er strømforsynet under servicearbejdet, skal der oprettes en permanent lækagedetektering ved de mest kritiske punkter for at advare, hvis en potentielt farlig situation skulle opstå.

2) Ved arbejde på elektriske komponenter skal der lægges særlig vægt på følgende for at sikre, at der ikke foretages ændringer på kabinettet, så beskyttelsen forringes. Hertil hører bl.a. beskadigede kabler, for mange tilslutninger, klemrækker, der afviger fra den oprindelige specifikation, beskadigede tætninger og forkert monterede pakninger. Kontrollér, at enheden er korrekt monteret. Kontrollér, at tætninger eller tætningsmaterialer ikke er blevet forringet, så de ikke længere hindrer brandfarlige gasblandinger i at trænge ind. Reservedele skal overholde producentens specifikationer.

OBS! Anvendelsen af silikonetætningsmidler kan hæmme effektiviteten af visse typer udstyr til lækagedetektering. Egensikre komponenter behøver ikke at blive isoleret, før der udføres arbejde på dem.

- Reparation af egensikre komponenter  
Påfør ikke kredsløbet permanente induktive eller kapacitive belastninger uden først at sikre, at det ikke betyder, at udstyrets nominelle spænding eller mærkestrøm overskrides. Egensikre komponenter er den eneste type komponenter, som der kan udføres arbejde på, mens de er strømførende i et brandfarligt miljø. Testudstyret skal have korrekte mærkedata. Komponenter må kun udskiftes med dele, der er specificeret af producenten. Andre dele kan betyde, at kølemidlet antændes i atmosfæren, hvis det lækker.
- Kabling  
Kontrollér, at kablet ikke risikerer at blive udsat for slid, korrosion, for højt tryk, vibrationer, skarpe kanter eller anden negativ påvirkning. Tag også hensyn til virkningerne af ældning og kontinuerlige vibrationer fra kilder såsom kompressorer eller ventilatorer under kontrollen.
- Detektering af brandfarlige kølemidler  
Potentielle antændelseskilder må under ingen omstændigheder anvendes ved detektering af kølemiddellækage. Halogenlækagedetektorer (eller andre detektorer, som bruger åben ild) må ikke anvendes.
- Lækagesøgningsmetoder  
Følgende lækagesøgningsmetoder anses for egnede til systemer, der indeholder brandfarlige kølemidler. Elektroniske lækagedetektorer kan bruges til at detektere brandfarlige kølemidler, men følsomheden er ikke altid tilstrækkelig eller kan have brug for at blive genkalibreret (lækagesøgningsudstyr skal kalibreres i et kølemiddelfrit område). Sørg for, at lækagedetektoren ikke udgør en potentiel antændelseskilde og passer til det kølemiddel, der benyttes. Lækagesøgningsudstyret skal indstilles til en procentdel af kølemidlets nedre brandfarlige grænse (LFL) og kalibreres til det kølemiddel, der benyttes. Kontrollér, at den korrekte andel gas (højest 25 %) anvendes. Lækagesøgningsvæsker kan bruges sammen med de fleste kølemidler, men klorholdige rengøringsmidler skal undgås, da kloren kan reagere med kølemidlet og forårsage korrosion af kobberørene. Alle kilder med åben ild skal fjernes eller slukkes, hvis der er mistanke om lækage. Hvis en konstateret lækage kræver hårdlodning for at kunne udbedres, skal alt kølemiddel i systemet tømmes eller isoleres (via afspærringsventiler) i en del af systemet, der ikke påvirkes af lækagen. Systemet skal derefter skylles igennem med iltfri kvælstof (OFN) både før og under hårdlodningsprocessen.
- Fjernelse og tømning  
Når kølekredsløbet skal åbnes for reparation eller andre formål, skal de normale rutiner følges. Det er dog vigtigt at følge arbejdsrutiner, fordi kølemidlet er brandfarligt. Følgende arbejdsrutine skal følges: Fjern kølemidlet. Skyl kredsløbet igennem med inert gas. Tøm kredsløbet. Skyl igennem igen med inert gas. Åbn kredsløbet ved at skære eller hårdlodde. Kølemidlet skal opsamles i den rigtige type genbrugsbeholdere. Systemet skal skylles igennem med OFN for at gøre enheden sikker.

Denne proces skal muligvis gentages flere gange. Trykluft eller ilt må ikke anvendes til dette formål. Skyllingen skal udføres ved at afbryde undertrykket i systemet med OFN. Derefter påfyldes systemet, indtil der er opnået arbejdsstryk. Derefter afluftes systemet, og til sidst nulstilles vakuumtrykket. Processen skal gentages, indtil der ikke længere er noget kølemiddel tilbage i systemet. Når den sidste OFN-mængde er blevet fyldt på, skal systemet afluftes til atmosfærisk tryk, for at der kan arbejdes på systemet. Denne foranstaltning er absolut nødvendig, hvis der skal udføres hårdlodning på rørledningerne.

Kontrollér, at vakuumpumpens udblæsning ikke er tæt på antændelseskilder, og at der er mulighed for ventilation.

- Påfyldningsrutiner

Ud over de almindelige påfyldningsprocedurer skal følgende krav være opfyldt. Kontroller, at udstyret til påfyldning ikke er kontamineret af andre kølemidler. Slinger eller rør skal være så korte som muligt, så mængden af kølemiddel i dem minimeres. Cylindre skal opbevares stående.

Kontrollér, at kølesystemet er jordforbundet, før der fyldes kølemiddel på igen. Mærk systemet, når påfyldningen er klar (hvis det ikke allerede er mærket). Kølesystemet må under ingen omstændigheder overfyldes. Systemet skal tryktestes med OFN, før det fyldes igen. Systemet skal læktestes, når påfyldningen er klar, og inden systemet tages i brug. En anden læktest skal udføres, før arbejdet er afsluttet.

- Nedlukning

Før dette arbejde udføres, er det vigtigt, at teknikeren har fuldt kendskab til udstyret og alle de tilhørende detaljer. En god arbejdsrutine, der anbefales, er, at alle kølemidler genbruges på en sikker måde. Før genindvundet kølemiddel genanvendes, skal olie- og kølemiddelprøver analyseres. Det er vigtigt, at teknikeren først sikrer, at der er adgang til el, før arbejdet påbegyndes.

a) Lær udstyret at kende, og hvordan det fungerer.

b) Isolér systemet elektrisk.

c) Kontrollér følgende, før arbejdet påbegyndes: Der er mekanisk udstyr til rådighed til håndtering af kølemiddelcylindre, når det er nødvendigt. Alle personlige værnemidler er tilgængelige og anvendes korrekt. Genbrugsprocessen overvåges hele tiden af en autoriseret person. Genbrugsudstyret og cylindrene overholder relevante standarder.

d) Udpump kølemiddelsystemet, hvis det er muligt. e) Hvis det ikke er muligt at foretage vakuumpumpning, skal der foretages en forgrening, så kølemiddel kan fjernes fra forskellige dele af systemet.

f) Sørg for, at cylinderen anbringes på vægten inden opfyldning.

g) Start genvindingsudstyret, og følg producentens anvisninger.

h) Overfyld ikke cylindrene (højest 80 % væskefyldningsvolumen).

i) Overskrid ikke cylinderens maksimalt tilladte arbejdsstryk, heller ikke midlertidigt.

j) Når cylindrene er blevet påfyldt korrekt og processen er afsluttet, skal cylindrene og udstyret hurtigt fjernes fra stedet, og alle isoleringsventiler på udstyret skal lukkes.

k) Genanvendt kølemiddel må ikke fyldes på et andet køleanlæg, før det er blevet rengjort og kontrolleret.

- Mærkning

Udstyret skal mærkes med angivelse af, at det er taget ud af drift og tømt for kølemiddel.

Mærkningen skal dateres og underskrives. Sørg for, at udstyret er mærket med angivelse af, at udstyret indeholder brandfarligt kølemiddel.

- Tømning

Når kølemiddel fjernes fra et system, enten fordi det skal serviceres eller tages ud af drift, anbefales det som praksis, at alt kølemiddel fjernes på en sikker måde.

Sørg for, at kun genvindingscylindre beregnet til kølemiddel bruges til at opsamle kølemiddel. Sørg for, at der er et tilstrækkeligt antal cylindre til rådighed, så alt kølemidlet fra systemet kan være der. Alle cylindre, der bruges, skal være beregnet til genvinding af kølemiddel og mærket med det

specifikke kølemiddel, de fyldes med. Cylindrene skal være komplette med overtrykstrykventil og tilhørende lukkeventiler i god stand. Tomme opsamlingscylindre tømmes og afkøles, om muligt, inden opsamlingen begynder.

Genvindingsudstyret skal være i god stand og være beregnet til genbrug af brandfarlige kølemidler. Anvisninger for brug skal være til rådighed. Derudover skal en kalibreret vægt i god stand også være tilgængelig. Slangerne skal være forsynet med lækagefrie koblinger og være i god stand. Kontrollér, at genvindingsudstyret er i god stand, før det bruges, og at det vedligeholdes korrekt, og at tilhørende elektriske komponenter er lukkede for at forhindre, at kølemidlet antændes i tilfælde af lækage. Kontakt producenten i tilfælde af tvivl.

Det genvundne kølemiddel skal returneres til kølemiddelleverandøren i den rette genvindingscylinder og med relevant affaldshåndteringsinformation. Bland ikke kølemidler i genvindingsenheder og især ikke i cylindre. Hvis kompressorer eller kompressorolier skal fjernes, skal de tømmes til et acceptabelt niveau for at sikre, at der ikke er brandfarligt kølemiddel tilbage i smøremidlet. Tømningen skal udføres, før kompressoren returneres til leverandøren. For at fremskynde tømningen må der kun benyttes elektrisk opvarmning af kompressorhuset. Olie skal tappes af systemet på en sikker måde.

## BEMÆRKNING OM FLUORHOLDIGE GASSER

- Fluorholdige drivhusgasser findes i hermetisk lukket udstyr. Specifikke oplysninger om gastype, gasmængde og CO<sub>2</sub>-ækvivalent fluorholdig drivhusgas i tons (på nogle modeller), se relevant mærkat på selve enheden.
- Installation, service, vedligeholdelse og reparation af enheden skal udføres af en kvalificeret tekniker.
- Produktet skal fjernes og genvindes af kvalificeret tekniker.

## FORBEREDELSE

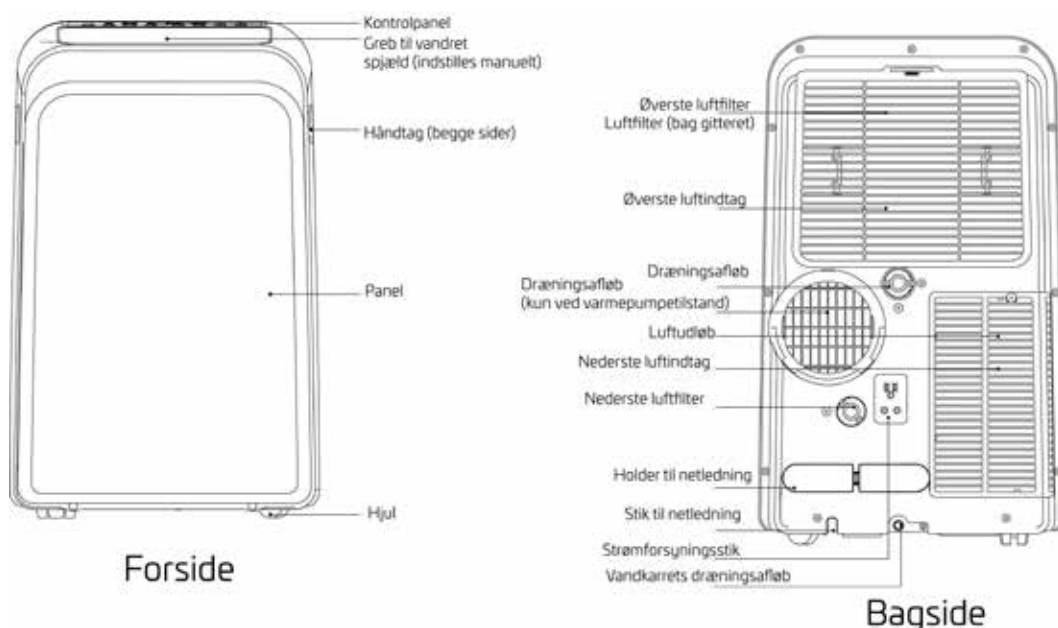

MODEL A

# INSTALLATION

## Installationsstedet skal opfylde følgende krav:

- Installer enheden på en jævn og skridsikker flade. Det anbefales, at produktet anbringes på et fugtbestandigt underlag.
- Enheden skal installeres i nærheden af en jordet stikkontakt, og vandkarrets udløb (på bagsiden af enheden) skal være tilgængeligt.
- Enheden skal placeres mindst 30 cm fra nærmeste væg for at sikre korrekt luftcirkulation.
- Tildæk IKKE enhedens indløb, udløb eller signalmodtageren til fjernbetjeningen. Enheden kan beskadiges.
- Vær opmærksom på, at der dannes kondens under afkøling, hvilket normalt ikke er noget problem. Når du flytter produktet, skal du sørge for, at det ikke hælder, da dette kan føre til, at der kan løbe kondensvand ud. Lækkende kondensvand skal tørres op.

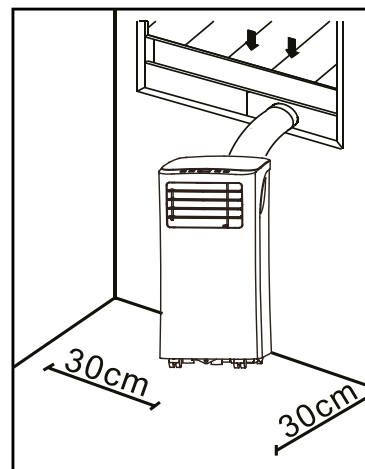

## OBS!

Alle billeder i denne manual er kun vejledende. Din enhed kan se lidt anderledes ud. Formerne kan variere lidt. Enheden kan styres med kontrolpanelet alene eller med fjernbetjeningen. Se afsnittet "FJERNBETJENING" for at få flere oplysninger og instruktioner om brug af fjernbetjeningen.

## Nødvendige værktøjer



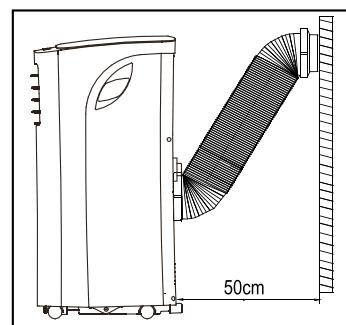







- Stjerneskruestrækker i mellemstørrelse
- Målebånd eller lineal
- Kniv eller saks
- Sav (til tilpasning af vinduesadapter til smalle vinduer)



## Tilbehør

Mål vinduets størrelse og vælg en passende justerbar vinduesindsats.

## Europa

Del	Beskrivelse	Antal	Del	Beskrivelse	Antal
	Adapter til enheden	1 stk.	 *	Skrue	1 stk.
	Udblæsningsslange	1 stk.	 *	Sikkerhedsbeslag og skrue	Sæt med 1
 *	Adapter til vinduesindsats	1 stk.		Afløbsslange	1 stk.
 *	Adapter A til stikkontakt (kun til vægmontering)	1 stk.		Fjernbetjening og batteri	Sæt med 1
 *	Adapter B til stikkontakt (med låg, kun til vægmontering)	1 stk.	 *	Vinduesindsats A	1 stk.
 *	Skrue og forankring (kun til vægmontering)	Sæt med 4			

BEMÆRK! Dele med \* er tilvalg. Mindre variationer i udformningen kan forekomme.

## Monteringsæt til vinduer

### 1 – Forberedelse af udblæsningslange

Indfør udblæsningsslangen i vinduesadapteren og enhedens adapter. Slangen klikker automatisk på plads med de elastiske adapterkoblinger.

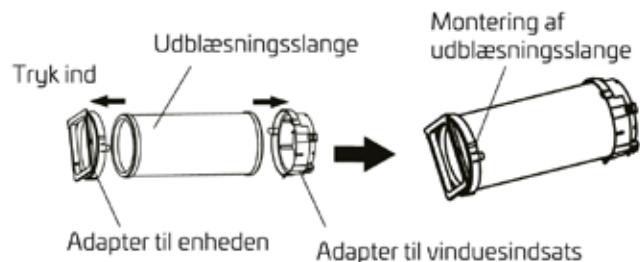

### 2 – Montering af udblæsningslange i enheden

Monter enhedens adapter til udløbsslangen i den nederste rille på enhedens luftudløb. Juster adapterens krog med fordybningen i luftudløbets hul. Skub derefter udblæsningsslangen nedad i pilens retning, så den sidder ordentligt.

SØRG FOR, AT ADAPTERENS KROG ER RETTET MOD FORDYBNINGEN I LUFTUDLØBETS HUL.

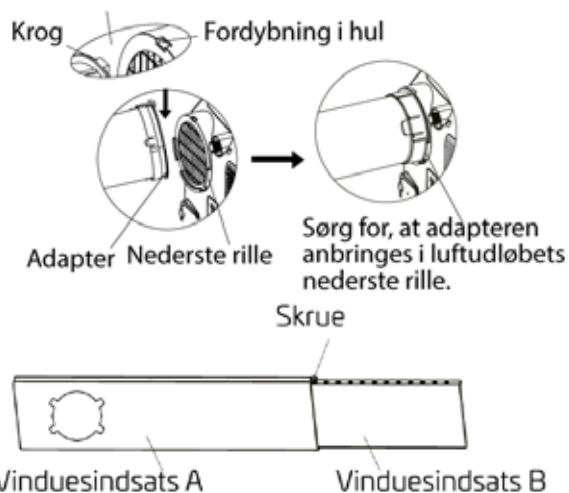

### 3 – Forberedelse af justerbar vinduesindsats

- Tilpas vinduesindsatsen til vinduets størrelse.
- Hvis vinduets længde gør, at der er brug for to vinduesindsatser, bruges skruen til at fastgøre vinduesindsatserne til hinanden, når de er blevet tilpasset til korrekt længde.
- Hvis vinduets længde gør, at der er brug for tre vinduesindsatser (visse modeller), bruges der to skruer til at fastgøre vinduesindsatsene til hinanden, når de er tilpasset til korrekt længde.

OBS! Når udblæsningsslangen og den justerbare vinduesindsats er klargjort, vælges en af følgende monteringsmetoder.

### Montering i sidehængt vindue eller skydevindue (tilvalg)

1. Afskær de selvklæbende skumtætninger A og B til rette længde, og sæt dem fast på vinduesrammen som vist.

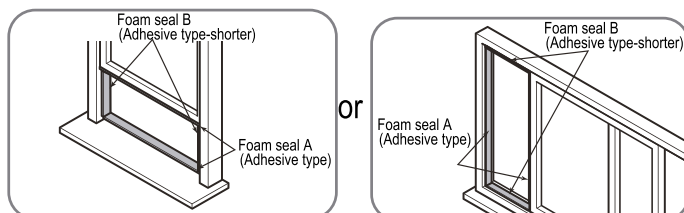

2. Sæt vinduesindsatsen ind i vinduesåbningen.

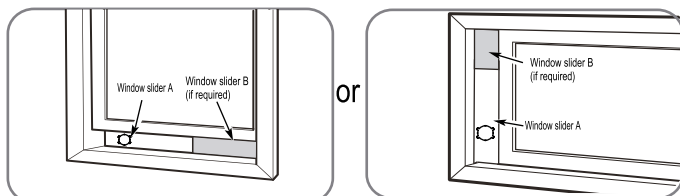

3. Afskær skumtætningen C (ikke selvklæbende), så den passer til vinduets bredde. Sæt tætningen ind mellem glasset og vinduesrammen, så luft og insekter lukkes ude.

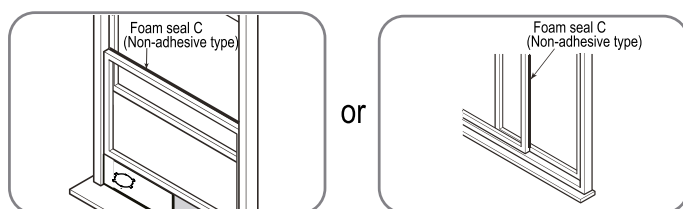

4. Monter efter behov sikkerhedsbeslaget med to skruer som vist.

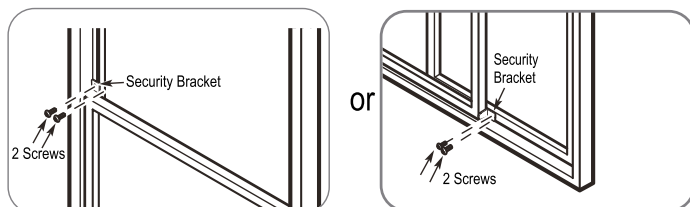

5. Sæt vinduesindsatsens adapter i vinduesindsatsens hul.

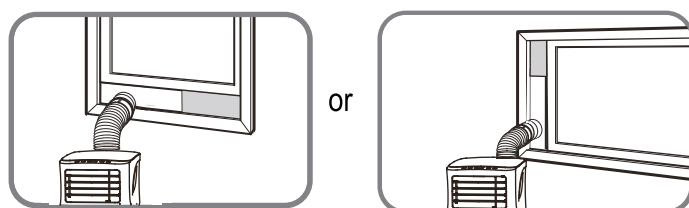



MODEL A



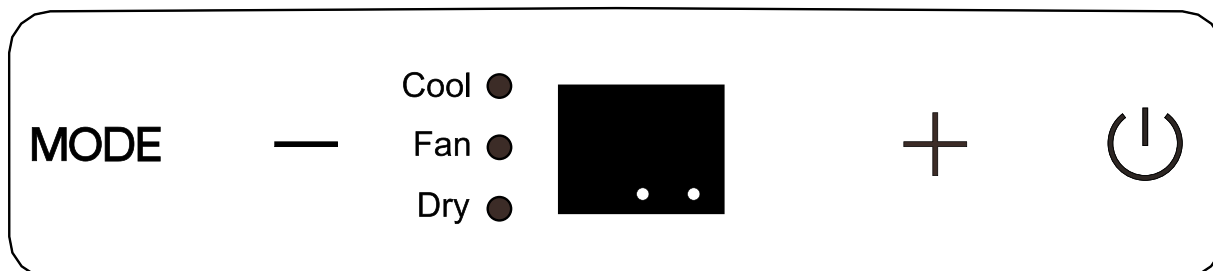















## BRUG AF ENHEDEN

OBS! Kontrolpanelet ser ud som følger:



OBS! Nogle modeller har  i stedet for °F. Nogle modeller har  (indikator for trådløs) i stedet for  (strømindikator). Denne model har ikke WiFi.

OBS! Denne model har ikke funktionerne ION (ion), HEAT (varme) og trådløs funktion.

	Indikator for opvarmningsdrift		Indikator for høj ventilatorhastighed		Indikator for FOLLOW ME
	Indikator for køledrift		Indikator for middelhøj ventilatorhastighed		Indikator for ionisering
	Indikator for ventilatordrift		Indikator for lav ventilatorhastighed		Indikator for nattilstand
	Indikator for affugtning		Indikator for automatisk ventilatorhastighed (tilvalg)		Grader Celsius
	Indikator for automatisk tilstand		Indikator for filter		Grader Fahrenheit
	Indikator for trådløs funktion		Indikator for energisparefunktion		LED-skærm

**SWING SWING-KNAP (drej)**  
Bruges til at aktivere den automatiske drejefunktion. Når denne funktion er aktiveret, kan du stoppe spjældet i den ønskede position ved at trykke på knappen SWING.

**TIMER TIMER-knap**  
Bruges til at indstille tidspunkt for automatisk start og tidspunkt for automatisk slukning med plus- og minusknapperne. Indikatorerne on og off (tænd og sluk) tændes, når en timerfunktion er indstillet.

**MODE MODE-knap (driftstilstand)**  
Bruges til at vælge den ønskede driftstilstand. Hver gang du trykker på knappen, vælges en driftstilstand i sekvensen AUTO, COOL (køling), DRY (affugtning) og FAN (ventilator). Denne model har ikke driftstilstanden

HEAT. Den indstillede driftstilstand angives med den tilsvarende driftstilstandsindikator.

**— + Knapperne Op (+) og Ned (-)**  
Bruges til at justere (hæve/sænke) temperaturindstillingerne i trin på 1 °C (1 °F eller 2 °F) i intervallet fra 17 °C (62 °F) til 30 °C (86 °F eller 88 °F) eller timerindstillingen i intervallet 0-24 timer.  
OBS! Temperaturen kan vises i Fahrenheit eller Celsius. For at skifte mellem enhederne skal du holde op- og ned-knapperne inde samtidigt i tre sekunder.

**FAN VENTILATOR**  
Bruges til regulering af ventilatorhastigheden. Tryk på knappen for at vælge ventilatorhastighed – lav, middel, høj eller automatisk. Den

indstillede ventilatorhastighed angives med den tilsvarende ventilatorindikator. Alle ventilatorindikatorer slukkes, når der vælges automatisk ventilatorhastighed. På nogle modeller tændes alle ventilatorindikatorer, når der vælges automatisk ventilatorhastighed (tilvalg). OBS! Aktivér funktionen ved at holde denne knap nede i tre sekunder.

## SLEEP SLEEP-knap

Bruges til at aktivere nat-/økotilstand.



### Strømafbryder

Tænder/slukker for enheden.



### LED-skærm

Viser den indstillede temperatur i °C eller °F samt de automatiske indstillinger for timer og luftfugtighed (gælder kun modeller med luftfugtighedsføler). Viser også rumtemperaturen i tilstandene DRY (affugtning) og FAN (ventilator). Viser fejlkoder og beskyttelseskoder:

- **E1:** Fejl på rumtemperaturføleren.
- **E2:** Fejl på fordampersens temperaturføler.
- **E3:** Fejl på kondensatorens temperaturføler

(på visse modeller).

- **E4:** Kommunikationsfejl med skærmen.
- **EC:** Kølemiddellækage er blevet detekteret

(på visse modeller).

- **P1:** Vandkarret er fyldt. Tilslut afløbsslangen, og tap vandet af. Hvis koden vises igen, skal enheden serviceres.

Obs! Sluk for enheden, og kontrollér for blokeringer, hvis nogen af ovennævnte fejl opstår. Genstart enheden. Hvis fejlen fortsætter, skal du slukke for enheden og tage stikket ud af stikkontakten. Kontakt producenten, dennes servicerepræsentant eller anden autoriseret person for service.

### Montering af udblæsningsslangen

Udblæsningsslangen og adapteren skal monteres eller fjernes, alt efter hvordan enheden skal bruges. Når tilstanden COOL (køling) eller AUTO anvendes, skal udblæsningsslangen være monteret. Når tilstanden FAN (ventilator) eller DRY (affugtning) anvendes, skal udblæsningsslangen være fjernet.

## Brugsanvisninger

### • Køle drift

1. Tryk på MODE-knappen, indtil indikatoren for køle drift tændes.
2. Tryk på plus- eller minusknappen for at indstille den ønskede rumtemperatur. Temperaturen kan indstilles inden for intervallet 17 °C-30 °C (62 °F-86 °F eller 88 °F).
3. Tryk på FAN-knappen for at vælge ventilatorhastighed.

### • Affugtning

1. Tryk på MODE-knappen, indtil indikatoren for affugtning tændes.
2. I denne tilstand kan du ikke vælge ventilatorhastighed eller indstille temperaturen. Ventilatormotoren arbejder ved lav hastighed.
3. Hold vinduer og døre lukket for at opnå den bedste affugtningseffekt.
4. Sæt ikke slangen i vinduet.

### • Automatisk drift

1. Når du indstiller airconditionanlægget til automatisk drift, vælger enheden automatisk køletilstand, varmedrift (hvis modellen har opvarmning) eller drift med kun ventilator afhængigt af den

indstillede temperatur og rumtemperaturen.

2. Airconditionanlægget holder automatisk rumtemperaturen på den temperatur, som du har indstillet.
3. Ventilatorhastigheden kan ikke indstilles i automatisk tilstand.  
OBS! I automatisk tilstand lyser både indikatoren for automatisk tilstand og indikatoren for den aktuelle driftstilstand på visse modeller.

- **Ventilator drift**

1. Tryk på MODE-knappen, indtil ventilatorindikatoren tændes.
2. Tryk på FAN-knappen for at vælge ventilatorhastighed. Temperaturen kan ikke indstilles.
3. Sæt ikke slangen i vinduet.

- **Timer drift**

1. Når enheden er i brug, aktiveres automatisk afbrydelse, når du trykker på TIMER-knappen. Samtidig tændes timerindikatoren off (fra). Tryk på op- eller ned-knappen for at indstille det ønskede tidspunkt. Tryk på TIMER-knappen igen inden for fem sekunder for at aktivere automatisk start. Timerindikatoren on (til) tændes. Tryk på op- eller nedknappen for at indstille det ønskede starttidspunkt.
2. Når enheden er slukket, aktiveres start automatisk, når du trykker på TIMER-knappen. Tryk på TIMER-knappen igen inden for fem sekunder for at aktivere automatisk slukning.
3. Tryk på op- eller ned-knappen for at ændre tidspunktet i trin på 0,5 time op til 10 timer og derefter i trin på 1 time op til 24 timer. Tiden frem til start tælles ned.
4. Systemet vender automatisk tilbage til visning af den foregående temperaturindstilling, hvis der ikke bruges nogen knap inden for fem sekunder.
5. Hvis enheden tændes eller slukkes, eller hvis timeren indstilles på "0.0", annulleres den automatiske start/slukning, som blev indstillet med timeren.

- **Nat-/økotilstand**

Tryk på denne knap for at hæve (køle drift) eller sænke (opvarmningsdrift) den indstillede temperatur med 1 °C (2 °F eller 1 °F) efter 30 minutter. Den indstillede temperatur hæves (køle drift) eller sænkes (opvarmningsdrift) derefter med 1 °C (2 °F eller 1 °F) indtil efter yderligere 30 minutter. Den nye temperatur holdes i syv timer, før den vender tilbage til den oprindeligt indstillede temperatur. Dermed afsluttes nat-/økotilstanden, og enheden fortsætter med at arbejde i henhold til det oprindelige program. OBS! Denne funktion kan ikke vælges i FAN (ventilator) eller DRY (affugtning).

- **Automatisk genstart (på visse modeller)**

Hvis enheden uventet slukkes på grund af en strømafbrydelse, genstarter den automatisk med den seneste funktionsindstilling, når strømmen vender tilbage.

- **Indstilling af luftstrømmens retning**

Spjældet kan indstilles automatisk. Automatisk indstilling af luftstrømmens retning:

1. Spjældet åbnes helt, når enheden startes.
2. Tryk på SWING-knappen på panelet eller fjernbetjeningen for at aktivere den automatiske drejefunktion. Spjældet drejer automatisk opad og nedad.
3. Indstil ikke spjældet manuelt.

- **Vent tre minutter, før driften genoptages** Når enheden er stoppet, kan den ikke genstartes, før der er gået tre minutter siden den blev lukket. Denne funktion beskytter enheden. Driften starter automatisk efter tre minutter.

- **Energibesparende funktion (på visse modeller)**

Enheden aktiverer automatisk energisparefunktionen, når den omgivende temperatur er lavere end den indstillede temperatur. Kompressoren og ventilatormotoren slukkes. Enheden deaktiverer automatisk energisparefunktionen, når den omgivende temperatur er højere end den indstillede temperatur. Kompressoren og/eller ventilatormotoren starter. OBS! Hvis din enhed har en indikator for energisparefunktion, tændes indikatoren, når denne funktion aktiveres.

## Tømning af vand

- Før enheden bruges i affugtningstilstand, skal du fjerne afløbsproppen bag på enheden. Installer en afløbstilslutning (5/8" universal med indvendigt gevind) med en 3/4" slange (fås lokalt). Ved modeller uden afløbstilslutning sættes afløbsslangen fast direkte i hullet. Placer den åbne ende af slangen direkte over afløbet i gulvet.

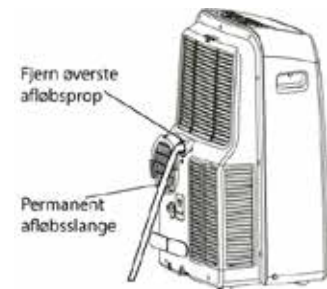

- I varmepumpetilstand skal den nederste afløbsprop på enhedens bagside fjernes. Installer en afløbstilslutning nr. 11 (5/8" universal med indvendigt gevind) med en 3/4" slange (fås lokalt). Ved modeller uden afløbstilslutning sættes afløbsslangen fast direkte i hullet. Placer den åbne ende af slangeadapteren direkte over afløbet i gulvet. **OBS!** Kontrollér, at slangen sidder korrekt, så den ikke lækker. Ret slangen mod afløbet, og sørg for, at vandstrømmen ikke hindres af knæk på slangen. Placer slangeenden i afløbet, og sørg for, at slangen er vinklet nedad, så vandet løber frit. (Se billederne med ) Sørg for, at slangen ikke peger opad. (Se billederne med ) Hvis du ikke bruger den permanente afløbsslange, skal du sørge for, at afløbsproppen og knappen er korrekt monteret, så der ikke opstår lækage.

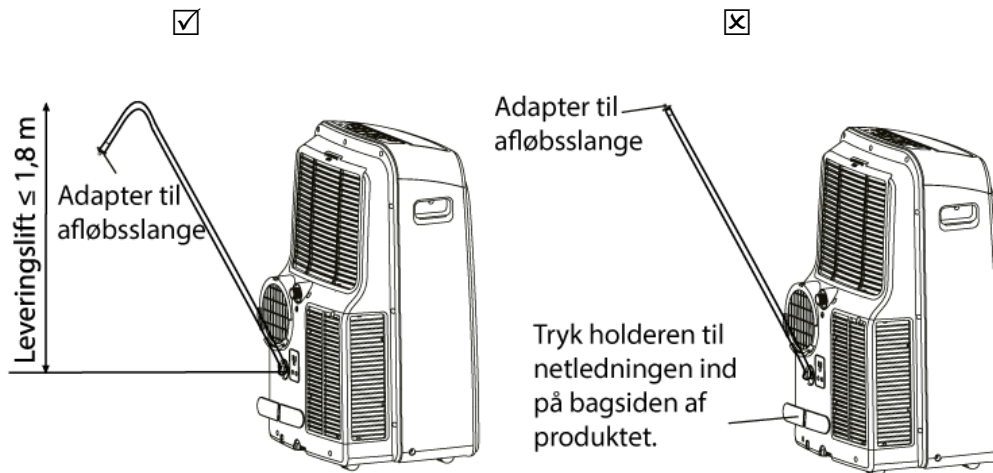

- Når vandstanden i vandkarret når et forudbestemt niveau, udsender enheden otte lydsignaler, mens "P1" vises på skærmen. Luftkonditionerings-/affugtningprocessen afbrydes straks. Ventilatoren fortsætter dog med at arbejde – hvilket er helt normalt. Flyt forsigtigt enheden til et afløb, fjern afløbsproppen i bunden, og lad vandet løbe ud. Sæt afløbsproppen tilbage i bunden, og genstart enheden, indtil symbolet "P1" forsvinder. Hvis koden vises igen, skal du tilkalde service. **OBS!** Sæt afløbsproppen ordentligt fast i bunden, inden du starter enheden, så der ikke løber vand.

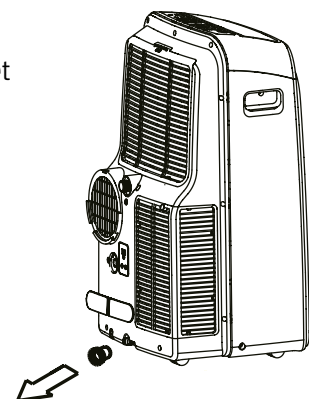

# VEDLIGEHOOLDELSE



## ADVARSEL!

- Træk altid stikket ud af stikkontakten, før enheden rengøres eller vedligeholdes.
- Brug IKKE brandfarlige væsker eller kemikalier til at rengøre enheden med.
- Vask IKKE enheden under rindende vand. Det medfører elektrisk fare.
- Brug IKKE enheden, hvis netledningen er blevet beskadiget under rengøringen. En beskadiget ledning skal udskiftes med en ny ledning fra producenten.



## FORSIGTIGHED

- Brug IKKE enheden uden filter. Snavs og støv tilstopper enheden og kan beskadige den.

### Råd om vedligeholdelse

- For bedste ydeevne skal luftfilteret rengøres hver anden uge.
- Vandkarret skal tømmes umiddelbart efter en P1-fejl og før opbevaring for at forhindre mug.
- I husholdninger med husdyr skal gitteret aftørres regelmæssigt for at forhindre, at luftstrømmen bliver blokeret af dyrehår.

### Rengøring af enheden

Rengør enheden med en fnugfri klud og et mildt rengøringsmiddel. Tør enheden af med en tør fnugfri klud. **STIL ENHEDEN VÆK, NÅR DEN IKKE ER I BRUG.**

- Tøm vandkarret på enheden som beskrevet i næste afsnit.
- Tør enheden ved at lade den være i drift i ventilatortilstand (Fan) i 12 timer i et varmt rum. Dette forhindrer mugdannelse.
- Sluk enheden, og tag stikket ud af stikkontakten.
- Rengør luftfiltrene som beskrevet i foregående afsnit. Sæt det rene og tørre filter på igen, før enheden stilles væk til opbevaring.
- Tag batterierne ud af fjernbetjeningen.
- Opbevar enheden på et køligt og tørt sted. Hvis enheden udsættes for direkte sollys eller ekstrem varme, kan det forkorte levetiden.
- OBS! Kabinettet og fronten kan støves af med en oliefri klud eller vaskes med en klud, der er gjort våd med en opløsning af varmt vand og mildt rengøringsmiddel. Skyl grundigt, og tør af. Brug aldrig skrappere rengøringsmidler, voks eller polérmiddel på kabinettets forside. Vrid overflødig vand ud af kluden, før du tørrer betjeningselementerne. For meget vand i eller omkring betjeningselementerne kan beskadige enheden.

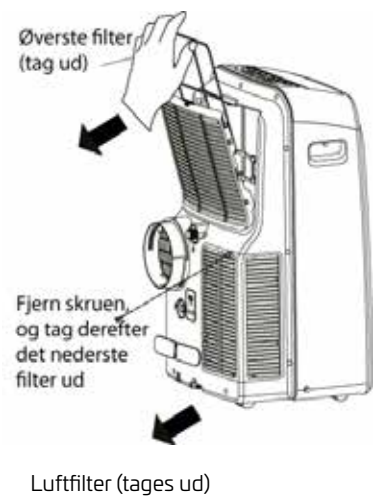

# FEJLSØGNING

Kontrollér enheden i henhold til nedenstående skema, før du tilkalder service:

PROBLEM	MULIG ÅRSAG	FEJLFINDING
Enheden starter ikke, når du trykker på strømafbryderen	Fejlkode P1.	Vandkarret er fyldt. Sluk for enheden, tap vandet af vandkarret, og genstart enheden.
	I Cool-tilstand (køling): Rumtemperaturen er lavere end den indstillede temperatur.	Indstil temperaturen igen.
Ineffektiv køling	Luftfilteret er blokeret af støv eller dyrehår.	Sluk for enheden, og rengør filteret i henhold til anvisningerne.
	Udblæsningsslangen er blokeret eller ikke tilsluttet.	Sluk for enheden, frakobl slangen, kontrollér for blokeringer og monter slangen igen.
	Temperaturen er indstillet for højt.	Sænk den indstillede temperatur.
	Vinduer og døre i rummet er åbne.	Sørg for, at alle vinduer og døre er lukkede.
	Rummets areal er for stort.	Kontrollér det rum, der skal afkøles.
	Der er varmekilder i rummet.	Fjern varmekilderne, hvis det er muligt.
Enheden støjer og vibrerer unormalt meget	Underlaget er ikke vandret.	Placer enheden på et plant og vandret underlag.
	Luftfilteret er blokeret af støv eller dyrehår.	Sluk for enheden, og rengør filteret i henhold til anvisningerne.
Enheden udsender en gurglende lyd	Lyden kommer fra kølemiddelstrømmen inde i enheden.	Det er helt normalt.

## HENVISNINGER VEDRØRENDE KONSTRUKTION OG OVERENSSTEMMELSE

### Henvisning vedrørende konstruktion

Producenten forbeholder sig ret til at ændre konstruktion og specifikationer uden forudgående varsel. Kontakt forhandleren eller producenten for yderligere information.

Opdateringer til brugsanvisningen bliver lagt ud på [canvac.se](http://canvac.se). Besøg webstedet for at få oplysninger om den seneste version.

### Oplysninger om energiklassificering

Energiklassificeringen for denne enhed er baseret på en installation uden forlænget slange og uden adapter til vinduesindsats eller adapter A til stikkontakt (i henhold til installationsafsnittet i denne brugsanvisning).

DRIFTSTILSTAND	TEMPERATUROMRÅDE:
COOL (køling)	17-35 °C (62-95 °F)
DRY (affugtning)	13-35 °C (55-95 °F)

### Enhedens temperaturområde

OBS! I forhold til overholdelse af EN 61000-3-11 må produktet CPA5121V kun være tilsluttet til en forsyning med systemimpedansen:  $|Z_{\text{sys}}| = 0,362 \text{ ohm}$  eller mindre. Før produktet tilsluttes til et offentligt elnet, skal du kontakte dit lokale energiselskab for at sikre, at elnettet opfylder ovenstående krav.

# FJERNBETJENING

MÆRKESPÆNDING	3,0 V (To tør-batterier R03/LR03)
MAKS. AFSTAND FOR SIGNAL	8 m
MILJØ	-5 °C - 60 °C (23-140 °F)

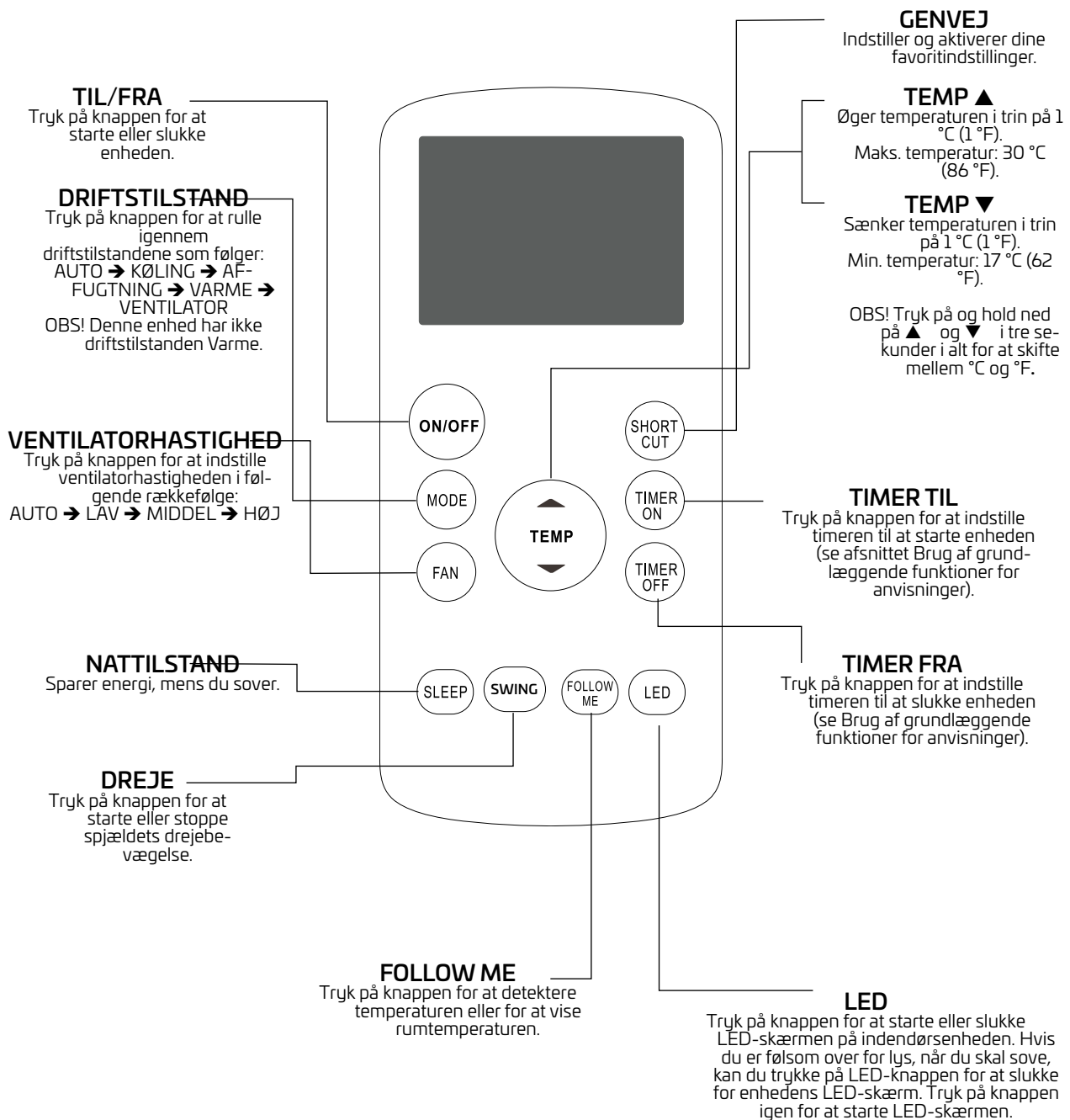

## Funktionsknapper

Gør dig fortrolig med knapperne på fjernbetjeningen, før du bruger dit nye airconditionanlæg. Følgende er en kort introduktion til fjernbetjeningen. Du kan finde anvisninger i, hvordan du bruger airconditionanlægget, i afsnittet **Brug af grundlæggende funktioner** i denne brugsanvisning.

# BRUG AF FJERNBETJENINGEN

## ER DU USIKKER PÅ FUNKTIONERNE?

Se afsnittene "Brug af grundlæggende funktioner" og "**Brug af avancerede funktioner**" i denne brugsanvisning for at få detaljerede beskrivelser af, hvordan du bruger airconditionanlægget.

## Særlig bemærkning

- Udformningen af knapperne på din enhed kan afvige lidt fra eksemplerne i denne brugsanvisning.
- Hvis den knapfunktion, du vil bruge på fjernbetjeningen, ikke er installeret på enheden, sker der ikke noget, når du trykker på knappen.
- Hvis der er afvigelser mellem illustrationen af fjernbetjeningen og brugsanvisningen, er det brugsanvisningen, der gælder.

## TIP TIL BRUG AF FJERNBETJENINGEN

- Fjernbetjeningens rækkevidde er maks. 8 meter fra enheden.
- Der lyder et bip fra enheden, når fjernbetjeningssignalet er modtaget.
- Gardiner, andre materialer og direkte sollys kan forstyrre fjernbetjeningens signalmodtager.
- Tag batterierne ud, hvis fjernbetjeningen ikke skal bruges i mindst to måneder.

## Isætning og udskiftning af batterier

Airconditionanlægget leveres med to AAA-batterier. Sæt batterierne i fjernbetjeningen, før du bruger enheden.

1. Åbn batterirummet ved at fjerne batteridækslet på bagsiden af fjernbetjeningen.
2. Sæt batterierne i batterirummet med polerne vendt i den rigtige retning i henhold til +/- symbolerne inde i batterirummet.
3. Sæt batteridækslet på igen.

## ! BEMÆRKNINGER OM BATTERIER

Følg nedenstående anvisninger: for at opnå optimal ydeevne med produktet:

- Bland ikke gamle og nye batterier eller forskellige typer batterier.
- Tag batterierne ud af fjernbetjeningen, hvis enheden ikke skal bruges i mindst to måneder.

## ! BORTSKAFFELSE AF BATTERIER

Batterier må ikke bortskaffes som usorteret kommunalt affald. Se lokale love om bortskaffelse af batterier.

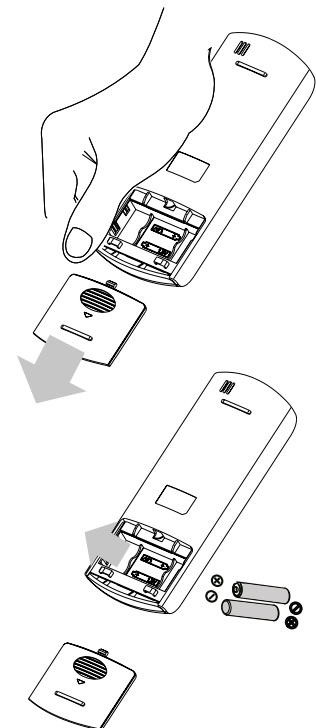

# INDIKATORER PÅ FJERNBETJENINGENS LED-SKÆRM

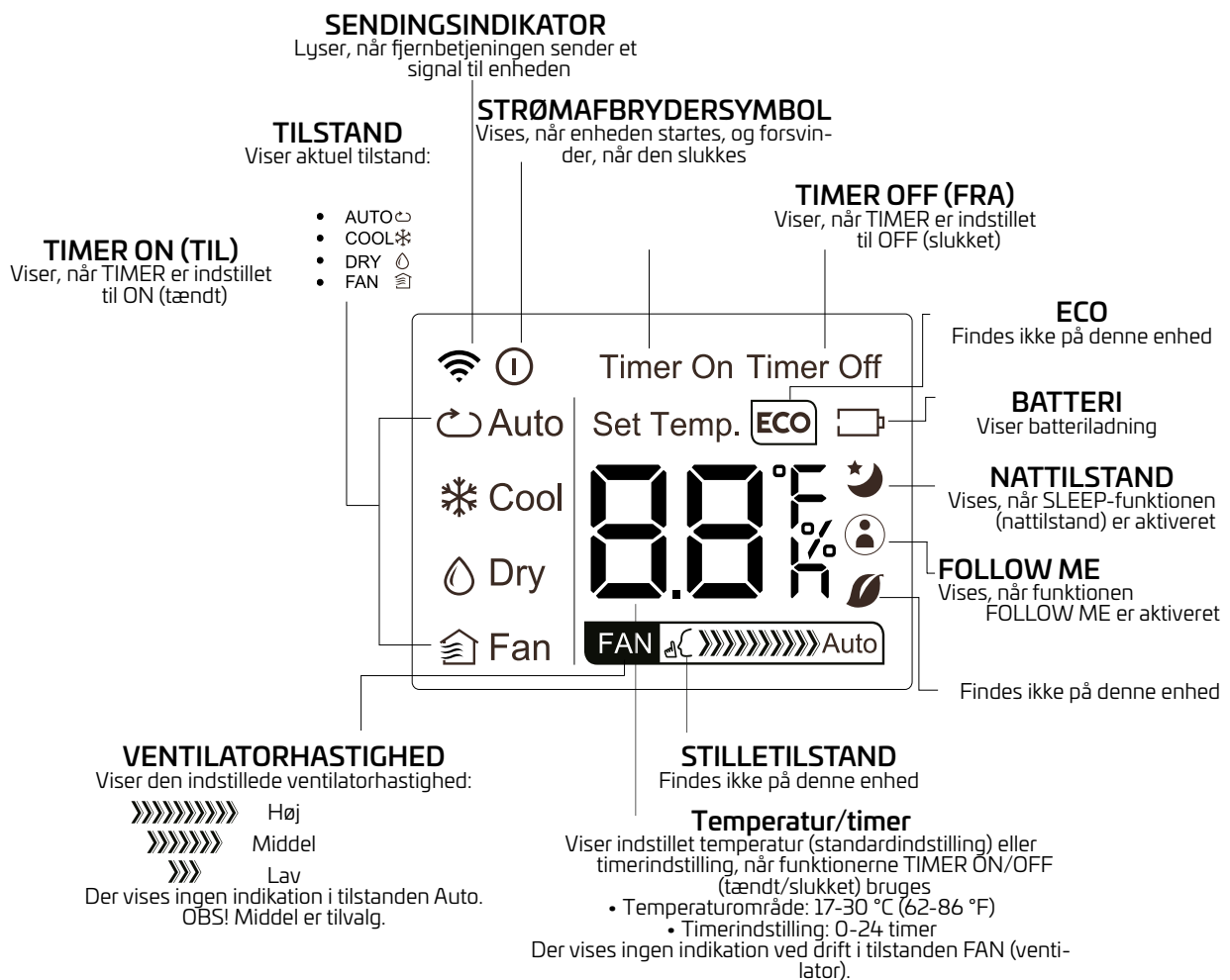

# BRUG AF GRUNDLÆGGENDE FUNKTIONER

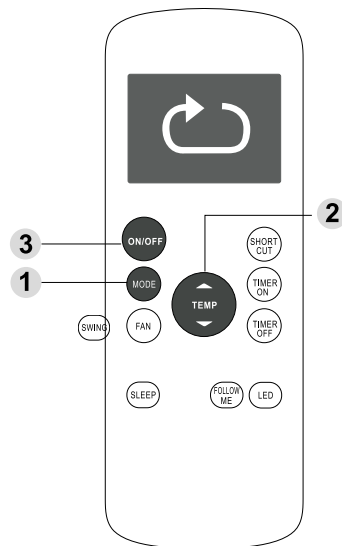

## INDSTILLING AF TEMPERATUR

Enhedernes temperatur for drift er 17-30 °C (62-86 °F). Du kan hæve eller sænke den indstillede temperatur i trin på 1 °C (1 °F).

### Automatisk drift

I tilstanden **AUTO** vælger enheden automatisk tilstanden COOL (køling), FAN (ventilator) eller DRY (affugtning) afhængigt af den indstillede temperatur.

1. Tryk på knappen **MODE** for at vælge tilstanden **AUTO**.
2. Indstil den ønskede temperatur med en af knapperne **TEMP ▲** eller **TEMP ▼**.
3. Tryk på **strømafbryderen** for at starte enheden.

**OBS!** FAN (ventilatorhastighed) kan ikke indstilles i tilstanden **AUTO**.

## Køledrift

1. Tryk på knappen **MODE** for at vælge **COOL** (køling).
2. Indstil den ønskede temperatur med en af knapperne **TEMP ▲** eller **TEMP ▼**.
3. Tryk på knappen **FAN** for at vælge ventilatorhastighed: Auto, lav, middel eller høj.
4. Tryk på **strømafbryderen** for at starte enheden.

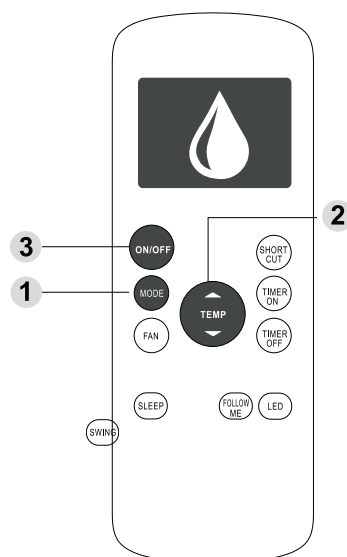
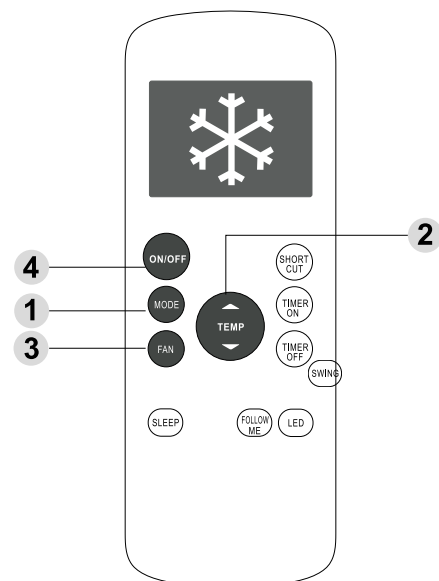

## Affugtning

1. Tryk på knappen **MODE** for at vælge tilstanden **DRY** (affugtning).
  2. Indstil den ønskede temperatur med en af knapperne **TEMP ▲** eller **TEMP ▼**.
  3. Tryk på **strømafbryderen** for at starte enheden.
- OBS!** FAN (ventilatorhastighed) kan ikke indstilles i tilstanden **DRY** (affugtning).

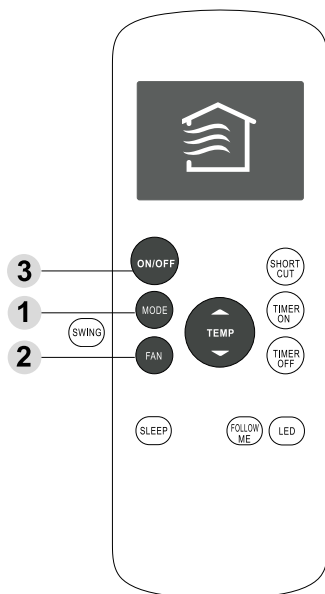

### Ventilator drift

1. Tryk på knappen **MODE** for at vælge tilstanden **FAN** (ventilator)
2. Tryk på knappen **FAN** for at vælge ventilatorhastighed: Auto, lav, middel eller høj.
3. Tryk på **strømafbryderen** for at starte enheden.

**OBS!** Temperaturen kan ikke indstilles i tilstanden **FAN** (ventilator). Derfor vises temperaturen ikke på fjernbetjeningens LED-skærm.

## INDSTILLING AF TIMERFUNKTIONER

Airconditionanlægget har to timerfunktioner:

- **TIMER ON:** Bruges til at indstille det tidspunkt, efter hvilket enheden skal startes automatisk.
- **TIMER OFF:** Bruges til at indstille det tidspunkt, efter hvilket enheden automatisk skal slukkes.

### Funktionen TIMER ON (til)

Med funktionen **TIMER ON** kan du indstille et tidspunkt, efter hvilket enheden skal startes automatisk (for eksempel når du kommer hjem fra arbejde).

1. Tryk på knappen **TIMER ON**. Som standard vises den senest indstillede tidsperiode og "h" (som angiver timer) på skærmen. **Obs!** Tallene viser det antal timer efter det aktuelle klokkeslæt, som du vil have enheden til at starte. Eksempel: Indstil **TIMER ON** på 2 timer ("2.0h" vises på skærmen, og enheden starter efter 2 timer).
2. Tryk gentagne gange på knappen **TIMER ON** for at indstille det tidspunkt, hvor enheden skal starte.
3. Vent to sekunder, indtil **TIMER ON**-funktionen aktiveres. Skærmen på fjernbetjeningen vender derefter tilbage til at vise temperatur.

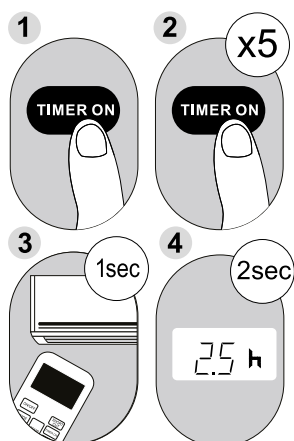

**Eksempel:** Indstilling for start af enheden efter 2,5 timer.

### Funktionen TIMER OFF (fra)

Funktionen **TIMER OFF** bruges til at indstille det tidspunkt, efter hvilket enheden skal slukke automatisk (for eksempel når du vågner op).

1. Tryk på knappen **TIMER OFF**. Som standard vises den senest indstillede tidsperiode og "h" (som angiver timer) på skærmen. **Obs!** Tallene viser det antal timer efter det aktuelle klokkeslæt, som du vil have enheden til at slukke. Eksempel: Indstil **TIMER OFF** på 2 timer ("2.0h" vises på skærmen, og enheden slukker efter 2 timer).
2. Tryk gentagne gange på knappen **TIMER OFF** for at indstille det tidspunkt, hvor enheden skal slukke.
3. Vent to sekunder, indtil **TIMER OFF**-funktionen aktiveres. Skærmen på fjernbetjeningen vender derefter tilbage til at vise temperatur.

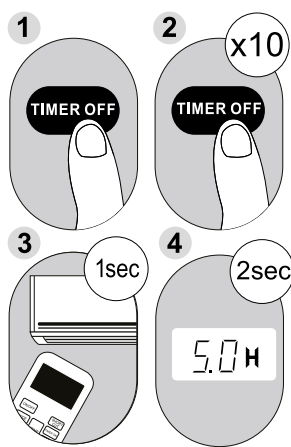

**Eksempel:** Indstilling for slukning af enheden efter 5 timer.

### Indstil TIMER ON (til) og TIMER OFF (fra) samtidigt

Den tidsperiode, du indstiller for begge funktioner, er timer efter det aktuelle klokkeslag. Eksempel: Det aktuelle tidspunkt er 13.00, og du vil have enheden til at starte automatisk kl. 19.00. Du vil have den til at køre i 2 timer og derefter slukke automatisk kl. 21.00.

Gør følgende:

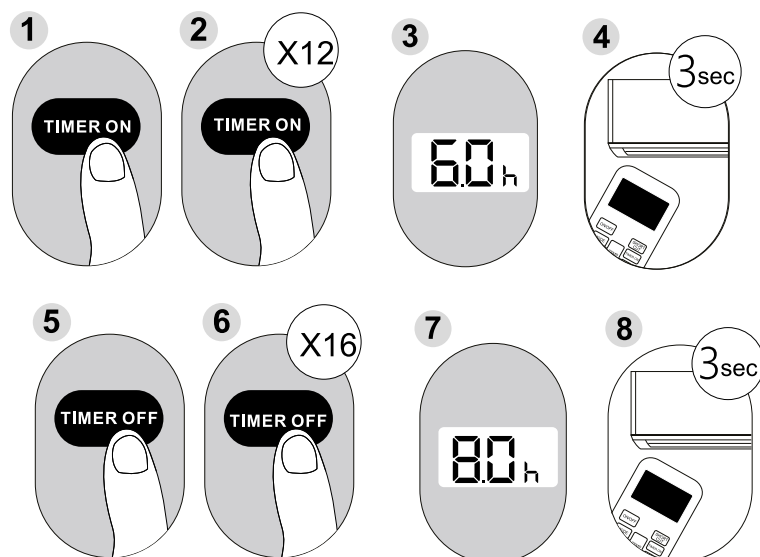

**Eksempel:** Indstil enheden til at starte efter 6 timer, arbejde i 2 timer og derefter slukke (se billedet nedenfor).

**OBS!** Hvert tryk ved indstilling af **TIMER ON** eller **TIMER OFF** øger tiden med 30 minutter (op til 10 timer). Tiden øges i trin på en time mellem 10 og 24 timer. Timeren nulstilles efter 24 timer. Du kan slukke begge funktioner ved at indstille timeren til "0.0h".

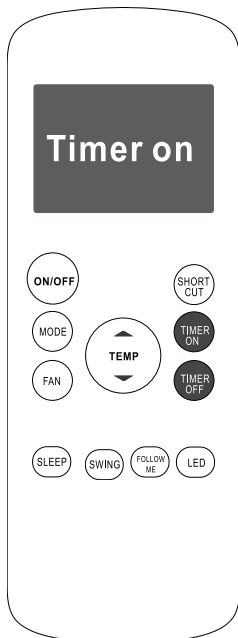

Fortsæt med at trykke på **TIMER ON** eller **TIMER OFF**, indtil den ønskede tid er nået.

### SKÆRMEN PÅ FJERNBETJENINGEN



Timeren er indstillet til at starte enheden 6 timer fra det aktuelle klokkeslæt.



Timeren er indstillet til at slukke for enheden 8 timer fra det aktuelle klokkeslæt.

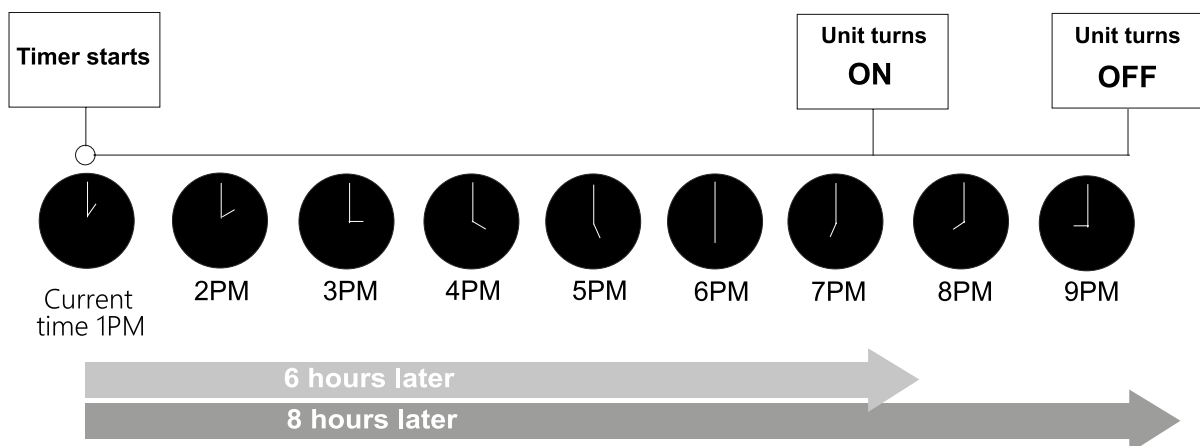

# BRUG AF AVANCEREDE FUNKTIONER

## Funktionen SLEEP (nattilstand)

Funktionen SLEEP (nattilstand) bruges til at reducere energiforbruget, når du sover (da du ikke har brug for de samme temperaturindstillinger for komfort).

**OBS!** Funktionen SLEEP (nattilstand) kan ikke aktiveres i tilstandene FAN (ventilator) og DRY (affugtning).

## Funktionen SWING (drej)

Bruges til at starte og standse spjældets bevægelse og indstille luftstrømmens ønskede retning opad/nedad. Spjældets vinkel ændres seks grader ved hvert tryk på knappen (nogle modeller har ikke denne funktion). Spjældets automatiske svingfunktion aktiveres, når du holder denne knap nede i mere end to sekunder.

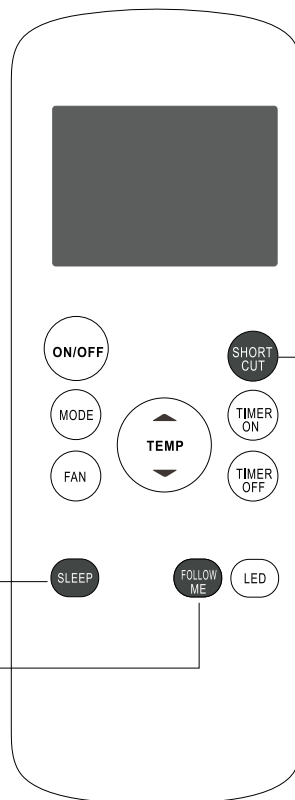

## Funktionen SHORTCUT (genvej)

- Bruges til at nulstille aktuelle indstillinger eller til at vende tilbage til foregående indstillinger.
- Tryk på denne knap, når fjernbetjeningen er aktiveret. Systemet vender automatisk tilbage til de foregående indstillinger for driftstilstand, temperaturindstilling, ventilatorhastighed og nattilstand (hvis funktionen er aktiveret).
- Hvis du holder denne knap inde i mere end to sekunder, nulstiller systemet automatisk de aktuelle indstillinger for driftstilstand, temperaturindstilling, ventilatorhastighed og nattilstand (hvis funktionen er aktiveret).

## FOLLOW ME

Med funktionen FOLLOW ME kan fjernbetjeningen måle temperaturen på den aktuelle position. I tilstanden AUTO eller COOL (køling) kan airconditionslægget optimere temperaturen, lige hvor du befinder dig, og sikre maksimal komfort ved at måle den omgivende temperatur ved fjernbetjeningen (i stedet for ved selve indendørsenheden).

1. Tryk på knappen **FOLLOW ME** for at aktivere denne funktion. Fjernbetjeningen sender et temperatursignal til enheden hvert tredje minut.
2. Tryk på knappen **FOLLOW ME** for at deaktivere funktionen.

**OBS!**

- Knappernes udformning er baseret på et typisk modeldesign og kan være lidt anderledes på din model. Det er udformningen af knapperne på din model, der gælder.
- Alle funktioner, der beskrives her, aktiveres af enheden. Hvis en funktion ikke er installeret på enheden, sker der ikke noget, når du trykker på den tilsvarende knap på fjernbetjeningen.
- Hvis der er afvigelser mellem illustrationen af fjernbetjeningen og brugsanvisningen, er det brugsanvisningen, der gælder.
- Enheden skal overholde lokale og nationale bestemmelser. Dette produkt kan anvendes under to betingelser: (1) Denne enhed må ikke forårsage skadelig interferens, og (2) den skal kunne modstå eventuelle forstyrrelser, herunder interferens, der forårsager uønsket drift.
- Dette udstyr er blevet testet og fundet i overensstemmelse med relevante grænser for elektromagnetisk stråling. Disse krav skal sikre en rimelig beskyttelse mod skadelig interferens, når udstyret bruges i et boligmiljø. Dette udstyr genererer, bruger og kan udstråle radiofrekvensenergi og kan forårsage skadelig interferens med radiokommunikation, hvis det ikke installeres og anvendes i overensstemmelse med anvisningerne. Der er dog ingen garanti for, at der ikke opstår interferens i en bestemt installation. Hvis udstyret forårsager skadelig interferens på radio- eller tv-modtagelsen (som kan fastslås ved at slukke og tænde for udstyret), skal brugeren forsøge at afhjælpe interferensen ved at tage en eller flere af følgende foranstaltninger:
  - Drej eller flyt modtagerantennen.
  - Forøg afstanden mellem udstyr og modtager.
  - Tilslut udstyret til en stikkontakt i et andet kredsløb end det, som modtageren er tilsluttet.
  - Kontakt din forhandler eller en erfaren radio-/tv-tekniker for at få hjælp.
 Ændringer eller modifikationer, der ikke er godkendt af den part, der er ansvarlig for overensstemmelseserklæringen, kan medføre, at brugeren fortaber sin ret til at bruge udstyret.

## EUROPÆISKE RETNINGSLINJER FOR AFFALDSHÅNDTERING

Følgende retningslinjer skal overholdes, når dette airconditionanlæg bruges i europæiske lande:

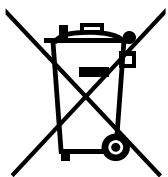

**BORTSKAFFELSE:** Produktet må ikke bortskaffes som usorteret kommunalt affald. Indlever produktet til et indsamlingssted til WEEE-genbrug. På den måde økonomiserer vi med ressourcerne og beskytter miljøet. Kontakt din forhandler eller de lokale myndigheder for at få yderligere oplysninger.

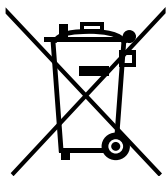

Kølemidler skal aftappes og bortskaffes af en kvalificeret specialist i overensstemmelse med nationale og lokale bestemmelser, før produktet bortskaffes.

Bortskaf batterier på en miljøvenlig måde. Batterier må ikke bortskaffes i husholdningsaffald. Brug de lokale genvindings- og indsamlingssystemer, eller kontakt den forhandler, som du købte produktet af.



# ONNITTELUT UUDEN CANVAC-ILMASTOINTILAITTEEN HANKINNASTA!

## Sisällysluettelo

### SIIRRETTÄVÄ ILMASTOINTILAITE

Turvaohjeet.....	125
Syytä varovaisuuteen.....	127
Varoitukset (vain kun käytetään R290-jäähdytysainetta).....	129
Valmistelut.....	134
Asennus.....	134
Käyttö.....	137
Hoito.....	141
Vianetsintä.....	142
Rakenne ja vaatimustenmukaisuus.....	143

### KAUKOSÄÄDIN

Kaukosäätimen tekniset tiedot.....	144
Toimintopainikkeet.....	145
Kaukosäätimen käyttö.....	145
Kaukosäätimen LED-näytön osoittimet.....	146
Perustoiminnot.....	147
Ajastustoimintojen asettaminen.....	148
Edistyneet toiminnot.....	151

### JÄTEHUOLTO

Eurooppalaiset jätehuoltosuuntaviivat.....	152
--	-----

### Lue tämä käyttöohje

Tässä käyttöohjeessa on runsaasti hyödyllisiä ohjeita ilmastointilaitteen asianmukaiseen käyttöön ja hoitoon. Vähäinenkin ennakoiva hoito voi säästää runsaasti aikaa ja rahaa ilmastointilaitteen käyttöiän mittaan. Vianetsintäkohdassa on vastauksia yleisiin ongelmiin. Saatat välttyä kokonaan huoltoasentajalle soittamiselta, mikäli tarkistat ensin vianetsintätaulukon.

# TURVAOHJEET

Seuraavia ohjeita on noudatettava, jotta henkilö- tai omaisuusvahingoilta vältyttäisiin. Ohjeiden laiminlyönnistä seuraavat virhetoiminnot voivat aiheuttaa henkilö- tai omaisuusvahinkoja.



Jos ohjeita ei noudateta, seurauksena voi olla kuolema tai vakava loukkaantuminen.



## VAROITUS!

- Ilmastointilaitte on asennettava käyttöohjeen mukaisesti. Virheellisestä asennuksesta voi seurata vesivuotoja, sähköisku tai tulipalo.
- Käytä ilmastointilaitteen asennukseen vain sen mukana toimitettuja tarvikkeita ja osia sekä vastaavia työkaluja. Muiden osien käytöstä voi seurata vuotoja, sähköisku, tulipalo ja henkilö- tai omaisuusvahinkoja.
- Tarkista, että käytetty pistorasia on maadoitettu ja sen verkkojännite on oikea. Toimitetussa virtajohdossa on maadoitettu kolmepiikkinen pistoke estämään sähköiskuja. Jännitetiedot ovat laitteen arvokilvessä.
- Yksikkö pitää liittää asianmukaisesti maadoitettuun pistorasiaan. Jos pistorasiaa ei ole maadoitettu asianmukaisesti tai siinä ei ole hidasta sulaketta tai varokatkaisinta, asennuta asianmukainen pistorasia pätevällä sähköasentajalla. Sulakkeen tai varokatkaisijan virransieto määräytyy laitteen maksimivirran perusteella. Tämä ilmoitetaan laitteen arvokilvessä.
- Aseta laite tasaiselle ja vakaalle alustalle. Muussa tapauksessa laite voi vaurioitua tai se saattaa meluta ja täristä liikaa.
- Voit varmistaa laitteen asianmukaisen ja turvallisen toiminnan pitämällä sen estettömänä.
- Virtajohdon pituutta EI SAA muuttaa EIKÄ laitteessa saa käyttää jatkojohtoa.
- Laitteen pistorasiassa EI SAA pitää muita sähkölaitteita. Viallisesta pistorasiasta voi aiheutua tulipalo tai sähköisku.

**VAROITUS!**

- Ilmastointilaitetta EI SAA käyttää märkätilassa, kuten kylpyhuoneessa tai pesutuvassa. Jos laite altistuu vedelle, sen sähköosiin voi muodostua lyhytsulku.
- Laitetta EI SAA asentaa paikkaan, jossa se joutuu kosketukseen syttyvän kaasun kanssa. Tästä voi seurata tulipalo.
- Laitteessa on pyörät helpottamaan sen siirtämistä. Laitetta ei saa vierittää esineiden yli eikä pyöriä saa käyttää paksulla matolla. Laite voi tällöin kaatua.
- Jos laite on pudonnut tai vaurioitunut, sitä EI SAA käyttää.
- Lisäsähkölämmittimellä varustettu laite pitää asentaa vähintään metrin etäisyydelle helposti syttyvistä materiaaleista.
- Laitteeseen ei saa koskea märin tai kostein käsin tai avojaloin.
- Jos ilmastointilaitte kaatuu käytön aikana, sammuta se heti ja irrota se pistorasiasta. Tarkista, näkyykö laitteessa vaurioita. Jos uskot laitteen vaurioituneen, ota yhteyttä asentajaan tai asiakaspalveluumme.
- Ukkosmyrskyjen aikaan laite pitää irrottaa pistorasiasta, jotta salamanisku ei vahingoita sitä.
- Ilmastointilaitetta pitää käyttää siten, että se on suojassa kosteudelta, kuten tiivistyneeltä vedeltä, roiskeilta tms. Ilmastointilaitetta ei saa asettaa sellaiseen paikkaan, jossa se voi kaatua tai tulla vedetyksi veteen tai muuhun nesteeseen. Jos näin käy, ilmastointilaitte pitää irrottaa heti pistorasiasta.
- Kaikki johdotukset on tehtävä ehdottomasti laitteen sisäpuolella olevan johdotuskaavion mukaisesti.
- Laitteen piirilevyssä (PCB) on ylivirtasulake. Sulakkeen tiedot on painettu piirilevyyn, kuten T 3.15 A/250 V tms.



## SYYTÄ VAROVAISUUTEEN

- Laite sopii vähintään 8-vuotiaiden lasten sekä liikunta-, kuulo-, näkö- tai kehitysvammaisten tai kokemattomien henkilöiden käyttöön vain vastuullisen henkilön valvonnassa tai jos heille opastetaan laitteen turvallinen käyttö ja he ymmärtävät käyttöön liittyvät vaarat. Lapset eivät saa leikkiä laitteella. Lapset saavat puhdistaa tai hoitaa ilmastointilaitetta vain valvotusti.
- Laite sopii liikunta-, kuulo-, näkö- tai kehitysvammaisten tai kokemattomien henkilöiden (myös lasten) käyttöön vain vastuullisen henkilön valvonnassa tai jos heidän turvallisuudestaan vastaava henkilö opettaa heidät käyttämään laitetta turvallisesti.
- On varmistettava, etteivät lapset leiki laitteen kanssa. Laitteen lähellä olevia lapsia pitää valvoa jatkuvasti.
- Jos virtajohto on vaurioitunut, se pitää vaihdattaa valmistajalla, valmistajan huoltoedustajalla tai muulla pätevällä henkilöllä. Vaurioitunut virtajohto on vaarallinen.
- Irrota laite pistorasiasta ennen puhdistusta tai hoitoa.
- Älä irrota kiinteitä kuoria. Laitetta ei saa missään tapauksessa käyttää, jos se ei toimi asianmukaisesti tai jos se on pudonnut tai vaurioitunut.
- Virtajohtoa ei saa viedä maton alta. Virtajohtoa ei saa peittää matolla tai vastaavalla. Virtajohtoa ei saa viedä huonekalujen tai muiden kalusteiden alta. Virtajohtoa ei kannata viedä runsasliikenteisen alueen poikki, jotta kukaan ei kompastu siihen.
- Laitetta ei saa käyttää, jos virtajohto, pistoke, sulake tai varokatkaisin on vaurioitunut. Hävitä laite tai vie se valtuutetulle huoltoasentajalle tarkastettavaksi ja/tai korjattavaksi.
- Voit pienentää tulipalon tai sähköiskun vaaraa välttämällä laitteen käyttöä elektronisen pyörimisnopeussäätimen kanssa.
- Laite pitää asentaa kansallisten sähköasennusmääräysten mukaisesti.
- Korjauta ja huollata laite valtuutetulla huoltoasentajalla.
- Asennuta laite valtuutetulla asentajalla.
- Vältä ilman otto- ja poistoritilöiden peittämistä tai tukkimista.

- Tuotetta saa käyttää vain tässä käyttöohjeessa kuvattuihin tarkoituksiin.
- Sammuta laite ja irrota pistoke pistorasiasta ennen laitteen puhdistusta.
- Irrota laite pistorasiasta, jos se tuottaa epänormaalia melua, hajua tai savua.
- Ohjaustaulun painikkeita saa painaa vain sormilla.
- Älä irrota kiinteitä kuoria. Laitetta ei saa missään tapauksessa käyttää, jos se ei toimi asianmukaisesti tai jos se on pudonnut tai vaurioitunut.
- Laitetta ei saa käynnistää tai sammuttaa liittämällä tai irrottamalla pistoke.
- Laitteeseen ei saa päästä vaarallisia kemikaaleja. Sitä ei saa puhdistaa kemikaaleilla. Laitetta ei saa käyttää palavien aineiden tai höyryjen lähellä. Näitä ovat esimerkiksi alkoholi, hyönteismyrkyt ja bensiini.
- Ilmastointilaitte pitää kuljettaa aina pystyssä ja asettaa vakaalle, tasaiselle pinnalle käyttöä varten.
- Korjaukset pitää aina teettää pätevällä henkilöllä. Jos virtajohto vaurioituu, se pitää vaihdattaa tuotteen valmistajan toimittamaan uuteen virtajohtoon. Virtajohtoa ei saa korjata.
- Irrota virtajohto pistokkeesta vetämällä.
- Sammuta laite, kun sitä ei käytetä.



Syytä varovaisuuteen! Tulipalon vaara / palavia materiaaleja  
(Koskee vain laitetta, jossa käytetään R290-jäähdytysainetta.)



**TÄRKEÄÄ!** Lue tämä käyttöohje huolellisesti ennen uuden ilmastointilaitteen asennusta tai käyttöä. Käyttöohje kannattaa säilyttää vastaisen varalle.

## Laitteessa olevien merkkien merkitys (koskee vain R290-jäähdytysainetta käyttävää laitetta):



### VAROITUS

Tämä merkki tarkoittaa, että laitteessa käytetään syttyvää jäähdytysainetta. Jos jäähdytysainetta vuotaa ja se altistuu ulkoiselle syttymislähteelle, se saattaa sytyttää tulipalon.



### SYYTÄ VAROVAISUUTEEN

Tämä merkki tarkoittaa, että käyttöohje pitää lukea huolellisesti.



### SYYTÄ VAROVAISUUTEEN

Tämä merkki tarkoittaa, että laite kannattaa asentuttaa huoltoasentajalla ja tämän pitää noudattaa asennusohjetta.



### SYYTÄ VAROVAISUUTEEN

Tämä merkki tarkoittaa, että aiheesta on tietoja käyttö- tai asennusohjeessa.



## Varoitukset (VAIN KUN KÄYTETÄÄN R290-JÄÄHDYTYSAINETTA)

- Laitteen saa puhdistaa ja sulatusta saa nopeuttaa vain valmistajan suosittelemilla keinoilla.
- Laitteen varastointitilassa ei saa olla jatkuvasti toimivia syttymislähteitä, kuten avotulta, kaasulla toimivia laitteita tai sähkölämmittimiä).
- Laitteeseen ei saa tehdä reikiä eikä sitä saa polttaa.
- Jäähdytysaine saattaa olla hajutonta.
- CPA5121V-ilmastointilaitteen asennus-, käyttö- ja säilytystilan pinta-alan on oltava vähintään 8 m<sup>2</sup>.
- Kansallisia kaasunkäyttömääräyksiä on noudatettava.
- Ilmanvaihtauukkoja ei saa tukkia.
- Varastoitu laite on suojattava mekaanisilta vaurioilta.
- Varoitus: Laitteen varastopaikassa pitää olla hyvä ilmanvaihto ja sen pinta-alan pitää olla vähintään sama kuin laitteen käyttöpaikalla.
- Jäähdytysainepiiriä käsittelevillä asentajilla pitää olla voimassaoleva sertifiointi alalla tunnustetulta sertifiointitalolta, joka todistaa asentajan pätevyyden käsitellä jäähdytysaineita turvallisesti alan sertifiointiperusteiden mukaan.
- Laitteen saa huoltaa vain laitevalmistajan suositusten mukaisesti. Jos hoito tai korjaus edellyttää muiden pätevien henkilöiden apua, työn valvojalla on oltava koulutus syttyvien jäähdytysaineiden käytössä.



- Syttyviä jäähdytysaineita sisältävien laitteiden kuljetus  
Katso kuljetusmääräyksiä.
- Laitteen merkintä kylteillä  
Katso paikallisia määräyksiä.
- Syttyviä jäähdytysaineita sisältävien laitteiden hävitys  
Katso kansallisia määräyksiä.
- Laitteiden varastointi  
Laitteet pitää varastoida valmistajan ohjeiden mukaan.
- Pakkauksessa olevan (myymättömän) laitteen varastointi  
Varastointipakkaus pitää suunnitella niin suojaavaksi, että pakkauksessa olevaan laitteeseen tulleet mekaaniset vauriot eivät aiheuta jäähdytysainevuotoa. Yhdessä varastoitavien laitteiden enimmäislukumäärä määritetään paikallisissa määräyksissä.
- Tietoja huollosta
  - 1) Työympäristön tarkistaminen  
Ennen kuin syttyviä jäähdytysaineita sisältävien laitteiden käsittely aloitetaan, syttymisvaara pitää minimoida tekemällä turvatarkastuksia. Jäähdytysjärjestelmää korjattaessa seuraavat varotoimet pitää tehdä ennen järjestelmän käsittelyä.
  - 2) Työmenettelyt  
Työ pitää tehdä suunnitellusti, jotta syttyvän kaasun tai höyryn vapautumisen vaara työskentelyn aikana minimoituu.
  - 3) Työympäristö yleisesti  
Laitteen läheisyydessä työskenteleville huoltoasentajille ja muille on kerrottava suoritettavan työn tyypistä. Työskentelyä suljetussa tilassa pitää välttää. Työpaikka pitää eristää ympäröivästä alueesta. Varmista työskentelyalueen turvallisuus tarkistamalla, ettei siinä ole syttyviä materiaaleja.
  - 4) Jäähdytysaineen esiintymisen tarkistaminen  
Alue pitää tarkistaa asianmukaisella jäähdytysaineen havaitsemalla ennen työtä ja sen aikana, jotta asentaja on tietoinen mahdollisesta syttyvästä kaasusekoituksesta. Varmista, että vuodonhavaitsemislaitteistoa voi käyttää palavien jäähdytysaineiden kanssa eli se ei kipinöi, on riittävän tiivis tai luontaisesti turvallinen).
  - 5) Sammuttimet  
Kun jäähdytyslaitteeseen tai sen osiin tehdään kuumatyötä, asianmukainen sammutin pitää olla saatavilla. Pidä työskentelyalueen lähellä jauhe- tai hiilidioksidisammutin.
  - 6) Ei syttymislähteitä  
Kun jäähdytyslaitteen käsittely edellyttää syttyvää jäähdytysainetta sisältävän tai sisältäneen putkiston paljastamista, käsittelijä ei saa käyttää syttymislähteitä tavalla, josta voi aiheutua palo- tai räjähdysvaara. Kaikki mahdolliset syttymislähteet, myös palavat savukkeet, on pidettävä riittävän kaukana asennuspaikasta sekä korjaus-, poisto- ja hävitystyön aikana, koska tällöin ilmaan voi päästä syttyvää jäähdytysainetta. Ennen työn aloittamista laitetta ympäröivä alue on tarkistettava palo- tai syttymisvaarojen varalta. Paikalle on asetettava tupakointikieltokyltti.
  - 7) Tuuletettu alue  
Vie laite ulos tai tilaan, jossa on riittävä ilmanvaihto, ennen sen avaamista tai kuumatyön tekemistä. Työn aikana tilassa on oltava riittävä ilmanvaihto. Tuuletuksen pitää kyetä hajauttamaan mahdollisesti vapautuva jäähdytysaine ja mielellään johtaa se ulkoilmaan.
  - 8) Jäähdytyslaitteen tarkistaminen  
Vaihdettavien sähköosien on oltava sopivia tarkoitukseen ja teknisten määritelmien mukaisia. Valmistajan hoito- ja huolto-ohjeita on noudatettava aina. Mikäli et ole varma jostakin asiasta, kysy siitä valmistajan teknisestä tuesta. Seuraavat tarkistukset on tehtävä asennuksissa, joissa käytetään syttyviä jäähdytysaineita:

Täyttömäärä on sopiva sen asennushuoneen kokoon verrattuna, johon jäähdytysainetta sisältävät osat asennetaan.

Ilmanvaihtojärjestelmä ja tuuletusaukot toimivat riittävästi eikä niissä ole tukoksia. Jos järjestelmässä käytetään epäsuoraa jäähdytyspiiriä, toisiopiiri pitää tarkastaa jäähdytysaineen varalta.

Laitteiden merkinnät ovat näkyvissä ja lukukelpoisia. Lukukelvottomat tarrat ja kyltit on vaihdettava uusiin. Jäähdytysputket tai -osat pitää asentaa paikkaan, jossa ne eivät altistu aineille, jotka voivat syövyttää jäähdytysainetta sisältäviä osia, paitsi jos kyseiset osat on tehty syöpymättömistä materiaaleista tai ne on suojattu asianmukaisesti syöpymiseltä.

#### 9) Sähköosien tarkistus

Ennen sähköosien korjausta ja hoitoa on tehtävä turvatarkastus ja osien tarkastus. Jos niissä on turvallisuuden vaarantava vika, piirin saa liittää verkkovirtaan vasta, kun vika on korjattu. Jos vikaa ei voida korjata heti, mutta käyttöä on pystyttävä jatkamaan, ongelmaan on löydettävä riittävä tilapäisratkaisu. Tästä pitää ilmoittaa laitteen omistajalle, jotta kaikki osapuolet ovat tietoisia tilanteesta.

Työtä edeltävissä turvatarkastuksissa on huomioitava seuraavat asiat:

Kondensaattorien purku: Tämä pitää tehdä turvallisesti, jotta kipinöitä ei muodostu. Mikään jännitteinen sähköosa tai johdin ei saa olla paljaana järjestelmää täytettäessä, tyhjennettäessä tai huuhdeltaessa. Maadoitusta ei ole katkaistu.

- Umpioitujen osien korjaukset

1) Umpioituja osia korjattaessa laitteesta pitää irrottaa kaikki virtalähteet ennen tiivistekansien tms. irrottamista. Jos laitteessa on ehdottomasti oltava virta korjauksen aikana, kriittisimmässä kohdassa on oltava jatkuvasti toimiva vuodosta varoittava havaintin, jotta mahdollisesta vaaratilanteesta saadaan varoitus.

2) Seuraavat asiat on otettava erityisesti huomioon, jotta sähköosien käsittelystä ei aiheudu koteloitiin suojaustasoa heikentäviä muutoksia. Tämä sisältää muun muassa vaurioituneet kaapelit, ylimääräiset liitännät, alkuperäisten määritysten vastaiset päätteet, tiivistevauriot ja väärin asennetut kaapelitiivisteet.

Tarkista, että laite on kiinnitetty oikein.

Tarkista, että tiivisteet tai tiivisteaineet eivät ole haurastuneet niin, että ne eivät enää estä syttyvien kaasusekoitusten muodostumista. Vaihto-osien pitää noudattaa valmistajan määrittämiä.

HUOM! Silikonitiiviste saattaa heikentää tietynlaisten vuodonhavaitsemislaitteiden tehokkuutta.

Luontaisesti turvallisia osia ei tarvitse eristää ennen niiden käsittelyä.

- Luontaisesti turvallisten osien korjaus

Piiriin saa kohdistaa pysyviä induktiivisia tai kapasitiivisia kuormia vain varmistamalla, että nämä eivät ylitä käytettävän laitteen nimellisjännitettä ja -virtaa. Luontaisesti turvalliset osat ovat ainoita, joita saa käsitellä virroitettuina syttyvässä kaasuseoksessa. Testauslaitteen nimellisarvojen pitää olla asianmukaiset. Osia saa vaihtaa vain valmistajan määrittämiin osiin. Muiden osien käyttämisestä voi seurata ilmaan vuotaneen jäähdytysaineen syttyminen.

- Kaapelointi

Tarkista, että kaapelointi ei altistu kulumiselle, syöpymiselle, ylipaineelle, tärinälle, teräville reunoille eikä muille haitallisille ympäristövaikutuksille. Tarkistuksessa pitää huomioida myös ikääntymisen tai kompressorien ja tuulettimien tapaisten lähteiden aiheuttama jatkuva tärinä.

- Syttyvien jäähdytysaineiden havaitseminen

Jäähdytysainevuotojen etsimiseen tai havaitsemiseen ei missään tapauksessa saa käyttää sytytyslähdettä. Halogeenisoihtua (tai mitään muuta avotulta hyödyntävää havaintinta) ei saa käyttää.

- Vuotojen havaitsemismenetelmät

Seuraavat vuotojen havaitsemismenetelmät sopivat käyttöön syttyviä jäähdytysaineita sisältävissä järjestelmissä. Sähköisillä vuotojen havaintimilla voi havaita syttyviä jäähdytysaineita, mutta niiden herkkyys saattaa olla riittämätön tai ne on ehkä kalibroitava. Kalibrointitilassa ei saa olla

jäähdytysainetta. Varmista, että havaitsin ei ole syttymislähde ja sopii käytetyn jäähdytysaineen havaitsemiseen. Vuotojen havaitsemislaite pitää asentaa syttymisrajan alapuolelle jäävälle jäähdytysaineen prosenttisuudelle ja se pitää kalibroida käytettyyn jäähdytysaineeseen. Tarkista, että havaitsemislaitteeseen on asetettu oikea kaasun osuus (enintään 25 %). Vuotojen havaitsemisnesteet sopivat useimpien jäähdytysaineiden kanssa, mutta klooripitoisia pesuaineita pitää välttää, koska jäähdytysaineen kanssa reagoiva kloori saattaa syövyttää kupariputkia. Kaikki avotulet on vietävä kauas tai sammutettava, jos vuotoa epäillään. Jos löytynyt vuoto edellyttää juottamista, jäähdytysaine pitää tyhjentää järjestelmästä tai eristää sulkuventtiileillä yhteen järjestelmän osaan, jossa ei ole vuotoa. Järjestelmä on huuhdeltava ennen juottamista ja sen aikana syöttämällä järjestelmään hapetonta tyypeä (OFN).

- Irrrottaminen ja tyhjentäminen

Kun jäähdytysainepiiri pitää avata korjauksia tai muita tarpeita varten, on noudatettava tavanomaista menettelyä. Tämä on tärkeää, koska jäähdytysaine on syttyvää. Noudatettava menettely on seuraavanlainen:

Tyhjennä jäähdytysaine piiristä.

Huuhtele piiri inertillä kaasulla.

Tyhjennä piiri.

Huuhtele uudelleen inertillä kaasulla.

Avaa piiri leikkaamalla tai juottamalla.

Jäähdytysaine on kerättävä oikeanlaiseen kierrätyspulloon. Järjestelmä pitää huuhdella hapettomalla tyypeä (OFN), jotta laitteesta tulee turvallinen. Tämän voi joutua toistamaan useita kertoja. Tähän ei saa käyttää paineilmaa tai -happia.

Huuhtelu pitää tehdä siten, että järjestelmän alipaine murretaan täyttämällä se OFN:llä. Järjestelmä täytetään toimintapaineeseen asti. Sen jälkeen järjestelmän annetaan tyhjentyä ilmakehään ja piiriin pumpataan alipaine. Tätä toistetaan, kunnes järjestelmässä ei ole lainkaan jäähdytysainetta.

Kun viimeinen OFN-erä on syötetty järjestelmään, se pitää tyhjentää ilmanpaineeseen, jotta järjestelmää voidaan käsitellä. Tämä on ehdottoman tärkeää, jos putkia pitää juottaa.

Tarkista, että tyhjiöpumpun poistoventtiiliin lähellä ei ole syttymislähteitä ja tilassa on riittävä tuuletus.

- Täyttömenettely

Tavanomaisten täyttömenettelyjen lisäksi on täytettävä seuraavat edellytykset. Tarkista, että täyttölaitteissa ei ole jäämiä muista jäähdytysaineista. Letkujen tai linjojen on oltava mahdollisimman lyhyitä, jotta niissä on mahdollisimman vähän jäähdytysainetta. Pullot on pidettävä pystyasennossa.

Tarkista ennen jäähdytysaineen täyttöä, että jäähdytysjärjestelmä on maadoitettu. Merkitse järjestelmä, kun täyttö on tehty (jos järjestelmää ei ole jo merkitty).

Jäähdytysjärjestelmää ei saa missään tapauksessa ylitäyttää.

Järjestelmä pitää painetestata OFN:llä, ennen kuin se täytetään uudelleen. Järjestelmä pitää testata vuotojen varalta, kun täyttö on tehty ja ennen käyttöönottoa. Toinen vuototestaus on tehtävä ennen työn lopettamista.

- Käytöstä poistaminen

Ennen tätä menettelyä asentajan on tunnettava laite ja sen yksityiskohdat läpikotaisin. Suositeltava menettely on ottaa jäähdytysaine järjestelmästä talteen turvallisella tavalla. Ennen talteenotetun jäähdytysaineen uudelleenkäyttöä siitä on testattava öljy- ja jäähdytysainenäyte. Asentajan pitää ensin tarkistaa, että työpisteessä on saatavilla sähköä.

a) Tutustu laitteeseen ja sen toimintaperiaatteeseen.

b) Eristä järjestelmä sähköisesti.

c) Tarkista seuraavat asiat ennen työn aloittamista:

Jäähdytysainepullojen käsittelyssä tarvittavat mekaaniset apuvälineet ovat tarvittaessa saatavilla.

Kaikki henkilösuojaimet ovat saatavilla ja niitä käytetään asianmukaisesti.

Pätevä henkilö valvoo talteenottoa jatkuvasti.

Talteenottolaite ja pullot ovat asianmukaisten standardien mukaisia.

d) Pumppaa jäähdytysainejärjestelmä tyhjäksi, jos se on mahdollista.

e) Jos järjestelmään ei voi pumpata alipainetta, järjestelmään on tehtävä haaroitus, jotta jäähdytysaine voidaan poistaa järjestelmän eri osista.

f) Tarkista, että pullo punnitaan ennen talteenottoa.

g) Käynnistä talteenottolaite ja käytä sitä valmistajan ohjeiden mukaan.

h) Pulloja ei saa ylitäyttää (enintään 80 % nestettä tilavuudesta).

i) Pullon maksimitäyttöpaine ei saa ylittyä edes hetkellisesti.

j) Kun pullot on täytetty asianmukaisesti ja menettely viety loppuun, tarkista että pullot ja laitteet viedään heti pois työpisteestä ja kaikki laitteen eristysventtiilit on suljettu.

k) Talteenotettua jäähdytysainetta saa käyttää toisessa jäähdytysjärjestelmässä vain, jos se puhdistetaan ja tarkastetaan.

- **Merkinnot**

Laite pitää merkitä tarralla, jossa ilmoitetaan, että se on poistettu käytöstä ja tyhjennetty jäähdytysaineesta. Merkinnot pitää olla päivämäärä ja allekirjoitus. Varmista, että laitteessa on etiketti, jonka mukaan laite sisältää syttyvää jäähdytysainetta.

- **Tyhjennys**

Kun jäähdytysaine poistetaan järjestelmästä huoltoa tai käytöstäpoistoa varten, on hyvä käytäntö poistaa kaikki jäähdytysaineet turvallisella tavalla.

Keräämiseen on käytettävä asianmukaisia jäähdytysaineen talteenottopulloja. Varaa niin monta pulloa, että järjestelmän koko jäähdytysainemäärä mahtuu niihin. Pullojen on sovittava jäähdytysaineen talteenottoon ja niihin on tehtävä merkintä siitä jäähdytysaineesta, jolla ne täytetään. Pulloissa on oltava hyväkuntoinen ylipaineventtiili ja siihen liittyvä sulkuventtiili. Tyhjet talteenottopullot pitää alipaineistaa ja jäähdyttää ennen talteenoton aloittamista, mikäli mahdollista. Talteenottolaitteen on oltava hyväkuntoinen ja sovittava syttyvien jäähdytysaineiden talteenottoon. Käyttöohjeen on oltava saatavilla. Myös hyväkuntoinen kalibroitu vaaka on oltava saatavilla. Letkuissa on oltava hyväkuntoiset liittimet, joissa ei ole vuotoja. Tarkista ennen talteenottolaitteen käyttöä, että se on hyväkuntoinen ja sitä on hoidettu asianmukaisesti. Tarkista myös, että sen sähköosat on umpioitu, jotta ne eivät toimi sytytyslähteenä, mikäli jäähdytysainetta pääsee vuotamaan. Jos et ole varma jostakin asiasta, ota yhteyttä valmistajaan.

Talteenotettu jäähdytysaine pitää palauttaa sen valmistajalle asianmukaisessa kierrätyspullossa. Sen mukana pitää olla asianmukaiset jätehuoltotiedot. Jäähdytysaineita ei saa sekoittaa talteenottolaitteessa eikä etenkään pulloissa. Kompressoreja tai kompressorijäätettä poistettaessa pitää varmistaa, että ne on tyhjennetty niin tarkasti, että voiteluaineessa ei ole syttyvää jäähdytysainetta. Tyhjennys pitää tehdä ennen kompressorin palauttamista sen toimittajalle. Tyhjennystä voi nopeuttaa lämmittämällä kompressorin kotelointia, ja tähän saa käyttää vain sähkölämmitystä. Öljy pitää tyhjentää järjestelmästä turvallisesti.

## **HUOMAUTUS FLUORATUISTA KAASUISTA**

- Hermeettisesti suljettu laite sisältää fluorattuja kasvihuonekaasuja. Täsmälliset tiedot tyyppistä, määrästä ja vastaavuudesta CO<sub>2</sub>-tonneina (tietyissä malleissa) ovat laitteeseen kiinnitetyssä tarrassa.
- Tämän laitteen asennus, huolto, hoito ja korjaukset pitää teettää pätevällä asentajalla.
- Tuotteen irrotus ja kierrätys pitää teettää pätevällä asentajalla.

## VALMISTELUT

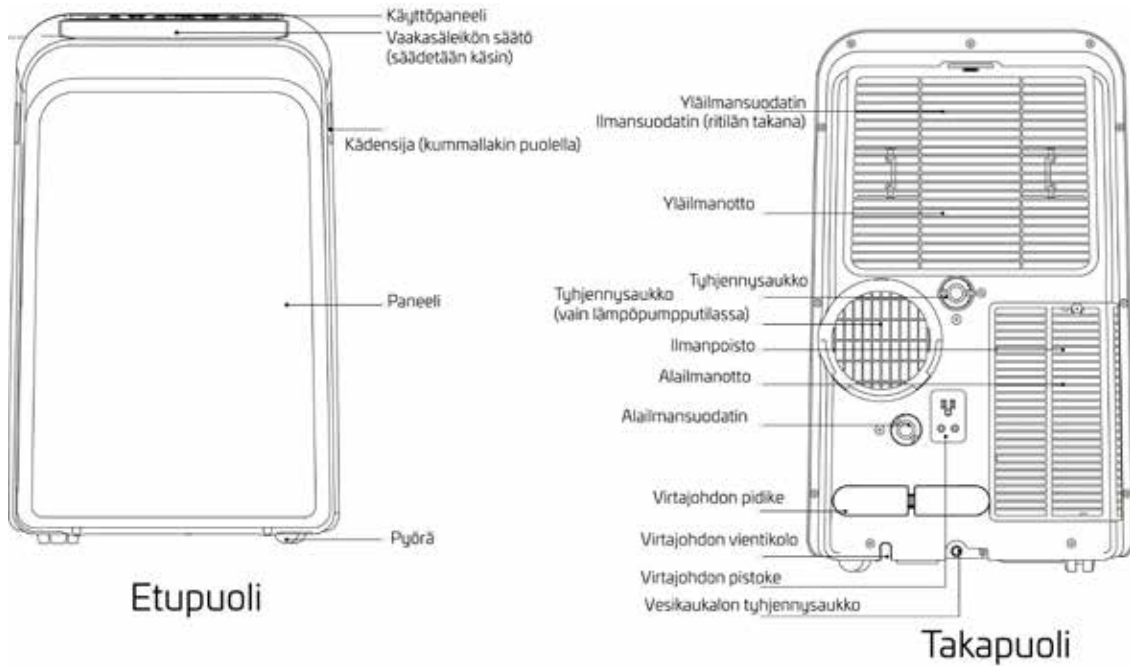

MALLIA

## ASENNUS

### Asennuspaikan pitää täyttää seuraavat edellytykset:

- Laite pitää asentaa tasaiselle ja luistamattomalle alustalle. Suosittelemme laitteen sijoittamista kosteudenkestävälle alustalle.
- Laite pitää asentaa maadoitetun pistorasian lähelle ja vesikaukalon poistoaukkoon (laitteen takalaidassa) on päästävä käsiksi.
- Laite pitää asentaa vähintään 30 cm lähimmästä seinästä, jotta ilma pääsee kiertämään riittävästi.
- Laitteen tulo- ja lähtöaukkoja tai kaukosäätimen vastaanotinta EI SAA peittää. Laite voi tällöin vaurioitua.
- Ota huomioon, että jäähdytyksen aikana muodostuu kondenssivettä, joka ei aiheuta normaalitilanteessa ongelmia. Mahdollisen siirtämisen aikana laitetta ei saa kuitenkaan kallistaa, sillä silloin kondenssivettä voi vuotaa. Laitteesta vuotanut kondenssivesi on kuivattava pinnoilta.

### HUOM!

Tämän käyttöohjeen kuvat ovat ohjeellisia. Oma laitteesi saattaa olla hieman erilainen. Muotoilu saattaa vaihdella. Laitetta voi hallita vain ohjaustaulusta tai kaukosäätimellä. Lisätietoja kaukosäätimestä ja sen käytöstä on kohdassa KAUKOSÄÄDIN.

### Tarvittavat työkalut







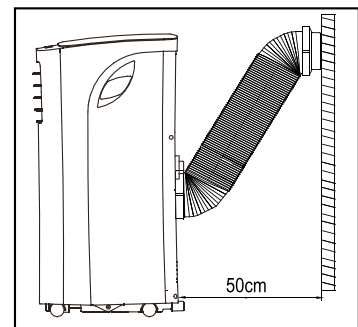
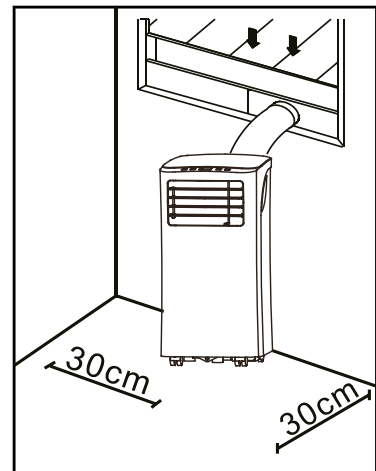



- keskikokoinen ristipääruuvitaltta
- mittanauha tai viivoitin
- veitsi tai sakset
- saha (ikkunasovittimen lyhentämiseen pieneen ikkunaan sopivaksi).

### Lisäosat

Mittaa ikkunan koko ja valitse siihen sopiva säädettävä ikkunaupote.



## Eurooppa

Osa	Kuvaus	Lukumäärä	Osa	Kuvaus	Lukumäärä
	Laitesovitin	1 kpl		Ruuvi	1 kpl.
	Poistoilmaletku	1 kpl		Turvakiinnike ja ruuvit	1 kpl
	Ikkunasisäkesovitin	1 kpl		Poistoletku	1 kpl
	Sovitin A seinäpoistoaukkoon (vain seinäasennuksessa)	1 kpl		Kaukosäädin ja paristo	1 kpl
	Sovitin B seinäpoistoaukkoon (kannellinen, vain seinäasennuksessa)	1 kpl		Ikkunasisäke A	1 kpl
	Ruuvi ja tulppa (vain seinäasennuksessa)	4 kpl			

HUOM! Tähdellä (\*) merkityt osat ovat lisävarusteita. Muotoilussa voi olla pieniä eroavaisuuksia.

### Ikkuna-asennussarja

#### 1 – Poistoletkun valmistelu

Työnnä poistoletku ikkunasovittimeen ja laitesovittimeen. Letku napsahtaa paikalleen joustaviin sovitinliittämiin.

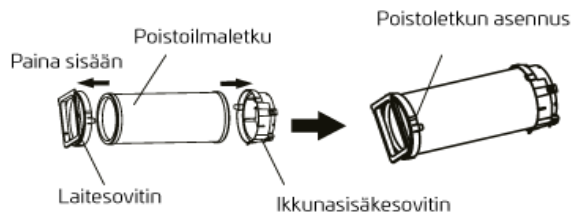

#### 2 – Poistoletkun kiinnittäminen laitteeseen

Kiinnitä laitteen poistoletkun sovitin laitteen ilmanpoistoaukon alauraan. Työnnä sovitimen kieleke ilmanpoistoaukon koloon. Työnnä poistoletkua sen jälkeen nuolen suuntaan, kunnes se on kunnolla paikallaan.

VARMISTA, ETTÄ SOVITTIMEN KIELEKE OSUU ILMANPOISTOAUKON KOLOON.

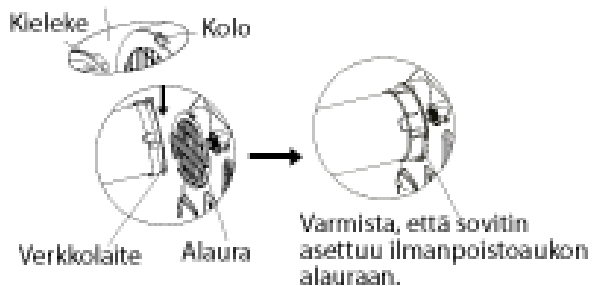

#### 3 – Säädettävän ikkunaupotteen valmistelu

- Säädä ikkunaupote ikkunan kokoiseksi.
- Jos ikkuna on niin pitkä, että ikkunaupotteita tarvitaan kaksi, kiinnitä ikkunaupotteet toisiinsa ruuvilla, kun niiden pituus on säädetty sopivaksi.
- Jos ikkuna on niin pitkä, että ikkunaupotteita tarvitaan kolme (tietyt mallit), kiinnitä ikkunaupotteet toisiinsa kahdella ruuvilla, kun niiden pituus on säädetty sopivaksi.

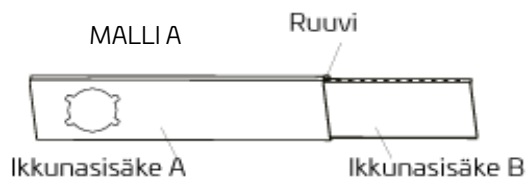

HUOM! Kun poistoletku ja säädettävä ikkunaupote on valmisteltu, valitse jokin seuraavista asennustavoista.

### Asennus sivulle tai ylös avautuvaan liukuikkunaan (lisävaruste)

1. Leikkaa liimapintaiset kumitiivisteet A ja B oikeaan mittaan ja kiinnitä ne ikkunakehykseen ja -karmiin kuvan mukaisesti.

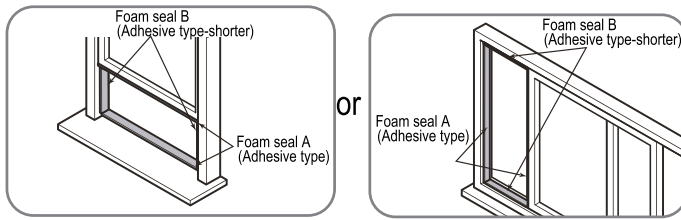

2. Aseta ikkunaupote aukkoon.

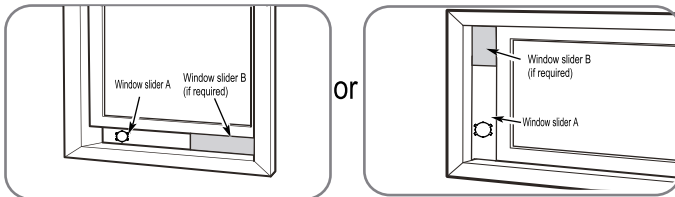

3. Leikkaa liimaton kumitiiviste C ikkunan levyiseksi. Aseta tiiviste lasin ja kehyksen väliin estämään ilman ja hyönteisten pääsy huoneeseen.

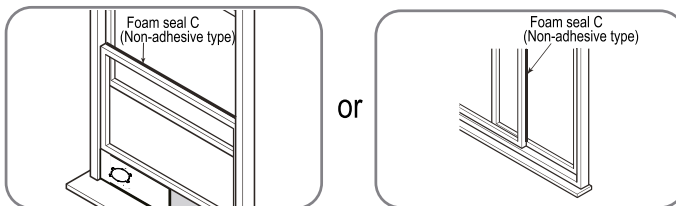

4. Kiinnitä turvapidike haluttaessa kahdella ruuvilla kuvan mukaisesti.

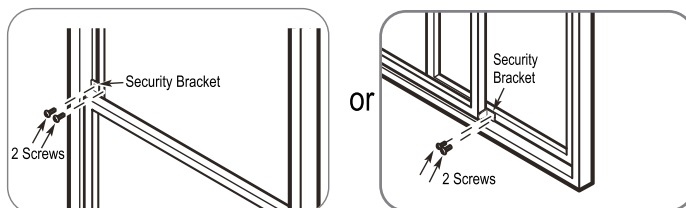

5. Aseta ikkunaupotteen sovitin ikkunaupotteessa olevaan reikään.

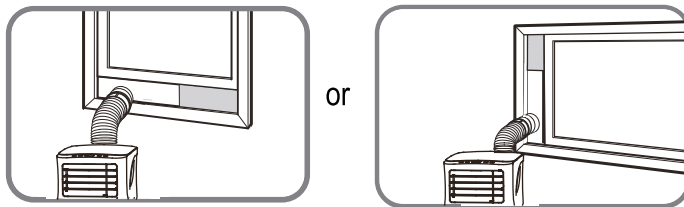







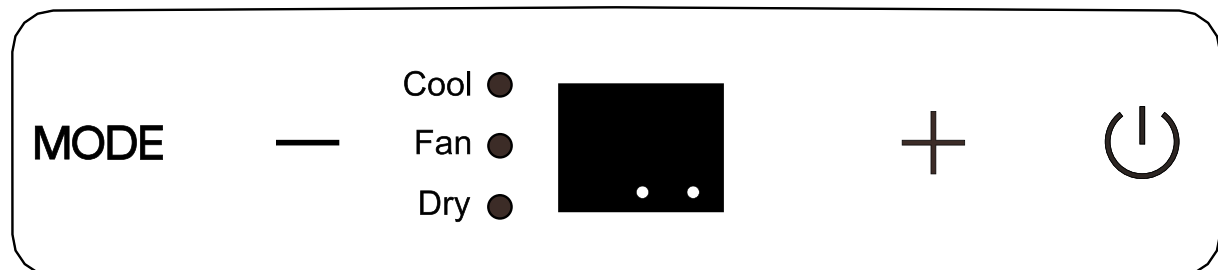













MALLI A

## LAITTEEN KÄYTTÖ

HUOM! Ohjaustaulu näyttää seuraavalta:



HUOM! Tietyissä malleissa on  °F-asteikon sijaan. Tietyissä malleissa on  (langattoman käytön osoitin) ”•”-merkin (virran osoitin) sijaan. Tässä mallissa ei ole Wi-Fi-yhteyttä.  
HUOM! Tässä mallissa ei ole ION (ionisointi)- tai HEAT (lämmitys) -toimintoa eikä langatonta toimintaa.

	Lämmityksen osoitin		Suuren tuuletinnopeuden osoitin		FOLLOW ME -osoitin
	Jäähdytyksen osoitin		Keskittämän tuuletinnopeuden osoitin		Ionisoinnin osoitin
	Tuuletuksen osoitin		Pienen tuuletinnopeuden osoitin		Yötilan osoitin
	Kuivauksen osoitin		Automaattisen tuuletinnopeuden osoitin (Isävaruste)		Celsius-asteet
	Automaattitilan osoitin		Suodattimen osoitin		Fahrenheit-asteet
	Langattoman tilan osoitin		Energiansäästötoiminnon osoitin		LED-näyttö

**SWING SWING-painike (kääntö)**  
Tällä käynnistetään automaattinen kääntötoiminto. Kun toiminto on käynnissä, voit pysäyttää säleikön haluttuun asentoon SWING-painikkeella.

**TIMER TIMER-painike (ajastus)**  
Tällä siirrytään asettamaan automaattisen käynnistyksen ja sammutuksen aika plus- ja miinuspainikkeilla. ON- ja OFF-osoittimet (pälle/pois) syttyvät, kun ajastustoiminto on asetettu.

**MODE MODE-painike (toimintatila)**  
Tällä valitaan haluttu toimintatila. Jokaisella painalluksella valitaan seuraava toimintatila järjestyksessä AUTO, COOL (jäähdytys), DRY (kuivaus) ja FAN (tuuletin). Tässä mallissa ei ole HEAT (lämmitys)-toimintatilaa. Valittua toimintatilaa vastaava toimintatilaosoitin tulee näkyviin.

**- + Ylös (+)- ja alas (-) -painikkeet**  
Näillä säädetään lämpötila-asetusta aste kerrallaan lämpötila-alueella 17–30 °C tai ajastusasetusta alueella 0–24 tuntia.  
HUOM! Lämpötilan voi näyttää fahrenheit- tai celsius-asteina. Yksikön voi vaihtaa painamalla ylös- ja alas-painiketta samanaikaisesti kolmen sekunnin ajan.

**FAN TUULETIN**  
Tällä säädetään tuulettimen pyörimisnopeutta. Valitse tuulettimen nopeus painikkeella. matala, keskitaso, korkea tai automaattinen. Valittua tuulettimen nopeutta vastaava tuuletinosoitin tulee näkyviin. Kaikki tuuletinosoittimet sammuvat, kun automaattinen tuulettimen nopeus on valittuna. Tietyissä malleissa kaikki tuuletinosoittimet syttyvät, kun automaattinen tuulettimen nopeus on valittuna (lisätoiminto).  
HUOM! Ota toiminto käyttöön

**SLEEP** painamalla tätä painiketta kolmen sekunnin ajan.  
**SLEEP-painike (yötila)**  
Tällä käynnistetään yö-/ekotila.



**Virtapainike**  
Käynnistää ja sammuttaa laitteen.



**LED-näyttö**  
Näyttää asetuslämpötilan celsius- tai fahrenheit-asteina sekä ajastuksen ja ilmankosteuden automaattiasetukset (koskee vain kostuttimella varustettuja malleja). Näyttää myös huonelämpötilan DRY (kuivaus)- ja FAN (tuuletin) -tiloissa.

Näyttää virhe- ja suojakoodit:

- **E1:** Virhe huoneenlämpöanturissa.
- **E2:** Virhe haihduttimen lämpötila-anturissa.
- **E3:** Virhe lauhduttimien lämpötila-anturissa (joissakin malleissa).
- **E4:** Näytön tiedonsiirtovirhe.
- **EC:** Jäähdytysainevuoto havaittu (joissakin malleissa).
- **P1:** Vesikaukalo on täynnä. Kiinnitä tyhjennysletku ja tyhjennä vesi. Jos koodi näkyy uudelleen, laite pitää huoltaa.

Huom! Jos jokin edellisistä vikakoodeista tulee näkyviin, sammuta laite ja tarkista, onko siinä tukoksia. Käynnistä laite. Jos toimintahäiriö jatkuu, sammuta laite ja irrota pistoke pistorasiasta. Tilaa huolto valmistajalta, sen palveluedustajilta tai muulta pätevältä henkilöltä.

## Poistoletkun asennus

Poistoletku ja sovitin pitää asentaa tai irrottaa laitteen käyttötavan mukaan. COOL (jäähdytys)- tai AUTO-tilassa poistoletkun on oltava kiinnitettynä. FAN (tuuletin)- tai DRY (kuivaus) -tilassa poistoletkun pitää olla irrotettuna.

## Käyttöohjeet

### • Jäähdytystila

1. Painele MODE-painiketta, kunnes jäähdytystilan osoitin palaa.
2. Aseta haluttu huoneenlämpö plus- tai miinuspainikkeella. Lämpötila-asetus voi olla 17–30 °C.
3. Valitse tuulettimen pyörimisnopeus FAN-painikkeella.

### • Kuivaustila

1. Painele MODE-painiketta, kunnes kuivaustilan osoitin palaa.
2. Tässä tilassa ei voi valita tuulettimen nopeutta tai lämpötilaa. Tuuletin pyörii hitaasti.
3. Kuivaus toimii parhaiten, kun ikkunat ja ovet ovat kiinni.
4. Letkua ei saa kiinnittää ikkunaan.

### • Automaattitila

1. Kun ilmastointilaitte asetetaan automaattiseen toimintatilaan, laite valitsee automaattisesti jäähdytyksen, lämmityksen (jos laitteessa on se) tai pelkän tuuletuksen asetuslämpötilan ja huonelämpötilan perusteella.
2. Ilmastointilaitte pitää huonelämpötilan automaattisesti siihen asetetussa lämpötilassa.
3. Automaattitilassa ei voi asettaa tuulettimen nopeutta.  
HUOM! Joissakin malleissa automaattitilassa palaa sekä automaattitilan osoitin että käynnissä olevan toimintatilan osoitin.

### • Tuuletintila

1. Painele MODE-painiketta, kunnes tuuletintilan osoitin palaa.
2. Valitse tuulettimen pyörimisnopeus FAN-painikkeella. Lämpötilaa ei voi asettaa.
3. Letkua ei saa kiinnittää ikkunaan.

### • Ajastustila

1. Kun laite on käynnissä, automaattinen sammutus otetaan käyttöön, kun painat TIMER-painiketta. Sammutusajastuksen (OFF) osoitin syttyy. Aseta haluttu aika ylös- tai alaspainikkeella. Voit ottaa käyttöön automaattisen käynnistyksen painamalla

TIMER-painiketta uudelleen viiden sekunnin kuluessa. Käynnistysajastuksen (ON) osoitin syttyy. Aseta haluttu käynnistysaika ylös- tai alaspainikkeella.

2. Kun laite on sammutettu, automaattinen käynnistys otetaan käyttöön, kun painat TIMER-painiketta. Voit ottaa käyttöön automaattisen sammutuksen painamalla TIMER-painiketta uudelleen viiden sekunnin kuluessa.
3. Voit muuttaa aikaa ylös- ja alaspainikkeella 0,5 tuntia kerrallaan 10 tuntiin asti ja sen jälkeen tunnin kerrallaan 24 tuntiin asti. Ajastus laskee käynnistykseen jäljellä olevaa aikaa.
4. Järjestelmä palaa automaattisesti näyttämään edellistä lämpötila-asetusta, jos mitään painiketta ei paineta viiden sekunnin kuluessa.
5. Automaattisen käynnistys- ja sammutustoiminnon voi peruuttaa käynnistämällä tai sammuttamalla laitteen tai asettamalla ajastusasetukseksi "0.0".

### • Yö-/ekotila

Tällä painikkeella voit nostaa (jäähdytys) tai laskea (lämmitys) asetuslämpötilaa asteella 30 minuutin kuluttua. Asetuslämpötila nousee (jäähdytys) tai laskee (lämmitys) sen jälkeen toisen asteen toisen 30 minuutin kuluttua. Uutta lämpötilaa pidetään seitsemän tuntia ja sen jälkeen se palautuu alkuperäiseen asetukseen. Sen jälkeen yö-/ekotila loppuu ja laite jatkaa toimintaansa alkuperäisen ohjelman mukaan.

HUOM! Tätä toimintoa ei voi FAN (tuuletin)- tai DRY (kuivaus) -toimintatilassa.

### • Automaattinen uudelleenkäynnistys (tietyissä malleissa)

Jos laite sammuu odottamattomasti sähkökatkoksen takia, se käynnistyy automaattisesti uudelleen aiemmillä toiminta-asetuksilla, kun sähkönsyöttö palautuu.

### • Ilmavirran suunnan säätö

Säleikköä voi säätää automaattisesti. Ilmavirtauksen suunnan automaattisäätö:

1. Säleikkö avataan kokonaan, kun laite käynnistyy.
2. Ota automaattikäyttöön käyttööseen painamalla ohjaustaulun tai kaukosäätimen SWING-painiketta. Säleikkö kääntyy ylös-alas automaattisesti.
3. Älä säädä säleikköä käsin.

• **Odota kolme minuuttia ennen käytön jatkamista**

Pysähtyneen laitteen voi käynnistää uudelleen vasta kolmen minuutin kuluttua. Tämä toiminto suojaa laitetta. Laite käynnistyy automaattisesti kolmen minuutin kuluttua.

• **Energiansäästötoiminto (tietyissä malleissa)**

Laite käynnistää energiansäästötoiminnon

automaattisesti, kun huonelämpötila on asetuslämpötilaa matalampi. Kompressorit ja tuulettimen moottorit sammuvat. Laite sammuttaa energiansäästötoiminnon automaattisesti, kun huonelämpötila on asetuslämpötilaa korkeampi. Kompressorit ja/tai tuulettimen moottorit käynnistyvät. **HUOM!** Jos laitteessa on energiansäästötilan osoitin, se syttyy toiminnon käynnistyessä.

## Veden tyhjentäminen

- Ennen laitteen käyttöä kuivaustilassa laitteen takana oleva tyhjennystulppa on irrotettava. Kiinnitä poistoliitin (5/8" yleisnaarasliitin) ja 3/4" letku (hankittava erikseen). Jos mallissa ei ole tyhjennysliitintä, letku liitetään suoraan aukkoon. Vie letkun avoin pää lattiaviemäriin.

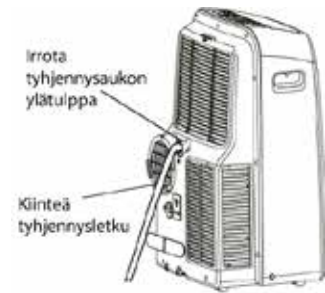

MALLIA

- Lämpöpumpputilassa laitteen takalaidan alatyhjennystulppa on irrotettava. Kiinnitä tyhjennysliitin nro 11 (5/8" yleisnaarasliitin) ja 3/4" letku (hankittava erikseen). Jos mallissa ei ole tyhjennysliitintä, letku liitetään suoraan aukkoon. Vie letkusovittimen avoin pää lattiaviemäriin. **HUOM!** Varmista, että letku on kunnolla kiinni, jotta se ei vuoda. Vie letku viemäriaukkoon ja varmista, että letkussa ei ole virtausta haittaavia taitoksia. Aseta letkun pää viemäriaukkoon ja tarkista, että letku on suunnattu alaspäin, jotta vesi pääsee virtaamaan vapaasti. (Katso kuvia, joissa on ) Varmista, että letku ei osoita ylöspäin. (Katso kuvia, joissa on ) Jos et käytä tyhjennysletkua, tarkista että tyhjennysaukon tulppa ja nuppi ovat hyvin paikallaan, jotta se ei vuoda.



MALLIA

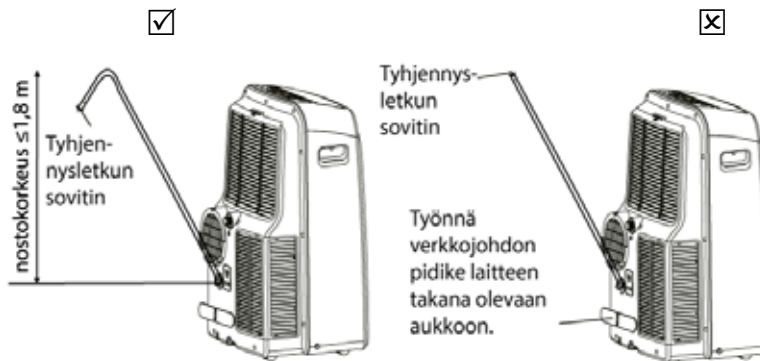

- Kun vesikaukalon vedenpinta nousee tietylle korkeudelle, laite päästää kahdeksan äänimerkkiä ja näytössä näkyy koodi "P1". Ilmastointi tai kuivaus keskeytyy heti. Tuuletin jatkaa toimintaansa, mikä kuuluu asiaan. Siirrä laite varovaisesti lattiaviemärin luo, irrota alareunassa oleva tyhjennystulppa ja anna veden valua ulos. Kiinnitä tyhjennystulppa uudelleen alareunaan ja käynnistä kone, kunnes koodi "P1" poistuu. Jos koodi on näkyvästi jatkuvasti, tilaa huolto. HUOM! Muista asettaa tyhjennystulppa kunnolla paikalleen ennen laitteen käyttöä, jotta se ei vuoda.

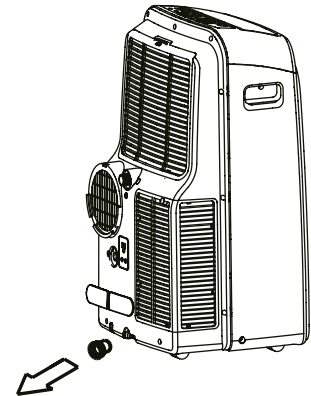

## YLLÄPITO

### VAROITUS!

- Irrota pistoke aina pistorasiasta ennen laitteen puhdistusta tai hoitoa.
- Pesukoneen puhdistukseen EI SAA käyttää syttyviä nesteitä tai kemikaaleja.
- Laitetta EI SAA pestä juoksevassa vedessä. Siitä seuraa sähköiskun vaara.
- Laitetta EI SAA käyttää, jos virtajohto vaurioituu puhdistuksen aikana. Vaurioitunut virtajohto pitää vaihtaa uuteen valmistajalta saatuun virtajohtoon.

### SYYTÄ VAROVAISUUTEEN

- Laitetta EI SAA käyttää ilman suodatinta. Lika ja nukka pääsevät tällöin laitteeseen ja se saattaa vaurioitua.

#### Hoitovinkkejä

- Laite toimii parhaiten, jos ilmansuodatin puhdistetaan joka toinen viikko.
- Vesikaukalo kannattaa tyhjentää heti, kun P1-koodi on tullut näkyviin ja ennen varastointia, jotta laite ei homehdu.
- Mikäli taloudessa on kotieläimiä, ritilä pitää pyyhkiä säännöllisesti, jotta eläinten karva ei tuki ilmavirtausta.

#### Laitteen puhdistus

Puhdista laite kostealla nukkaamattomalla liinalla ja miedolla pesuaineella. Kuivaa laite kuivalla nukkaamattomalla liinalla. VARASTOI LAITE, KUN SITÄ EI KÄYTETÄ.

- Tyhjennä laitteen vesikaukalo seuraavan kohdan ohjeiden mukaisesti.
- Kuivaa laite huolellisesti pitämällä sitä tuuletintilassa (Fan) kahdentoista tunnin ajan lämpimässä huoneessa. Se estää homeen muodostumisen laitteeseen.
- Sammuta laite ja irrota pistoke pistorasiasta puhdistusta.
- Puhdista ilmansuodatin edellisen kohdan ohjeiden mukaisesti. Aseta puhdas ja kuiva suodatin paikalleen laitteeseen ennen sen varastointia.
- Poista paristot kaukosäätimestä.

### Ilmansuodattimen puhdistus

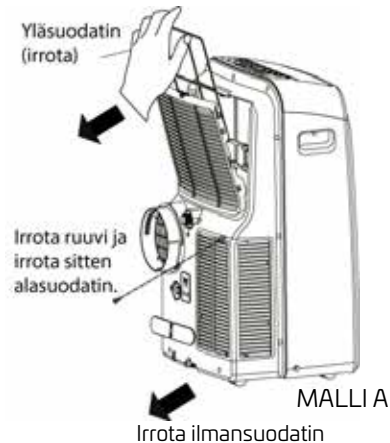

- Säilytä laitetta viileässä ja pimeässä. Jos laitetta pidetään suorassa auringonpaisteessa tai lämpimässä, sen käyttöikä saattaa lyhentyä.
- HUOM! Kuoren ja etupuolen pölyt voi pyyhkiä öljyttömällä liinalla tai pestä liinalla, joka on kostutettu lämpimän veden ja miedon pesuaineen seoksella. Huuhtelee huolellisesti ja kuivaa. Kuoren etupuoleen ei saa koskaan käyttää voimakkaita puhdistusaineita, vahaa tai kiillotusainetta: Purista liina kuivaksi ennen ohjaustaulun pyyhkimistä. Jos ohjaustauluun joutuu liikaa vettä, laite voi vaurioitua.

## VIANETSINTÄ

Tarkista kone seuraavan taulukon avulla ennen huollon tilaamista:

ONGELMA	MAHDOLLINEN SYY	RATKAISU
Laitte ei käynnisty, kun virtapainiketta painetaan.	Virhekoodi P1.	Vesikaukalo on täynnä. Sulje laite, tyhjennä vesikaukalo ja käynnistä laite.
	Cool (jäähdytys) -tilassa: Huonelämpötila on asetettua lämpötilaa matalampi.	Aseta uusi lämpötila.
Jäähdytys toimii tehottomasti.	Ilmansuodatin on pölyn tai eläinten karvan tukkima.	Sulje laite ja puhdista suodatin ohjeiden mukaan.
	Poistoletku on tukkeutunut tai sitä ei ole liitetty.	Sulje laite, irrota letku, tarkista se tukosten varalta ja liitä se uudelleen.
	Lämpötila-asetus on liian korkea.	Alenna lämpötila-asetusta.
	Huoneen ikkunat ja ovet ovat auki.	Tarkista, että kaikki ovet ja ikkunat ovat kiinni.
	Huoneen pinta-ala on liian suuri.	Tarkista jäähdytettävä tila.
	Huoneessa on lämmönlähteitä.	Poista lämmönlähteet, mikäli se on mahdollista.
Laitte on äänekäs ja pärisee epätavallisen paljon.	Alusta ei ole tasainen.	Aseta laite tasaiselle alustalle tasalleen.
	Ilmansuodatin on pölyn tai eläinten karvan tukkima.	Sulje laite ja puhdista suodatin ohjeiden mukaan.
Laitteesta kuuluu kurlutusta.	Ääni kuuluu jäähdytysaineen virtauksesta laitteessa.	Se kuuluu asiaan.

# RAKENNE JA VAATIMUSTENMUKAISUUS

## Rakenteeseen liittyvä ilmoitus

Valmistaja varaa oikeuden tehdä muutoksia rakenteeseen ja teknisiin tietoihin ilman ennakoilmoitusta. Lisätietoja saa laitteen myyjältä tai valmistajalta. Käyttöohjepäivitykset julkaistaan osoitteessa [canvac.se](http://canvac.se). Tietoja uusimmasta versiosta saa verkkosivuilta.

TOIMINTATILA	LÄMPÖTILA-ALUE
COOL (jäähdytys)	17–35 °C
DRY (kuivaus)	13–35 °C

## Tietoja energialuokasta

Tämän laitteen energialuokka perustuu asennukseen ilman jatkoletkua ja sovitinta ikkunasisäkkeeseen tai seinäpoistoaukon sovitinta A (näiden käyttöohjeiden asennuskohdan mukaan).

## Laitteen lämpötila-alue

HUOM! Standardin EN 61000-3-11 noudattamista varten tuotteen CPA5121V saa liittää vain virtalähteeseen, jonka järjestelmäimpedanssi on  $|Z_{sys}| = 0,362$  ohmia tai vähemmän. Tarkista ennen tuotteen liittämistä julkiseen sähköverkkoon paikallisesta sähkölaitoksesta, että sähköverkko täyttää tämän vaatimuksen.

# KAUKOSÄÄDIN

NIMELLISJÄNNITE:	3,0 V (Kaksi kuivapariä R03/LR03)
SIGNAALIN SUURIN KANTAMA	8 m
KÄYTTÖYMPÄRISTÖ	-5-60 °C

## PIKAPAINIKE

Asettaa ja valitsee suosikkiasetukset.

### LÄMP ▲

Suurentaa lämpötilaa asteen kerrallaan.  
Suurin lämpötila: 30 °C

### LÄMP ▼

Pienentää lämpötilaa asteen kerrallaan.  
Pienin lämpötila: 17 °C

HUOM! Paina ▲ ja ▼ samanaikaisesti kolmen sekunnin ajan, mikäli haluat vaihtaa celsius- ja fahrenheit-asteiden välillä.

## AJASTUS PÄÄLLE

Tällä painikkeella voit ajastaa laitteen käynnistyksen. Ohjeet ovat kohdassa Perustoiminnot.

## AJASTUS POIS

Tällä painikkeella voit ajastaa laitteen sammutuksen. Ohjeet ovat kohdassa Perustoiminnot.

## LED

Tämä painike sytyttää tai sammuttaa sisäyksikön LED-näytön. Jos et pysty nukkumaan valoisassa, tällä painikkeella voit sammuttaa laitteen LED-näytön. Voit sytyttää LED-näytön painamalla painiketta uudelleen.

## FOLLOW ME

Tällä painikkeella voit havaita lämpötilan tai näyttää huonelämpötilan.

## PÄÄLLE/POIS

Tämä painike käynnistää tai sulkee laitteen.

## TOIMINTATILA

Tällä painikkeella siirrytään toimintatiloissa seuraavasti:  
AUTO → JÄÄHDYTYΣ → KUIVAUS → LÄMMITYΣ → TUULETUS  
HUOM! Tässä laitteessa ei ole lämmitystilaa.

## TUULETTIMEN NOPEUS

Tällä painikkeella valitaan tuulettimen pyörimisnopeus seuraavassa järjestyksessä:  
AUTO → MATALA → KESKITASO → KORKEA

## YÖTILA

Säästää sähköä, kun nuket.

## KÄÄNNÄ

Tämä painike käynnistää tai pysäyttää säleikön kääntymisliikkeen.

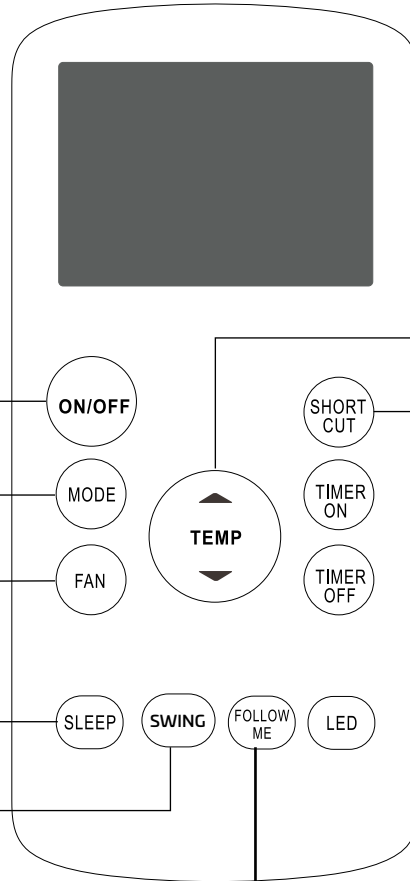

## Toimintopainikkeet

Tutustu kaukosäätimen painikkeisiin ennen uuden ilmastointilaitteen käyttöä. Seuraavassa on kaukosäätimen lyhyt esittely. Ilmastointilaitteen käyttöohjeet ovat tämän käyttöohjeen kohdassa **Perustoiminnot**.

# KAUKOSÄÄTIMEN KÄYTTÖ

## OLETKO EPÄVARMA SIITÄ, MITÄ TOIMINTO TEKEE?

Yksityiskohtaiset kuvaukset tämän ilmastointilaitteen käytöstä ovat tämän käyttöohjeen kohdissa "Perustoiminnot" ja "Edistyneet toiminnot".

## Erityishuomautus

- Laitteen painikkeiden muotoilu voi poiketa hieman tämän käyttöohjeen esimerkeistä.
- Jos laitteessa ei ole jotakin toimintoa, kyseinen kaukosäätimen painike ei tee mitään.
- Jos kaukosäätimen kuvan ja käyttöohjeen välillä on ristiriita, käyttöohjeen kuvaus on etusijalla.

## KAUKOSÄÄTIMEN KÄYTTÖVINKKEJÄ

- Kaukosäätimen kantama on enintään 8 metriä laitteesta.
- Laite piippaa, kun se vastaanottaa kaukosäätimen signaalin.
- Verhot, muut materiaalit ja suora auringonpaiste voivat häiritä kaukosäätimen signaalin vastaanottoa.
- Jos kaukosäädintä ei käytetä vähintään kahteen kuukauteen, poista paristot kaukosäätimestä.

## Paristojen asetus ja vaihto

Ilmastointilaitteen mukana toimitetaan kaksi AAA-paristoa. Aseta paristot kaukosäätimeen ennen laitteen käyttöä.

1. Avaa paristolokero työntämällä kaukosäätimen takapuolella olevaa paristolokeron kantta. Aseta paristot paristolokeroon siten, että paristojen navat asettuvat paristolokerossa olevien plus- ja miinusmerkkien mukaisesti.
2. Työnnä paristoluukku takaisin paikalleen.

## PARISTOIHIIN LIITTYVÄT HUOMAUTUKSET



Tuote toimii parhaiten, mikäli noudatat seuraavia ohjeita:

- Vanhoja ja uusia sekä erityyppisiä paristoja ei saa käyttää sekaisin.
- Jos kaukosäädintä ei käytetä vähintään kahteen kuukauteen, poista paristot kaukosäätimestä.

## PARISTOJEN HÄVITYS



Paristoja ei saa heittää sekajätteisiin. Tarkista paristojen asianmukainen hävittäminen paikallisista määräyksistä.

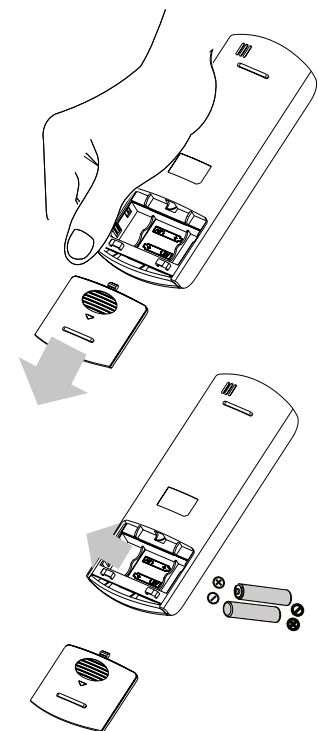

# KAUKOSÄÄTIMEN LED-NÄYTÖN OSOITTIMET

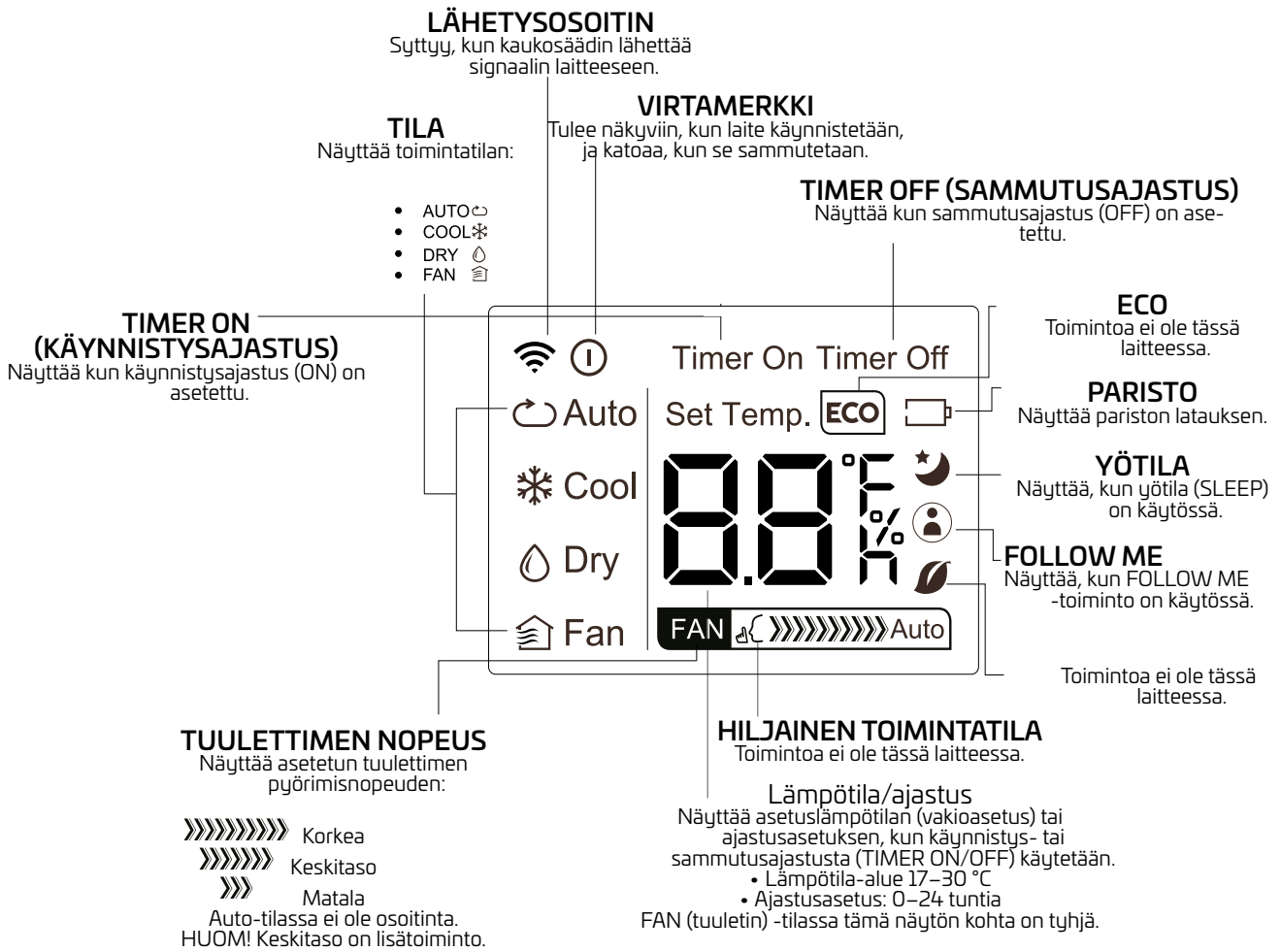

# PERUSTOIMINNOT

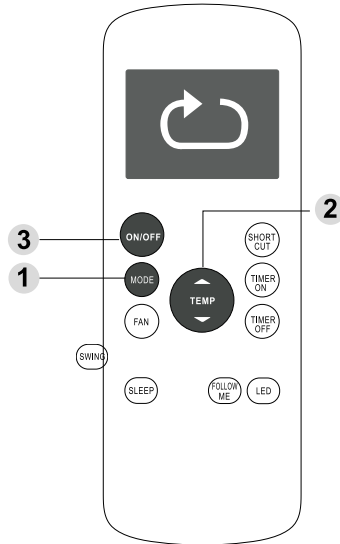

## LÄMPÖTILA-ASETUS

Laitteen toimintalämpötila-alue on 17–30 °C. Asetuslämpötilaa voi kasvattaa tai pienentää asteen kerrallaan.

### Automaattitila

**AUTO**-tilassa laite valitsee automaattisesti COOL (jäähdytys)-, FAN (tuuletin)- tai DRY (kuivaus) -tilan asetustilanteen perusteella.

1. Valitse **AUTO**-tila **MODE**-painikkeella.
2. Aseta haluttu lämpötila **TEMP ▲** - tai **TEMP ▼** -painikkeella.
3. Käynnistä laite **virtakytkimestä**.

**HUOM!** Tuulettimen nopeutta (**FAN**) ei voi asettaa **AUTO**-tilassa.

## Jäähdytystila

1. Valitse **COOL** (jäähdytys) -tila painamalla **MODE**-painiketta.
2. Aseta haluttu lämpötila **TEMP ▲** - tai **TEMP ▼** -painikkeella.
3. Valitse tuulettimen pyörimisnopeus **FAN**-painikkeella: Auto, matala, keskitaso tai korkea.
4. Käynnistä laite **virtakytkimestä**.

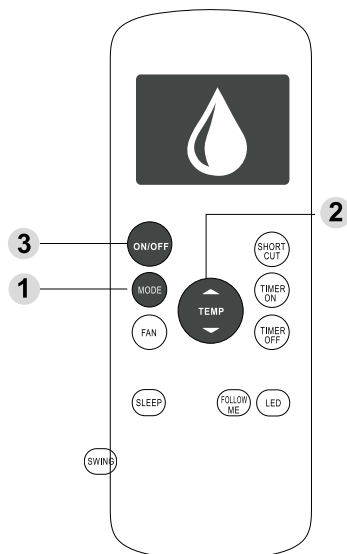
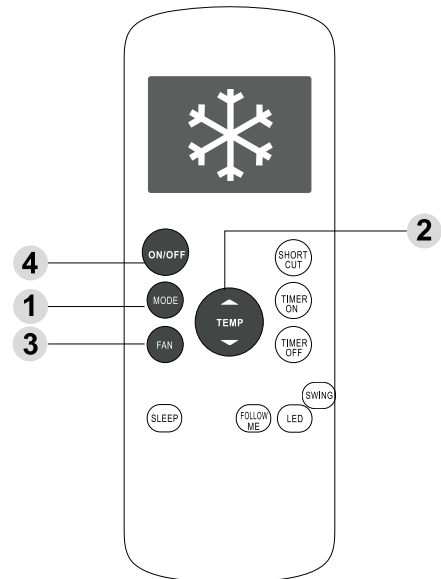

## Kuivaustila

1. Valitse **DRY** (kuivaus) -tila **MODE**-painikkeella.
2. Aseta haluttu lämpötila **TEMP ▲** - tai **TEMP ▼** -painikkeella.
3. Käynnistä laite **virtakytkimestä**.

**HUOM!** Tuulettimen nopeutta (**FAN**) ei voi asettaa **DRY** (kuivaus) -tilassa.

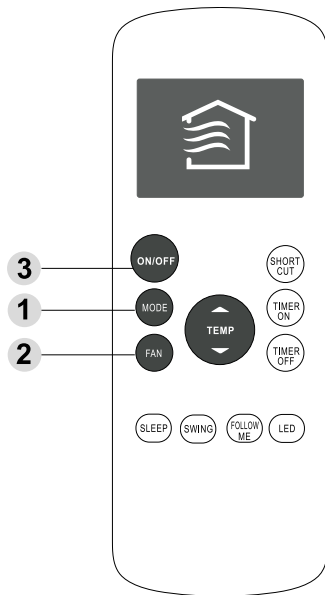

### Tuuletintila

1. Valitse **FAN** (tuuletin) -tila **MODE**-painikkeella.
  2. Valitse tuulettimen pyörimisnopeus **FAN**-painikkeella: Auto, matala, keskitaso tai korkea.
  3. Käynnistä laite **virtakytkimestä**.
- HUOM!** Lämpötilaa ei voi asettaa **FAN** (tuuletin) -tilassa. Siksi lämpötilaa ei näytetä kaukosäätimen LED-näytössä.

## AJASTUSTOIMINTOJEN ASETTAMINEN

Ilmastointilaitteessa on kaksi ajastustoimintoa:

- **TIMER ON:** Tällä asetetaan aika, jonka kuluttua laite käynnistyy automaattisesti.
- **TIMER OFF:** Tällä asetetaan aika, jonka kuluttua laite sammuu automaattisesti.

### TIMER ON (käynnistysajastus) -toiminto

**TIMER ON** -toiminnolla voi asettaa ajan, jonka kuluttua laite käynnistyy automaattisesti (esimerkiksi kun palaat töistä kotiin)

1. Paina **TIMER ON** -painiketta. Näyttöön tulee oletusarvoisesti viimeksi asetettu aika ja "h" (tunti).  
**Huom!** Numero tarkoittaa sitä aikaa tunteina laskettuna nykyhetkestä, jonka jälkeen haluat laitteen käynnistyvän. Esimerkki: Kun **TIMER ON** -asetus on kaksi tuntia (näytössä näkyy "2.0h"), laite käynnistyy kahden tunnin kuluttua.
2. Aseta laitteen käynnistysaika painelemalla **TIMER ON**-painiketta.
3. Odota kaksi sekuntia, niin **TIMER ON** -toiminto käynnistyy. Kaukosäätimen näyttö palaa sen jälkeen lämpötilanäyttöön.

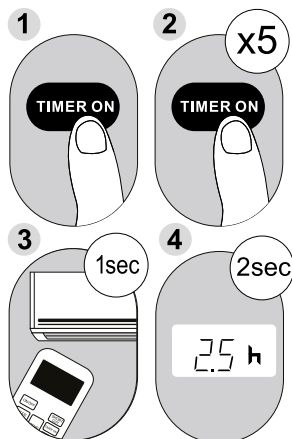

**Esimerkki:** Laite asetetaan käynnistymään 2,5 tunnin kuluttua.

## TIMER OFF (sammutusajastus) -toiminto

**TIMER OFF** -toiminnolla asetetaan aika, jonka kuluttua laite sammutetaan automaattisesti (esimerkiksi kun herää).

1. Paina **TIMER OFF** -painiketta. Näyttöön tulee oletusarvoisesti viimeksi asetettu aika ja "h" (tunti).  
**Huom!** Numero tarkoittaa sitä aikaa tunteina laskettuna nykyhetkestä, jonka jälkeen haluat laitteen sammuvan. Esimerkki: Kun **TIMER OFF** -asetus on kaksi tuntia (näytössä näkyy "2.0h"), laite sammuu kahden tunnin kuluttua.
2. Aseta laitteen sammutusaika painelemalla **TIMER OFF**-painiketta.
3. Odota kaksi sekuntia, niin **TIMER OFF** -toiminto käynnistyy. Kaukosäätimen näyttö palaa sen jälkeen lämpötilänäyttöön.

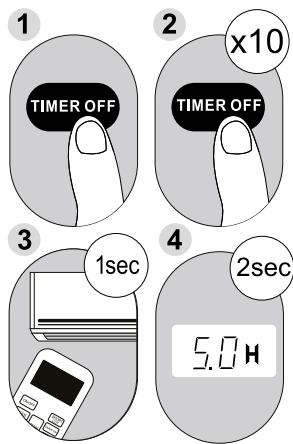

**Esimerkki:** Laite asetetaan sammumaan 5 tunnin kuluttua.

## TIMER ON (käynnistysaika)- ja TIMER OFF (sammutusaika) -asetusten asettaminen samanaikaisesti

Kumpaankin toimintoon asetetut ajanjaksot ovat tunteja nykyhetkestä. Esimerkki: Kello on nyt 13.00 ja haluat, että laite käynnistyy automaattisesti klo 19.00. Haluat, että laite on käynnissä kaksi tuntia ja sammuu sen jälkeen automaattisesti klo 21.00.

Toimi näin:

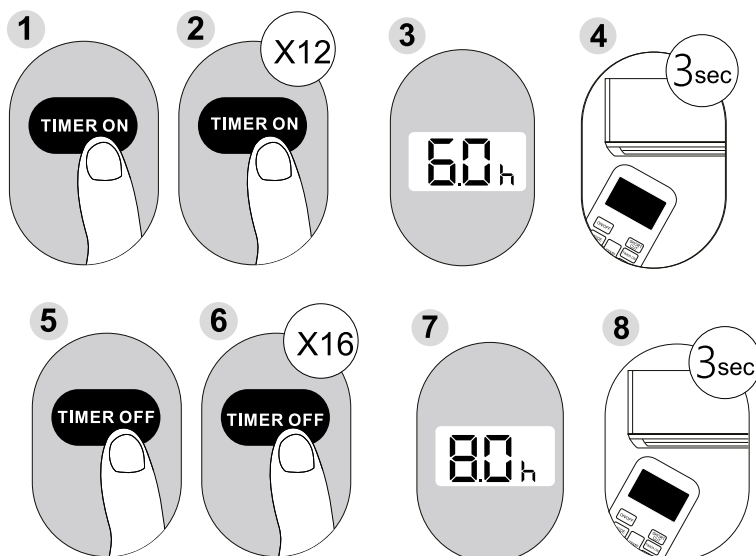

**Esimerkki:** Laite asetetaan käynnistymään 6 tunnin kuluttua, toimimaan 2 tunnin ajan ja sammumaan sen jälkeen (katso alla olevaa kuvaa).

**HUOM!** Jokainen **TIMER ON**- tai **TIMER OFF** -painikkeen painallus asetusta asetettaessa kasvattaa aikaa 30 minuuttia (enintään 10 tuntiin asti). Alueella 10–24 tuntia aika kasvaa tunti kerrallaan. Aika nollautuu 24 tunnin jälkeen. Molemmat toiminnot sammutetaan asettamalla ajaksi "0.0h".

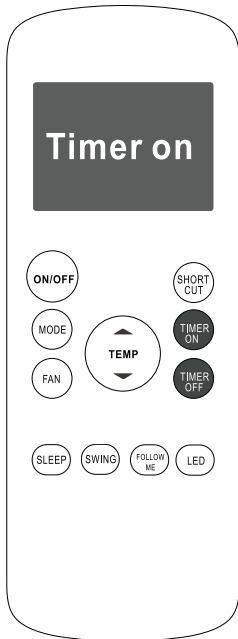

Painele **TIMER ON**- tai **TIMER OFF** -painiketta, kunnes haluttu aika saavutetaan.

### KAUKOSÄÄTIMEN NÄYTTÖ

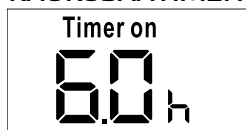

Ajastin on asetettu käynnistämään laite kuuden tunnin kuluttua nykyhetkestä.



Ajastin on asetettu sulkemaan laite kahdeksan tunnin päästä nykyhetkestä.

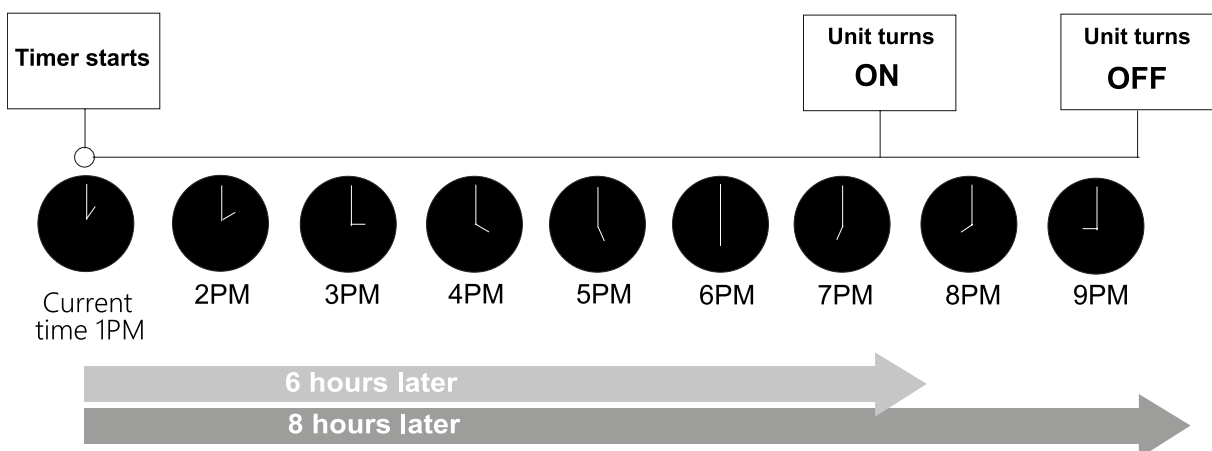

# EDISTYNEET TOIMINNOT

## SLEEP (yötila) -toiminto

SLEEP (yötila) -toiminnolla pienennetään energiankulutusta nukuttaessa (kun lämpötila-asetuksen ei tarvitse olla sama mukavuuden takia).

**HUOM!** SLEEP (yötila) -toimintoa ei voi käynnistää FAN (tuuletin)- tai DRY (kuivaus) -tilassa.

## SWING (kääntö) -toiminto

Tällä käynnistetään ja pysäytetään säleikön liike ja asetetaan ilmavirran suunta korkeussuunnassa. Säleikön kulma muuttuu kuusi astetta kullakin painalluksella (tämä toiminto on joissakin malleissa). Säleikön automaattikäyttö käynnistyy, kun painat tätä painiketta yli kahden sekunnin ajan.

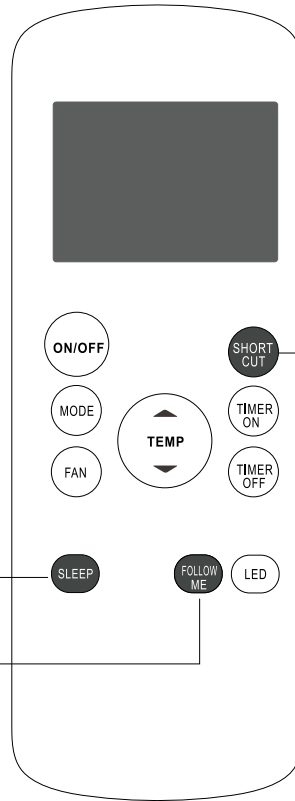

## SHORTCUT (pikapainike) -toiminto

- Tällä palautetaan nykyiset asetukset tai palataan edellisiin asetuksiin.
- Paina tätä painiketta, kun kaukosäädin on päällä. Järjestelmä palautuu automaattisesti edelliseen toimintatilaan, lämpötila-asetukseen, tuulettimen nopeuteen ja yötilaan (jos se on käytössä).
- Jos painat tätä painiketta yli kahden sekunnin ajan, järjestelmä palaa automaattisesti nykyiseen toimintatilaan, lämpötila-asetukseen, tuulettimen nopeuteen ja yötilaan (jos se on käytössä).

## FOLLOW ME

FOLLOW ME -toiminnolla kaukosäädin pystyy mittaamaan oman olinpaikkansa lämpötilan. AUTO- tai COOL (jäähdytys) -tilassa ilmastointilaitte voi optimoida lämpötilan lähelläsi ja varmistaa mukavuuden mittaamalla lämpötilaa kaukosäätimen luona (sisäyksikön asennuspaikan sijaan).

1. Ota toiminto käyttöön painamalla FOLLOW ME -painiketta. Kaukosäädin lähettää lämpötilasignaalin laitteeseen kolmen minuutin välein.
2. Poista toiminto käytöstä painamalla FOLLOW ME -painiketta.

**HUOM!**

- Painikkeiden muotoilu perustuu tyypilliseen malliin, joten se voi olla omassa mallissasi hieman toisenlainen. Oman mallisi painikkeiden muotoilu on etusijalla.
- Laite suorittaa kaikki tässä kuvatut toiminnot. Jos laitteessa ei ole jotakin toimintoa, ei tapahdu mitään, kun painat kyseistä kaukosäätimen painiketta.
- Jos kaukosäätimen kuvan ja käyttöohjeen välillä on ristiriita, käyttöohjeen kuvaus on etusijalla.
- Laitteen pitäisi olla paikallisten ja kansallisten määräysten mukainen. Tätä tuotetta saa käyttää kahdella ehdolla: (1) Tämä laite ei saa aiheuttaa vahingollisia häiriöitä ja (2) tämän laitteen on siedettävä mahdollisia häiriöitä, myös epätoivotusta toiminnasta aiheutuvia.
- Tämä laite on testattu ja sen on todettu noudattavan asianmukaisia sähkömagneettisen säteilyn raja-arvoja. Nämä rajat on suunniteltu antamaan kohtuullista suojaa haitallisilta häiriöiltä, kun laitetta käytetään asuinympäristössä. Tämä laite tuottaa, käyttää ja saattaa säteillä radiotaajuusenergiaa ja voi aiheuttaa haitallisia häiriöitä radioliikenteelle, jos sitä ei asenneta ja käytetä ohjeiden mukaan. Minkäänlaista takuuta ei kuitenkaan ole, etteikö tietty laite aiheuttaisi häiriöitä. Jos laite aiheuttaa haitallisia häiriöitä radio- tai televisiovastaanottoon (sen voi tarkistaa sammuttamalla ja käynnistämällä laitteen), käyttäjä voi yrittää poistaa häiriöt jollakin seuraavista toimenpiteistä:
  - Suuntaa vastaanottoantenni uudelleen tai siirrä sitä.
  - Vie laite kauemmaksi vastaanottimesta.
  - Liitä laite eri virtapiiriin pistorasiaan kuin vastaanotin.
  - Pyydä apua jälleenmyyjältä tai kokeneelta radio-/TV-asentajalta. Muutokset tai muokkaukset, joita vaatimustenmukaisuudesta vastaava osapuoli ei ole hyväksynyt, saattavat mitätöidä käyttäjän oikeuden käyttää laitetta.

## EUROOPPALAISET JÄTEHUOLTOSUUNTAVIIVAT

Kun ilmastointilaitetta käytetään Euroopan maassa, seuraavia suuntaviivoja on noudatettava:

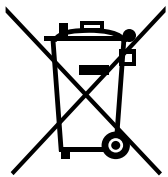

**HÄVITTÄMINEN:** Tuotetta ei saa heittää sekajätteisiin. Vie tuote SER-kierrätyksen keräyspaikkaan. Se säästää luonnonvaroja ja suojelee ympäristöä. Lisätietoja saa jälleenmyyjältä tai kunnan teknisestä virastosta.



Jäähdytysaineet pitää tyhjennyttää ja hävityttää pätevällä asiantuntijalla kansallisten ja paikallisten määräysten mukaisesti ennen laitteen romutusta.

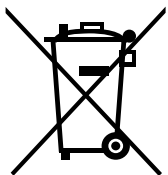

Hävitä paristo ympäristöystävällisesti. Paristoja ei saa heittää kotitalousjätteeseen. Käytä paikallista kierrätysjärjestelmää tai ota yhteyttä tuotteen myyjään.



# TIL HAMINGJU MEÐ NÝJA CANVAC LOFTRÆSTIBÚNAÐINN ÞINN!

## Efnisyfirlit

### FÆRANLEGUR LOFTRÆSTIBÚNAÐUR

Öryggisráðstafanir.....	155
Varúð.....	157
Viðvaranir (eingöngu þegar R290 kæliefni er notað).....	159
Undirbúningur.....	164
Uppsetning.....	164
Notkun.....	167
Viðhald.....	171
Bilanaleit.....	172
Athugasemdir varðandi hönnun og uppfyllingu á kröfum.....	172

### FJARSTÝRING

Ítarleg útlitun á fjarstýringu.....	173
Aðgerðahnappar.....	174
Notkun á fjarstýringunni.....	174
Gátljós á LED-skjá fjarstýringarinnar.....	175
Notkun á grunnaðgerðum.....	176
Stilling á tímamæli.....	177
Notkun á ítarlegum aðgerðum.....	180

### FÖRGUN

Evrópskar leiðbeiningar um förgun.....	181
--	-----

### Lestu þessar notkunarleiðbeiningar

Í þessum notkunarleiðbeiningum er að finna margar gagnlegar ráðleggingar varðandi notkun og viðhald á loftræstibúnaðinum þínum. Nokkrar fyrirbyggjandi viðhaldsaðgerðir af þinni hálfu geta sparað mikinn tíma og peninga á líftíma loftræstitækisins. Í kaflanum um bilanaleit er að finna lausnir á mörgum algengum vandamálum. Ef þú byrjar á því að skoða töfluna í kaflanum um bilanaleit þá er ekki víst að þú þurfir að leita til þjónustuaðila.

# ÖRYGGISRÁÐSTAFANIR

Farðu eftir þessum leiðbeiningum til að koma í veg fyrir líkamstjón eða skemmdir á eignum. Bilanir vegna þess að ekki er farið eftir leiðbeiningum geta leitt til líkamstjóns eða skemmda á eignum.



Sé ekki farið eftir þessum leiðbeiningum þá getur það leitt til dauðsfalls eða alvarlegra meiðsla.



## VIÐVÖRUN!

- Uppsetningin á loftræstibúnaðinum verður að vera eins og lýst er í leiðbeiningunum um uppsetningu. Röng uppsetning getur leitt til vatnsleka, rafstuðs eða eldsvoða.
- Notaðu eingöngu aukahluti og parta sem fylgja með tækinu ásamt tilgreindum verkfærum við uppsetningu á loftræstibúnaðinum. Ef aðrir partar en upprunalegir partar eru notaðir þá getur það leitt til vatnsleka, rafstuðs, eldsvoða eða skemmda á eignum.
- Athugaðu hvort innstungan sem þú notar sé ekki jarðtengd og með rétta rafspennu. Rafmagnssnúran kemur með þriggja pinna, jarðtengdri kló til að koma í veg fyrir rafstuð. Upplýsingar um rafspennuna er að finna á kennispjaldi tækisins.
- Tengja verður tækið við innstungu sem er jarðtengd á réttan hátt. Ef vegginnstungan sem þú ætlar að nota er ekki jarðtengd á réttan hátt og er ekki heldur varin með öryggi eða lekaliða (hverskonar öryggis eða lekaliða er krafist fer eftir hámarks straumstyrk einingarinnar sem hægt er að sjá á kennispjaldi einingarinnar) þá verður þú að láta viðurkenndan rafvirkja sjá um uppsetningu á réttri gerð af innstungu.
- Settu tækið á slétt og stöðug undirlag. Sé það ekki gert getur það leitt til skemmda, hávaða og titrings.
- Tryggðu rétta virkni og komdu í veg fyrir öryggisáhættur með því að passa að ekkert hindri eininguna.
- EKKI breyta lengdinni á rafmagnssnúrunni og EKKI nota framlengingarsnúru til að tengja tækið.
- EKKI nota innstungu einingarinnar fyrir önnur raftæki. Röng raftenging getur leitt til eldsvoða eða rafstuðs.

**VIÐVÖRUN!**

- EKKI nota loftræstibúnaðinn í votrými, t.d. baðherbergi eða þvottahúsi. Ef tækið er óvarið gagnvart of miklu vatni getur það leitt til skammhlaups í rafmagnsíhlutum.
- EKKI setja tækið upp þar sem það kemst í snertingu við eldfimt gas. Það getur leitt til eldsvoða.
- Tækið er á hjólum þannig að auðvelt er að flytja það. Forðist að rúlla tækinu yfir hluti eða nota hjólin á þykkum teppum. Tækið getur oltið.
- EKKI nota tæki sem hefur dottið eða orðið fyrir skemmdum.
- Tæki sem er með auka rafhitara verður að vera staðsett í a.m.k. eins metra fjarlægð frá eldfimum efnum.
- Ekki snerta tækið með blautum eða rökum höndum eða þegar þú ert berfætt/ur.
- Ef loftræstibúnaðurinn veltur þegar hann er í notkun, þá skaltu slökkva á tækinu og taka klóna strax úr sambandi við innstunguna. Skoðuðu síðan hvort einhverjar sjáanlegar skemmdir séu á tækinu. Ef þú heldur að tækið hafi orðið fyrir skemmdum skaltu hafa samband við tæknimann eða þjónustuaðila til að fá aðstoð.
- Þegar er þrumuveður verður þú að taka tækið úr sambandi við rafmagn svo að það skemmist ekki vegna eldinga.
- Passaðu að nota tækið þannig að það sé varið fyrir raka eins og t.d. rakapéttingu, skvettum o.s.frv. Forðastu að staðsetja eða geyma loftræstibúnaðinn á stað þar sem hann getur fallið eða verið dreginn ofan í vatn eða annan vökva. Ef það gerist skaltu taka loftræstitækið samstundis úr sambandi við rafmagn.
- Allar raflagnir verða að vera í fullu samræmi við raflagnateikninguna innan í tækinu.
- Rafrásaspjald tækisins (PCB) kemur með öryggi sem varnar yfirstraumi. Upplýsingar um öryggið eru prentaðar á rafrásaspjaldið, til dæmis: T 3.15A/250V, o.s.frv.



- Börn frá 8 ára aldri og fólk með skerta líkamlega getu, skerta heyrn/sjón, skerta andlega getu eða án reynslu mega aðeins nota tækið undir eftirliti til þess bærst einstaklings eða sé þeim leiðbeint um örugga notkun tækisins og að viðkomandi átti sig á öllum hættum sem fylgja notkuninni. Börn mega ekki leika sér með tækið. Börn mega ekki hreinsa eða sinna viðhaldi á tækinu án eftirlits.
- Fólk með skerta líkamlega getu (þar með talin börn), skerta heyrn/sjón, skerta andlega getu eða án reynslu mega aðeins nota tækið undir eftirliti til þess bærst einstaklings eða sé þeim leiðbeint um örugga notkun tækisins og að viðkomandi átti sig á öllum hættum sem fylgja notkuninni.
- Gakktu úr skugga um að börn leiki sér ekki með tækið. Börn verða að vera undir stöðugu eftirliti nálægt tækinu.
- Hafi rafmagnssnúran skemmd skal framleiðandinn, þjónustufulltrúi framleiðandans eða annar hæfur einstaklingur skipta um hana (skemmd rafmagnssnúra er hættuleg).
- Taktu tækið úr sambandi við veitustraumrás áður en þríf eða viðhaldsvinna á því hefst.
- Ekki fjarlægja neinar hlífar sem eru fastar á tækinu. Ekki nota þetta tæki ef það virkar ekki á réttan hátt eða ef það hefur dottið eða orðið fyrir skemmdum.
- Ekki láta rafmagnssnúruna liggja undir teppum. Ekki hylja rafmagnssnúruna með mottu eða einhverju álíka. Ekki láta rafmagnssnúruna liggja undir húsgögnum eða öðrum búnaði. Passaðu að rafmagnssnúran sé ekki staðsett þar sem mikill umgangur er til að koma í veg fyrir að einhver flækist í henni.
- Ekki nota tækið ef rafmagnssnúran, klóin, öryggið eða lekaliðinn er skemmdur. Fargaðu tækinu eða farðu með það til viðurkennds þjónustuaðila í skoðun og/eða viðgerð.
- Dragðu úr hættunni á eldsvoða eða rafstuði með því að nota tækið ekki með rafeindabúnaði fyrir hraðastillingu.
- Uppsetning á tækinu verður að vera í samræmi við innlendar reglugerðir um raflagnir.
- Hafðu samband við viðurkenndan tæknimann ef þarf að gera við

eða þjónusta tækið.

- Hafðu samband við viðurkenndan aðila til að sjá um uppsetningu á þessu tæki.
- Forðastu að hylja eða teppa ristarnar á inntakinu og úttakinu.
- Ekki nota tækið í öðrum tilgangi en þeim sem lýst er í þessum notkunarleiðbeiningum.
- Slökktu á tækinu og taktu klóna úr sambandi við innstunguna áður en tækið er þrifið.
- Taktu tækið úr sambandi við rafmagn ef það gefur frá sér einhver óvenjuleg hljóð, lykt eða reyk.
- Notaðu eingöngu fingurna á þér til að þrýsta á hnappana á stjórnborðinu.
- Ekki fjarlægja neinar hlífar sem eru fastar á tækinu. Ekki nota þetta tæki ef það virkar ekki á réttan hátt eða ef það hefur dottið eða orðið fyrir skemmdum.
- Ekki kveikja á tækinu eða slökkva á því með því að setja klóna í samband eða taka hana úr sambandi.
- Hættuleg efni mega ekki komast í snertingu við tækið og notaðu ekki slík efni til að hreinsa tækið. Ekki nota tækið nálægt eldfimum efnum eða gufum eins og t.d. alkóhóli, skordýraeitri, bensíni o.s.frv.
- Hafðu loftræstitækið alltaf í lóðréttri stöðu þegar þú flytur það og settu það alltaf á stöðugan og sléttan flöt þegar það er notað.
- Láttu alltaf viðurkennda einstaklinga sjá um viðgerðir á tækinu. Ef rafmagnssnúran skemmist verður alltaf að skipta um hana með nýrri snúru frá framleiðanda vörunnar. Það er ekki leyfilegt að gera við rafmagnssnúruna.
- Haltu í klóna þegar þú tekur rafmagnssnúruna úr sambandi.
- Slökktu á tækinu þegar það er ekki í notkun.



Varúð! Eldhætta/eldfimt efni  
(Á eingöngu við tæki með R290)



**MIKILVÆGT!** Lestu þessar notkunarleiðbeiningar vandlega áður en þú setur upp eða notar nýja loftræstibúnaðinn þinn. Geymdu leiðbeiningarnar til uppflettinga síðar.

## Skýringar á táknum á tækinu (á eingöngu við tæki með kæliefninu R290):



### VIÐVÖRUN

Þetta tákn gefur til kynna að í tækinu séu eldfim kæliefni. Það er möguleg eldhætta ef kæliefnið lekur út og kemst í tæri við utanaðkomandi kveikjugjafa.



### VARÚÐ

Þetta tákn gefur til kynna að lesa skuli notkunarleiðbeiningarnar vandlega.



### VARÚÐ

Þetta tákn gefur til kynna að þjónustuaðili skuli fylgja leiðbeiningunum í handbókinni um uppsetningu þegar hann meðhöndlar tækið.



### VARÚÐ

Þetta tákn gefur til kynna að upplýsingar í formi notkunarleiðbeininga eða handbókar um uppsetningu séu til staðar.



## VIÐVARANIR (eingöngu þegar R290 kæliefni er notað)

- Ekki nota hreinsunaraðferðir eða aðferðir til að hraða afþiðingu sem framleiðandinn mælir ekki með.
- Ekki má nota tækið í rými þar sem kveikjugjafar eru stöðugt til staðar (til dæmis þar sem er opinn eldur, gastæki eða rafmagnsofn).
- Ekki gata eða brenna tækið.
- Vertu meðvituð/meðvitaður um að kæliefnið kann að vera lyktarlaust.
- CPA5121V tækið skal vera sett upp, notað og geymt í rými þar sem gólflöturinn er a.m.k. átta fermetrar.
- Fara verður eftir innlendum reglugerðum um gasnotkun.
- Passa verður að ekkert teppi loftgöt.
- Geyma verður tækið þannig að vélbúnaðurinn skemmist ekki.
- Viðvörðun: Geyma verðu tækið í vel loftræstu rými sem er jafn stórt og tilgreint er fyrir notkun á tækinu.
- Allir sem vinna með kæliefnahringrásir skulu vera með vottorð frá viðurkenndum iðnaðarsamtökum sem staðfesta að handhafinn hafi faglega hæfni til að meðhöndla kæliefni á öruggan hátt í samræmi við kröfur iðnaðarins.
- Þjónusta á tækinu verður að vera í samræmi við ráðleggingar frá framleiðanda tækisins. Ef þörf er á aðstoð frá öðrum hæfum einstaklingi við viðhald og viðgerðir þá verður sú vinna að fara fram undir eftirliti einstaklings sem er þjálfður í notkun á eldfimum kæliefnum.



- Flutningur á búnaði sem inniheldur eldfim kæliefni  
Skoðaðu flutningareglugerðir.
- Merking á búnaði með táknum Skoðaðu innlendar reglugerðir.
- Förgun á búnaði sem inniheldur eldfim kæliefni  
Skoðaðu innlendar reglugerðir.
- Geymsla á búnaði/tækjum  
Geyma skal búnaðinn í samræmi við leiðbeiningar framleiðandans.
- Geymsla á búnaði í pakkningum (óseldur)  
Pakkningar til að vernda búnaðinn þegar hann er í geymslu skulu vera útbúnar þannig að engar skemmdir verði á vélbúnaði og valdi því að kæliefni geti lekið út. Skoðaðu innlendar reglugerðir til að sjá hversu mörg tæki er leyfilegt að geyma saman.
- Upplýsingar um þjónustuvinnu
  - 1) Athugun á vinnusvæðinu  
Áður en vinna er hafin á kerfum sem innihalda eldfim kæliefni þarf að framkvæma öryggisathuganir til að tryggja að hætta á íkveikju sé lágmarkuð. Þegar gera á við kælikerfið þarf að gera eftirfarandi varúðarráðstafanir áður en að vinna við kerfið hefst.
  - 2) Verklag  
Vinnan verður að fara fram í samræmi við verklagsreglur til að lágmarka hættu á að eldfimar gastegundir eða gufur leki út þegar vinna er í gangi.
  - 3) Almenn tæki  
Allir þeir einstaklingar sem sjá um viðhald og aðrir sem vinna nálægt tækinu verða að vera upplýstir um eðli þeirrar vinnu sem er í gangi. Forðist að þessi vinna fari fram í lokuðum rýmum. Það verður að girða svæðið í kringum vinnusvæðið af. Tryggðu að aðstæðurnar á svæðinu séu öruggar með því að athuga hvort eldfim efni sé að finna.
  - 4) Athugun á hvort kæliefni séu til staðar  
Nota verður viðeigandi kæliefnaskynjara til að athuga hvort slík efni séu til staðar á svæðinu, bæði fyrir og meðan á vinnu stendur, til að tryggja að tæknimaðurinn sé meðvitaður um mögulegar eldfimar gasblöndur. Gakktu úr skugga um að leka greiningar búnaðurinn sem er notaður sé hentugur fyrir eldfim kæliefni (þ.e. engir neistar myndist, að hann sé þéttlokaður á réttan hátt eða sjálftryggur).
  - 5) Slökkvitæki  
Alltaf þegar heit vinna er í gangi á kælikerfi eða tengdum hlutum þá verður viðeigandi slökkvibúnaður að vera innan handar. Hafðu duftslökkvitæki eða kolsýruslökkvitæki nálægt hleðslusvæðinu.
  - 6) Engir kveikjugjafar  
Einstaklingar sem sinna vinnu við kælikerfi þar sem lagnakerfi er berskjaldað og það inniheldur eða hefur innihaldið eldfimt kæliefni mega ekki nota kveikjugjafa á þann hátt að hætta sé á eldi eða sprengingu. Öllum mögulegum kveikjugjöfum, þar með talið sígarettum, skal haldið í nægilegri fjarlægð frá uppsetningarsvæðinu og einnig þegar unnið er við viðgerðir, verið er að fjarlægja búnaðinn eða farga honum, þar sem eldfim kæliefni geta sloppið út í andrúmsloftið þegar slík vinna fer fram. Áður en vinna hefst verður svæðið í kringum búnaðinn að vera skoðað til að tryggja að þar finnist engin eldhætta eða kveikjugjafar. Setja verður upp skilti um að reykingar séu bannaðar.
  - 7) Loftræst svæði  
Settu tækið út undir bert loft eða á nægileg vel loftræst svæði áður en kerfið er opnað eða heit vinna hefst. Það verður að vera einhver loftræsting á meðan vinna fer fram. Loftræstingin ætti dreifa kæliefni sem losnar út á öruggan hátt og helst út undir bert loft.
  - 8) Athugun á kælíbúnaði  
Þegar skipta þarf um rafmagnsíluti verða varahlutirnir að vera hentugir og með rétta tæknilýsingu.

Það verður alltaf að fylgja viðhalds- og þjónustuleiðbeiningum framleiðandans. Hafðu samband við tæknideild framleiðandans ef einhver vafamál koma upp. Eftirfarandi athuganir verður að framkvæma við uppsetningu þar sem eldfim kæliefni eru notuð:

Að hleðslumagnið sé aðlagð að stærð herbergisins þar sem hlutarnir sem innihalda kæliefni eru settir upp.

Að loftræstikerfið og loftopin virki á réttan hátt og að ekkert stífla þau. Ef óbein kælihringrás er notuð þá verður að athuga hvort kæliefni sé til staðar í aukarásunum.

Að allar merkingar á búnaðinum séu enn sýnilegar og læsilegar. Skipta verður um merkingar og skilti sem ekki eru læsileg. Setja verður upp kælileiðslur og kæliíhluti þar sem ekki er hætt að á þeir komist í tæri við efni sem valda því að íhlutir sem innihalda kæliefni tærist, ekki nema íhlutirnir séu gerðir úr tæringarþolnum efnum eða séu nægilega varðir gegn tæringu.

#### 9) Athugun á rafmagnsíhlutum

Vinna við viðgerðir og viðhald á rafmagnsíhlutum verður að byrja með öryggisathugun og skoðun á íhlutum. Ef það finnst einhver bilun sem getur leitt til öryggisáhrættu þá má ekki tengja rafrásina við raftengingu fyrr en búið er að laga bilunina. Ef ekki er hægt að laga bilunina strax og vinna verður að halda áfram þá verður að notast við nægilega góða tímabundna lausn. Það verður að tilkynna þetta eiganda búnaðarins þannig að allir aðilar séu upplýstir um málið.

Upphaflegar öryggisathuganir skulu felast í eftirfarandi:

Að þéttar séu afhlaðnar: Þetta á að athuga á öruggan máta án þess að mynda neista. Að engir rafmagnsíhlutir eða vírar sem spenna er á séu óvarðir þegar verið er að fylla á, tæma eða hreinsa kerfið. Að jarðtengingin sé órofin.

- Viðgerð á íhlutum sem eru þéttlokaðir

1) Þegar viðgerð fer fram á íhlutum sem eru þéttlokaðir verður að taka búnaðinn, sem á að vinna við, úr sambandi við rafmagn áður en einhverjar hlifar eða eitthvað svipað er fjarlæggt. Ef það er alveg nauðsynlegt að búnaðurinn sé tengdur við rafmagn á meðan þjónustuvinnu stendur þá verður að setja upp varanlega lekagreiningu á viðkvæmasta punktinum til að vara við ef mögulega hættulegt ástand skapast.

2) Þegar unnið er með rafmagnsíhluti verður að veita eftirfarandi sérstaka athygli til að tryggja að engar breytingar verði á hlífinni þannig að það dragi úr verndinni sem hún veitir. Þetta nær yfir skemmda kapla, of margar tengingar, tengla sem víkja frá upprunalegri tæknilýsingu, skemmdar þéttingar og pakkningar sem er ekki komið fyrir á réttan hátt.

Athugaðu hvort tækið sé fest á réttan hátt.

Athugaðu hvort þéttingar eða efni í þéttingum sé orðið lélegt þannig að það komi ekki lengur í veg fyrir að eldfimar gasblöndur smjúgi í gegn. Varahlutir verða að uppfylla tæknilýsingu framleiðandans.

ATH! Notkun á sílikonþéttiefni getur hamlað virkni í ákveðnum gerðum af lekagreiningarbúnaði. Ekki þarf að einangra sjálftrygga íhluti áður en vinna við þá hefst.

- Viðgerð á sjálftryggum íhlutum

Ekki setja viðvarandi span- eða rafrýmdar álag á rafrásina án þess að ganga fyrst úr skugga um að það fari ekki yfir mörk málspennu og málstraums á búnaðinum. Sjálftryggir íhlutir eru eina gerðin af íhlutum sem hægt er að vinna með á meðan spenna er á þeim í eldfimu umhverfi. Prófunarbúnaðurinn verður að vera með réttar málstærðir. Einungis má skipta um íhluti með varahlutum sem framleiðandinn hefur tilgreint. Notkun á öðrum varahlutum getur leitt til þess að það getur kviknað í kæliefninu ef það lekur út.

- Kaplar

Gakktu úr skugga um að kaplarnir sé ekki í hættu á að verða fyrir sliti, tæringu, of miklum þrústingi, titringi, hvössum brúnum eða öðrum neikvæðum áhrifum. Taktu einnig með í reikninginn áhrif aldurs og stöðugs titrings frá t.d. lofþjöppum og viftum við skoðunina.

- Greining á eldfimum kæliefnum

Mögulegir kveikjugjafar mega ekki undir nokkrum kringumstæðu vera notaðir til að leita að eða greina leka á kæliefnum. Það má ekki nota halógen lekaskynjara (eða aðra skynjarar sem nota

opinn eld).

- Aðferðir við að greina leka  
Eftirfarandi aðferðir við að greina leka eru taldar hentugar fyrir kerfi sem innihalda eldfim kæliefni. Hægt er að nota rafeindastýrða lekaskynjara til að greina eldfim kæliefni, en þeir eru ekki alltaf nógu næmir eða það getur þurft að fínstilla þá (lekaskynjarabúnaður verður að vera fínstilltur á svæði þar sem engin kæliefni er að finna). Gakktu úr skugga um að lekaskynjarinn sé ekki mögulegur kveikjugjafi og henti fyrir það kæliefni sem notað er. Lekagreiningarbúnaðurinn skal vera stilltur á hlutfall af lægra íkveikjumarki (LFL) kæliefnisins og vera fínstilltur fyrir það kæliefni sem er notað. Passaðu að rétt hlutfall af gasi (hæst 25%) sé notað. Hægt er að nota lekagreiningarvökva með flestum kæliefnum, en það ber að forðast hreinsiefni sem innihalda klór þar sem þau geta hvarfast með kæliefninu og valdið tæringu á koparleiðslum. Það verður að fjarlægja opinn eld eða slökkva á honum ef grunur leikur á leka. Ef það finnst leki sem krefst lóðunar til að lagfæra, þá verður að tæma allt kæliefnið úr kerfinu eða einangra það (með afsláttarlokum) í þeim hluta kerfisins sem lekinn hefur ekki áhrif á. Skola skal kerfið með súrefnislausu köfnunarefni (OFN) bæði fyrir og meðan á lóðun stendur.
- Kæliefni fjarlæggt og tæmt  
Þegar þarf að opna kæliefnahringrásina vegna viðgerða eða í öðrum tilgangi þá verður að notast við hefðbundnar aðferðir. Það er hinsvegar mikilvægt að fylgja verklagsreglum þar sem kæliefnið er eldfimt. Fylgja verður eftirfarandi verklagsreglum:  
Fjarlægðu kæliefnið.  
Hreinsaðu hringrásina með eðalgasi.  
Tæmdu hringrásina.  
Hreinsaðu hringrásina aftur með eðalgasi.  
Opnaðu hringrásina með skurði eða lóðun.  
Það verður að safna kæliefninu í rétta gerð af eftirvinnsluhylkjum. Það verður að hreinsa kerfið með súrefnislausu köfnunarefni til að gera tækið öruggt. Það getur þurft að endurtaka þetta ferli nokkrum sinnum. Það má ekki nota þrústilluft eða súrefni í þetta verkefni.  
Hreinsunin verður að framkvæmast með því að rjúfa undirþrústinginn í kerfinu með súrefnilausu köfnunarefni. Síðan er fyllt á tækið þangað vinnuþrústingi er náð. Síðan er kerfið afloftað og að lokum kemst undirþrústingur aftur á. Endurtaka verður ferlið þangað til ekkert kæliefni er eftir í kerfinu. Þegar búið er að fylla á kerfið með síðasta skammtinum af súrefnislausu köfnunarefni verður að aflofta kerfið þar til staðalloftþrústingur næst til að mögulegt sé að vinna við kerfið. Þessi aðgerð er algerlega nauðsynleg ef lóðun á að fara fram á leiðslukerfinu.  
Passaðu að útblástur sogdællunnar sé ekki nálægt kveikjugjöfum og að loftræsting sé aðgengileg.
- Áfyllingaraðferðir  
Auk hefðbundinna áfyllingaraðferða, þá verður að uppfylla eftirfarandi kröfur. Passaðu að áfyllingarbúnaðurinn sé ekki mengaður með öðrum kæliefnum. Slöngur eða leiðslur ættu að vera eins stuttar og hægt er til að lágmarka magnið af kæliefni í þeim. Hylki á að geyma upprétt.  
  
Tryggðu að kælikerfið sé jarðtengt áður en kæliefni er sett á það. Merktu kerfið þegar búið er að fylla á það (ef ekki er þegar búið að merkja það).  
Það má alls ekki yfirfylla kælikerfið.  
Það verður að þrústingsprófa kerfið með súrefnislausu köfnunarefni áður en fyllt er á það. Það verður að lekaprófa kerfið þegar búið er að fylla á það og áður en kerfið er tekið í notkun. Það verður að framkvæma aðra lekaprófun áður en vinnu er lokið.
- Búnaðurinn tekinn úr notkun  
Áður en þessi vinna fer fram þá er mikilvægt að tæknimaðurinn hafi góða þekkingu á búnaðinum og allt sem viðkemur honum. Gott verklag sem mælt er með er að öll kæliefni séu endurunnin á öruggan máta. Áður en endurunnið kæliefni er endurnýtt verður að efnagreina olíu- og kæliefnasúni. Það er mikilvægt að tæknimaðurinn gangi úr skugga um að rafmagnstenging sé aðgengileg áður en vinna hefst.

a) Lærðu á búnaðinn og hvernig hann virkar.

b) Einangraðu rafkerfið.

c) Athugaðu eftirfarandi áður en vinna hefst:

Að það sé vélbúnaður tiltækur til að meðhöndla kælifnahylki ef þörf er á. Að hlífðarbúnaður fyrir einstaklinga sé tiltækur og sé notaður á réttan hátt.

Að hæfur einstaklingur fylgist með endurvinnsluferlinu allan tímann.

Að endurvinnslubúnaðurinn og hylkin séu í samræmi við viðeigandi staðla.

d) Dældu úr kælikerfinu ef það er mögulegt.

e) Ef sögdæling er ekki möguleg þá verður að útbúa söggrein til að hægt sé að fjarlægja kæliefnið úr ólíkum hlutum kerfisins.

f) Gakktu úr skugga um að hylkið sé sett á vog áður en fyllt er á það.

g) Settu endurvinnslubúnaðinn í gang og farðu eftir leiðbeiningum framleiðandans.

h) Ekki yfirfylla hylkin (í mesta lagi 80% af rúmmáli fyllt með vökva).

i) Ekki fara yfir hámarks leyfilegan vinnuþrústing, ekki einu sinni tímabundið.

j) Þegar búið er að fylla á hylkin á réttan hátt og ferlinu er lokið skal fjarlægja hylkin og búnaðinn strax af staðnum og loka öllum einangrunarlokum á búnaðinum.

k) Það má ekki setja endurunnið kæliefni á neitt annað kælikerfi fyrr en búið er að hreinsa og athuga það.

- Merking

Búnaðurinn verður að vera merktur þannig að fram komi að búið sé að taka hann úr notkun og taka kæliefnið úr honum. Merkingin skal vera dagsett og undirskrifuð. Gakktu úr skugga um að búnaðurinn sé merktur þannig að fram komi að búnaðurinn innihaldi eldfimt kæliefni.

- Tæming

Þegar kæliefni er fjarlægt úr kerfi, hvort sem er vegna viðgerða eða vegna þess að það eigi að taka það úr notkun, þá er ráðlagt að allt kæliefni sé fjarlægt á öruggan máta.

Gakktu úr skugga um að endurvinnsluhylki fyrir kæliefni séu notuð til að setja kæliefnið í. Sjáðu til þess að það sé nægilegur fjöldi af hylkjum til staðar til að það dugi fyrir allt kæliefnið úr kerfinu.

Öll hylki sem eru notuð verða að vera hönnuð sérstaklega fyrir endurvinnslu á kæliefni og með merkingum sem sýna hvaða tiltekna kæliefni þau eru fyllt með. Hylkin verða að vera heil með afléttiloka og tengdum afsláttarlokum sem eru í góðu ástandi. Tóm söfnunarhylki eru tæmd og kæld, ef það er mögulegt, áður en tæming hefst.

Endurvinnslubúnaðurinn verður að vera í góðu ástandi og ætlaður fyrir endurvinnslu á eldfimum kæliefnum. Leiðbeiningar um notkun skulu vera tiltækar. Að auki skal fínstillt vog í góðu ástandi vera tiltæk. Slöngurnar verða að vera með lekapéttum tengingum og í góðu ástandi. Passaðu að endurvinnslubúnaðurinn sé í góðu ástandi áður en hann er notaður og að hann hafi fengið rétt viðhald og að tengdir rafmagnsílutir séu þéttilokaðir til að koma í veg fyrir að kvikni í kæliefninu ef einhver leki á sér stað. Ef þú ert í vafa með eitthvað, hafðu þá samband við framleiðandann.

Skila skal endurunna kæliefninu til söluaðila kælifnisins í réttum endurvinnsluhylkjum og með viðeigandi upplýsingum um förgun. Ekki blanda saman kæliefnum í endurvinnslueiningum og alls ekki í hylkjum. Ef fjarlægja á loftþjöppur eða loftþjöppuolúr verður að tæma nægilega mikið úr þeim til að tryggja að ekkert eldfimt kæliefni verði eftir í smurefninu. Framkvæma verður tæminguna áður en loftþjöppunni er skilað til söluaðilans. Til að hraða tæmingunni má eingöngu nota rafmagnshitun á loftþjöppuhúsinu. Tæma skal olíu úr kerfinu á öruggan hátt.

## ATHUGASEMDIR UM FLÚORAÐ GAS

- Flúoraðar gróðurhúsalofttegundir er að finna í loftþéttum búnaði. Til að fá nákvæmar upplýsingar um gastegund, magn af gasi og CO<sub>2</sub>-jafngilda flúoraða gróðurhúsalofttegund í tonnum (á ákveðnum gerðum), skoðuðu þá viðeigandi merki á sjálfu tækinu.
- Uppsetning, þjónusta, viðhald og viðgerðir verða að vera framkvæmdar af viðurkenndum tæknimanni.
- Viðurkenndur tæknimaður verður að sjá um að fjarlægja og endurvinna vöruna.

# UNDIRBÚNINGUR

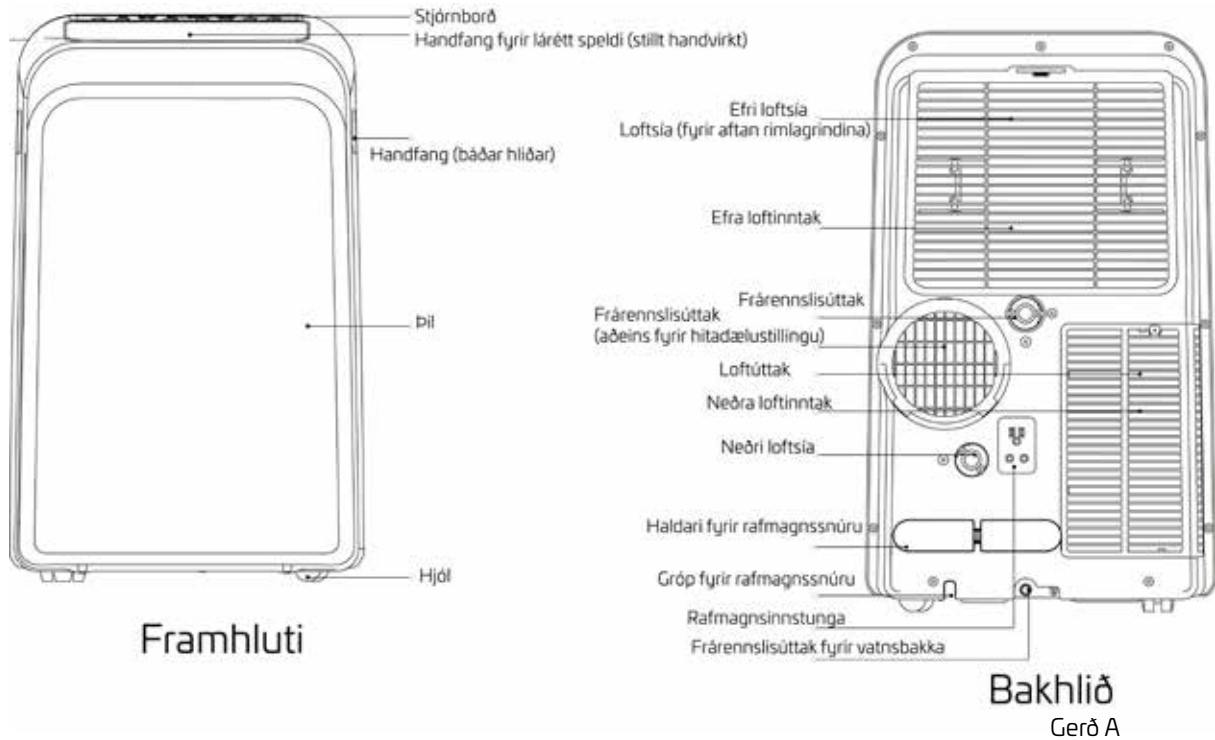

## UPPSETNING

Staðsetningin þar sem setja á upp tækið verður að uppfylla eftirfarandi kröfur:

- Setja verður tækið upp á yfirborðsflatu sem er sléttur og sem er ekki sleipur. Mælt er með því að tækið sé látið standa á rakaheldu undirlagi.
- Setja skal eininguna upp nálægt jarðtengdri innstungu og frárennslisop vatnsbakkans (á bakhlíð tækisins) skal vera aðgengilegt.
- Tækið verður að vera staðsett a.m.k. 30 cm frá næsta vegg til að tryggja næga loftræstingu.
- EKKI hylja inntak, úttak eða nema fyrir fjarstýringu. Tækið getur skemmst.
- Hafðu í huga að við kælingu myndast þéttivatn sem yfirleitt er ekki til neinna vandræða. Eigi að flytja tækið skal þess gætt að halla því ekki, það getur leitt til þess að þéttivatn renni út eða að þéttivatn sem rennur út þorni upp.

ATH!

Allar myndir í þessum notkunarleiðbeiningum eru eingöngu ætlaðar til skýringa. Það getur verið að tækið þitt sé aðeins öðruvísi. Formin á tækjunum eru breytileg. Það er hægt að stjórna tækinu með því að nota eingöngu stjórnborðið

eða með fjarstýringunni. Sjá kaflann „FJARSTÝRING“ til að fá frekari upplýsingar og leiðbeiningar um notkun á fjarstýringunni.

Nauðsynleg verkfæri







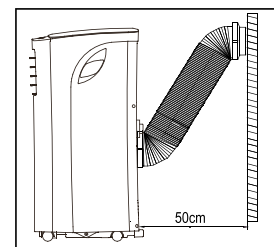
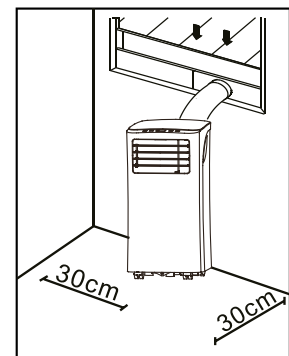



- Miðlungsstórt Philips skrúfjárn
- Málband eða reglustika
- Hnífur eða skæri
- Sög (til að stytta tengistykki fyrir glugga þar sem glugginn er þröngur)

Fylgihlutir

Mældu stærðina á glugganum og veldu stillanlegt gluggainnlegg sem passar.



## Evrópa

Hluti	Lýsing	Fjöldi	Hluti	Lýsing	Fjöldi
	Tengistykki fyrir tækið	1 stk.	 *	Skrúfa	1 stk.
	Útblástursslanga	1 stk.	 *	Öryggisfesting og skrúfa	Magn með 1
 *	Tengistykki fyrir gluggainnlegg	1 stk.		Frárennisslanga	1 stk.
 *	Tengistykki A fyrir veggúttak (eingöngu fyrir vegguppsetningu)	1 stk.		Fjarstýring og rafhlaða	Magn með 1
 *	Tengistykki B fyrir veggúttak (með loki; eingöngu fyrir vegguppsetningu)	1 stk.			
 *	Skrúfa og festing (eingöngu fyrir vegguppsetningu)	Magn með 4	 *	Gluggainnlegg A	1 stk.

ATH! Ítarupplýsingar um \* eru valkvæðar. Minniháttar breytingar á hönnun geta átt sér stað.

### Uppsetningarbúnaður fyrir glugga

#### 1 – Undirbúningur á útblástursslöngu

Settu útblástursslönguna inn í tengistykkið fyrir gluggann og tengistykkið fyrir eininguna. Slangan smellur sjálfkrafa saman við teygjanlegu tengin á tengistykkjunum.

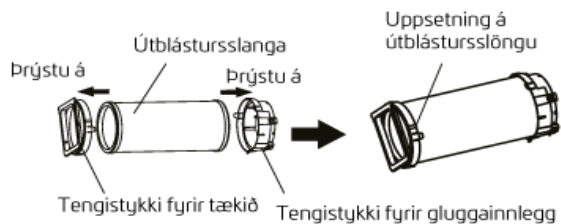

GAKKTU ÚR SKUGGA UM AÐ HAKIÐ Á TENGIKYKKINU BEINIST AÐ GRÓPINNI Á GATI LOFTÚTTAKSINS.

#### 2 – Útblástursslangan fest við tækið

Settu tengistykki tækisins fyrir útblástursslönguna í neðri raufina á loftúttaki tækisins. Beindu hakinu á tengistykkinu að grópinni á loftúttakinu. Renndu síðan útblástursslöngunni niður eins og örin sýnir þannig að hún sé fest tryggilega.

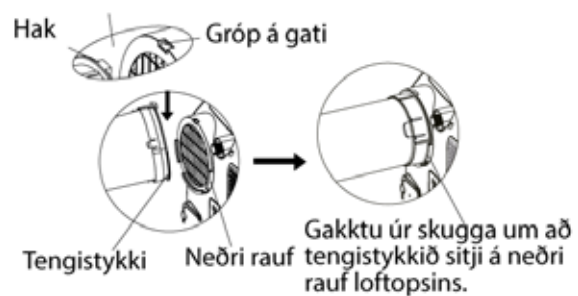

#### 3 – Undirbúningur á stillanlega gluggainnleggjnu

- Stilltu stærðina á gluggainnleggjnu út frá stærðinni á glugganum.
- Ef lengdin á glugganum er slík að þörf er á tveimur gluggainnleggjum, notaðu þá skrúfuna til að festa gluggainnleggjin saman þegar búið er að stilla þau af.
- Ef lengdin á glugganum er slík að þörf er á þremur gluggainnleggjum (ákveðnar gerðir), notaðu þá tvær skrúfur til að festa gluggainnleggjin saman þegar búið er að stilla þau af.

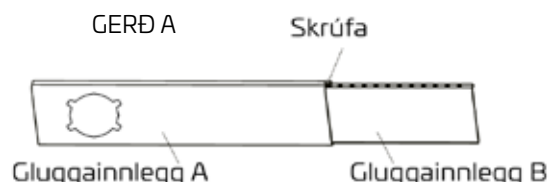

ATH! Þegar búið er að undirbúa útblásturslönguna og stillanlega gluggainnleggið þá velur þú eina af eftirfarandi uppsetningaraðferðum.

### Uppsetning á gluggum sem opnast á hlið eða rennigluggum (valkvætt)

1. Skerðu sjálfímandi frauðpétin A og B í réttar lengdir og festu þau á fagið og gluggarammann eins og sýnt er á myndinni.

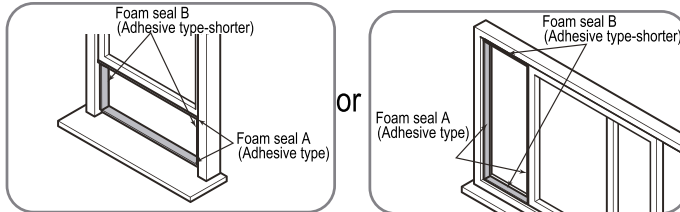

2. Settu gluggainnleggið í gluggaopið.

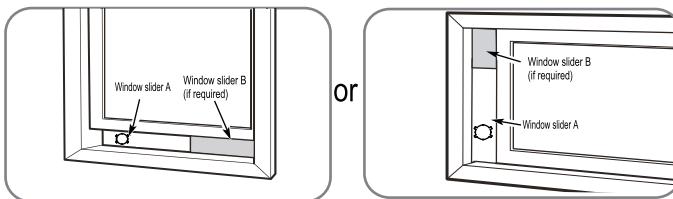

3. Skerðu frauðpétti C (ekki sjálfímandi) þannig að það passi við breiddina á glugganum. Settu þéttið á milli glersins og gluggarammans til að koma í veg fyrir að loft og skordýr komist inn.

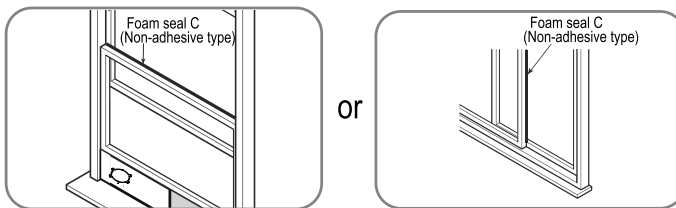

4. Ef þú vilt getur þú sett upp öryggisfestingu með tveimur skrúfum.

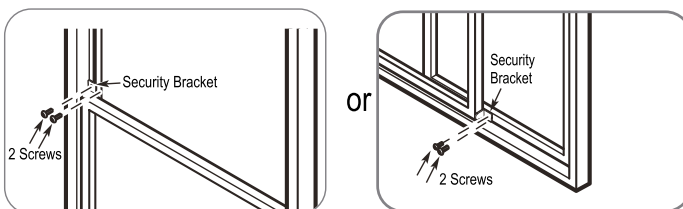



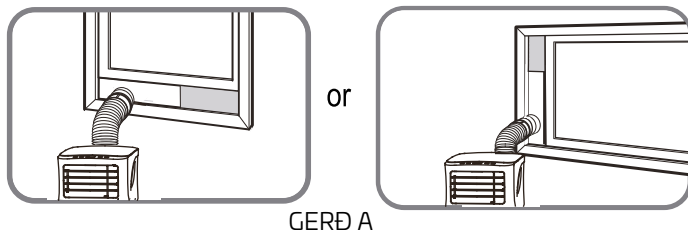

5. Settu tengistykkið fyrir gluggainnleggið í gluggainnleggið.



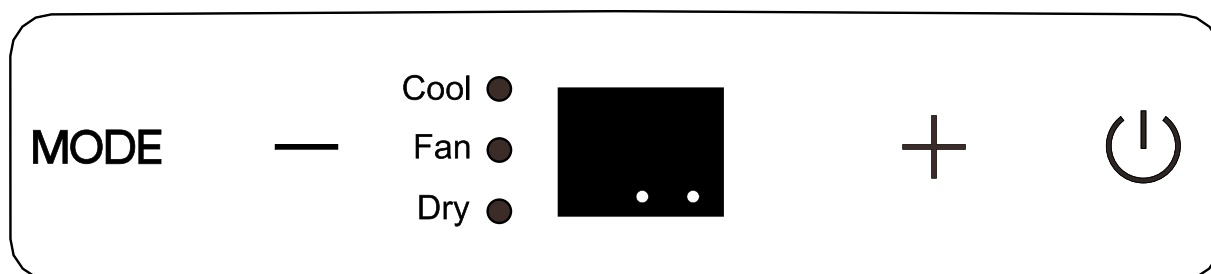

















## NOTKUN Á TÆKINU

ATH! Stjórnborðið lítur svona út:



ATH! Á ákveðnum gerðum er  í staðinn fyrir °F. Ákveðnar gerðir eru með  (gátljós fyrir þráðlaust) í staðinn fyrir  (gátljós fyrir raforku). Þessi gerð er ekki með WiFi.  
ATH! Þessi gerð er ekki með aðgerðirnar ION (jón), HEAT (hiti) og þráðlausa aðgerð.

	Gátljós fyrir hitunarstillingu		Gátljós fyrir mikinn viftuhraða		Gátljós fyrir FOLLOW ME
	Gátljós fyrir kælingarstillingu		Gátljós fyrir miðlungs viftuhraða		Gátljós fyrir jónun
	Gátljós fyrir viftustillingu		Gátljós fyrir lítinn viftuhraða		Gátljós fyrir næturstillingu
	Gátljós fyrir rakaeyðingu		Gátljós fyrir sjálfvirkan viftuhraða (valkvætt)		Gráður á Celsius
	Gátljós fyrir sjálfvirka stillingu		Gátljós fyrir síu		Gráður á Fahrenheit
	Gátljós fyrir þráðlausa aðgerð		Gátljós fyrir orkusparnað		LED-skjár

**SWING SWING-hnappur (snúa)**  
 Notaður til að virkja sjálfvirku snúningsaðgerðina. Þegar þessi aðgerð er virk getur þú stoppað loftristina í þeirri stöðu sem þú óskar eftir með því að þrýsta á SWING-hnappinn.

**TIMER TIMER-hnappur**  
 Notaður til að stilla inn tímasetningu til að kveikja á og slökkva á tækinu með sjálfvirkum hætti með plús- og mínushnöppunum. Það kviknar á on og off (kveikja á og slökkva á) gátljósunum þegar búið er að stilla tímamælinn.

**MODE MODE-hnappur (notkunarstilling)**  
 Til að velja þá notkunarstillingu sem óskað er eftir. Í hvert skipti sem þú útir á hnappinn þá er ein notkunarstilling valin í röðinni AUTO, COOL (kæla), DRY (rakaeyðing) og FAN (viftu). Þessi gerð er ekki með notkunarstillinguna HEAT (hita). Notkunarstillingin sem stillt er á er gefin til kynna með samsvarandi gátljósi fyrir notkunarstillingu.

**- + Upp (+) og niður (-) hnappar**  
 Eru notaðir til að stilla (hækka/lækka) stillinguna á hitastiginu um 1°C (1°F eða 2°F) á bilinu 17°C (62°F) til 30°C (86°F eða 88°F) eða stillinguna á tímamælinum á bilinu 0–24 klukkustundir.  
 ATH! Hægt er að sýna hitastigið á Fahrenheit eða Celsius. Til að breyta á milli þá heldur þú upp- og niðurnhöppunum niðri samtímis í þrjár sekúndur.

**FAN VIFTA**  
 Notaður til að stjórna viftuhraðanum. Þrýstu á hnappinn til að velja viftuhraða – lítinn, miðlungs, háan eða sjálfvirkan. Viftuhraðinn sem stillt er á er gefinn til kynna með samsvarandi gátljósi fyrir viftuhraða. Það slokknar á öllum viftugátljósum þegar sjálfvirkur viftuhraði er valinn. Á ákveðnum gerðum kviknar á öllum viftugátljósunum þegar sjálfvirkur viftuhraði er valinn.  
 ATH! Virkjaðu þessa aðgerð með því að halda þessum hnappi niðri í þrjár

**SLEEP** sekúndur.  
**SLEEP-hnappur**  
 Notaður til að virkja nætur-/vistvænu stillinguna.



**Straumrofi**  
 Kveikir á/slekkur á tækinu.



**LED-skjár**  
 Sýnir hitastigið sem stillt er á í °C eða °F ásamt sjálfvirkri stillingunum á tímamæli og rakastigi (á eingöngu við gerðir með rakaskynjara). Sýnir einnig stofuhitann í DRY (rakaeyðingar) og FAN (viftu) stillingunum.

Sýnir bilanakóða og verndarkóða:

- **E1:** Villa í hitaskynjara fyrir stofuhita.
- **E2:** Villa í hitaskynjara í eimara.
- **E3:** Villa í hitaskynjara fyrir gufupétti (á ákveðnum gerðum).
- **E4:** Samskiptavilla við skjáinn.
- **EC:** Búið er að greina leka á kæliefni (á vissum gerðum).
- **P1:** Vatnsbakkinn er fullur.  
Tengdu afrennisslönguna og tæmdu vatnið úr bakkanum. Ef kóðinn birtist aftur þarf að láta þjónustuaðila skoða tækið.

Ath! Slökktu á tækinu og athugaðu hvort eitthvað stíflar tækið ef einhver af ofangreindum aðgerðavillum kemur upp. Endurræstu tækið. Slökktu á tækinu og taktu klóna úr sambandi við innstunguna ef aðgerðartruflunin heldur áfram. Hafðu samband við framleiðandann, þjónustufulltrúa hans eða annan hæfan einstakling til að þjónusta tækið.

**Uppsetning á útblástursslöngu**  
 Það verður að setja upp útblástursslönguna eða taka hana í burtu eftir því hvernig á að nota eininguna. Þegar COOL (kæla) eða AUTO stillingin er notuð verður að setja upp útblástursslönguna. Þegar FAN (viftu) eða DRY (rakaeyðingar) stillingin er notuð þá verður að fjarlægja útblástursslönguna.

## Notkunarleiðbeiningar

### • Kæling

1. Þrústu á MODE-hnappinn þar til kviknar á gátljósi fyrir kælingu.
2. Þrústu á plús- eða mínushnappinn til að stilla það hitastig sem óskað er eftir. Hægt er að stilla hitastigið á bilinu 17 C–30°C (62°F–86°F eða 88°F).
3. Þrústu á FAN-hnappinn til að velja hraðann á viftunni.

### • Rakaeyðing

1. Þrústu á MODE-hnappinn þar til kviknar á gátljósi fyrir rakaeyðingu.
2. Í þessari stillingu getur þú ekki valið hraðann á viftunni eða stillt stofuhitann. Viftumótorinn er á lágri hraðastillingu.
3. Lokaðu gluggum og hurðum til að rakaeyðingin virki á besta hátt.
4. Ekki setja slönguna í gluggann.

### • Sjálfvirk stilling

1. Þegar þú stillir loftræstibúnaðinn á sjálfvirka stillingu þá velur tækið með sjálfvirkum hætti kælingarstillingu, hitunarstillingu (ef gerðin er með hitunarstillingu) eða stillingu eingöngu með viftu út frá hitastiginu sem stillt er á og stofuhitanum.
2. Loftræstibúnaðurinn viðheldur sjálfvirk stofuhitanum við það hitastig sem þú stilltir inn.
3. Það er ekki hægt að stilla viftuhraða í sjálfvirku stillingunni.  
ATH! Í sjálfvirku stillingunni kviknar bæði á gátljósinu fyrir sjálfvirka stillingu og gátljósið fyrir núverandi notkunarstillingu á ákveðnum gerðum.

### • Vifta

1. Þrústu á MODE-hnappinn þar til kviknar á gátljósi fyrir viftu.
2. Þrústu á FAN-hnappinn til að velja hraðann á viftunni. Hægt er að stilla hitastigið.
3. Ekki setja slönguna í gluggann.

### • Tímamælisstilling

1. Þegar þú þrústir á TIMER-hnappinn þegar tækið er í notkun fer í gang aðgerð sem slekkur á tækinu með sjálfvirkum hætti. Á sama tíma kviknar á gátljósinu fyrir TIMER OFF (slökkt á) Þrústu á upp- eða niður-hnappinn til að stilla þann tíma sem óskað er eftir. Þrústu á TIMER-hnappinn aftur innan fimm sekúndna til að virkja aðgerð sem kveikir á tækinu með sjálfvirkum hætti. Það

kviknar á gátljósinu fyrir TIMER ON (kveikt á) Þrústu á upp- eða niður-hnappinn til að stilla inn tímasetningu þegar þú vilt að tækið fari í gang.

2. Þegar þú þrústir á TIMER-hnappinn þegar slökkt er á tækinu fer í gang aðgerð sem kveikir á tækinu með sjálfvirkum hætti. Þrústu á TIMER-hnappinn aftur innan fimm sekúndna til að virkja aðgerð sem slekkur á tækinu með sjálfvirkum hætti.
3. Þrústu á upp- eða niður-hnappinn til að breyta tímanum um 0,5 klukkustundir upp að 10 klukkustundum og síðan um 1 klukkustund upp að 24 klukkustundum. Tíminn þar til kviknar á tækinu er talinn niður.
4. Kerfið birtir sjálfkrafa aftur fyrri stillingu á hitastigi ef ekki er þrúst á neinn hnapp innan fimm sekúndna.
5. Ef kveikt eða slökkt er á tækinu eða ef tímamælirinn er stilltur á „0.0“ þá er hætt við að kveikja á/slökkva á tækinu með sjálfvirkum hætti samkvæmt stillingunni á tímamælinum.

### • Nætur/vistvæn stilling

Þrústu á þennan hnapp til að hækka (kælingarstilling) eða lækka (hitunarstilling) hitastigið um 1°C (2°F eða 1°F) eftir 30 mínútur. Hitastigið sem stillt er inn hækkar (kælingarstilling) eða lækkar (hitunarstilling) síðan um 1°C (2°F eða 1°F) til viðbótar eftir aðrar 30 mínútur. Þetta nýja hitastig helst í sjö klukkustundir áður en það fer aftur í upprunalega innstillt hitastig. Þá hætta nætur-/vistvæna stillingin og tækið heldur áfram að starfa eins og það var upprunalega stillt. ATH! Það er ekki hægt að velja þessa aðgerð í notkunarstillingunum FAN (vifta) eða DRY (rakaeyðing).

### • Sjálfvirk endurræsing (á ákveðnum gerðum)

Ef það slokknar óvænt á tækinu vegna rafmagnsbilunar þá endurræsist það með sjálfvirkum hætti með sömu stillingum þegar rafmagnið kemur aftur á.

### • Stefna loftflæðis stillt

Hægt er að stilla loftristina með sjálfvirkum hætti. Sjálfvirk stilling á stefnu loftflæðis:

1. Loftristin opnast að fullu þegar tækið fer í gang.
2. Þrústu á SWING-hnappinn á stjórnbörðinu eða fjarstýringunni til að virkja sjálfvirku snúningsaðgerðina. Loftristing snúst

upp og niður með sjálfvirkum hætti.  
3. Ekki stilla loftristina með handvirkt.

#### • Bíddu í þrjár mínútur áður en notkun heldur áfram

Þegar slokknað hefur á tækinu þá er ekki hægt að kveikja á því aftur fyrr en að þremur mínútum liðnum frá því að slokknaði á því. Þetta er til að vernda tækið. Það fer sjálfkrafa í gang aftur eftir þrjár mínútur.

#### • Orkusparnaðaraðgerð (á ákveðnum gerðum)

Tækið setur orkusparnaðaraðgerðina í gang með sjálfvirkum hætti þegar stofuhitinn er lægri en hitastigið sem stillt er á. Það slokknar á loftþjöppunni og viftumótornum. Tækið setur orkusparnaðaraðgerðina í gang með sjálfvirkum hætti þegar stofuhitinn er hærri en hitastigið sem stillt er á. Það kviknar á loftþjöppunni og/eða viftumótornum. ATH! Ef tækið þitt er með gátljós fyrir orkusparnaðaraðgerðina þá kviknar á gátljósinu þegar þessi aðgerð fer í gang.

#### Tæming á vatni

- Áður en tækið er notað í rakaeyðingarstillingu þá verður að fjarlægja frárennslistappann á bakhlið tækisins. Settu upp frárennslistengingu (5/8" alhliða með kventengli) með 3/4" slöngu (fáanleg á staðnum). Fyrir gerðir sem ekki eru með frárennslistengingu þá er frárennslistslangan sett beint í gatið. Settu opna endann á slöngunni beint yfir niðurfallið á gólfinu.

- Í hitunardælu-stillingunni verður að fjarlægja frárennslistappann á bakhlið tækisins. Settu upp frárennslistengingu nr. 11 (5/8" alhliða með kventengli) með 3/4" slöngu (fáanleg á staðnum). Fyrir gerðir sem ekki eru með frárennslistengingu þá er frárennslistslangan sett beint í gatið. Settu opna endann á tengistykki slöngunnar beint yfir niðurfallið á gólfinu.

**ATH!** Gakktu úr skugga um að slangan sé fest vel til að hún leki ekki.

Beindu slöngunni að niðurfallinu og passaðu að brot á slöngunni hindri ekki vatnsflæðið. Settu slönguendann í niðurfallið og passaðu að slangan beinist niður þannig að vatnið renni greiðlega. (Sjá myndirnar með )

Gakktu úr skugga um að slangan beinist ekki upp á við. (Sjá myndirnar með ) Ef þú ert ekki að nota stöðugu frárennslistslönguna þá verður þú að passa að frárennslistappinn og húnninn séu uppsettir tryggilega svo að það leki ekki. Þegar vatnsmagnið í vatnsbakkanum nær fyrirfram ákveðnu stigi þá gefur einingin frá sér átta hljóðmerki og á sama tíma birtist „P1“ á skjánum.

Loftræstingar-/rakaeyðingarferlið hættir samstundis. Viftan heldur hinsvegar áfram að vinna – sem er alveg eðlilegt. Færðu tækið varlega að niðurfalli, taktu út frárennslistappann á botninum og láttu vatnið renna út. Settu frárennslistappann aftur í botninn og kveiktu á einingunni þangað til táknið „P1“ hverfur. Ef kóðinn birtist aftur þá þarft þú að hafa samband við þjónustuaðila. ATH! Settu frárennslistappann tryggilega í botninn áður en kveikt er á tækinu svo að ekkert vatn leki út.



GERÐ A



GERÐ A

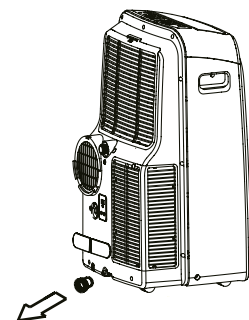

# VIÐHALD



## VIÐVÖRUN!

- Taktu klóna alltaf úr innstungunni áður en tækið er þrifið eða viðhaldi er sinnt á því.
- EKKI nota eldfima vökva eða efni til að hreinsa tækið.
- EKKI þvo tækið undir rennandi vatni. Það skapar rafmagnshættu.
- EKKI nota tækið ef rafmagnssnúran skemmist við hreinsun. Ef rafmagnssnúran skemmist verður að skipta henni út fyrir nýja rafmagnssnúru frá framleiðandanum.
- EKKI nota tækið án síu. Óhreinindi og ló fara í tækið og geta skemmt það.



## VARÚÐ

### Hreinsun á loftsíu

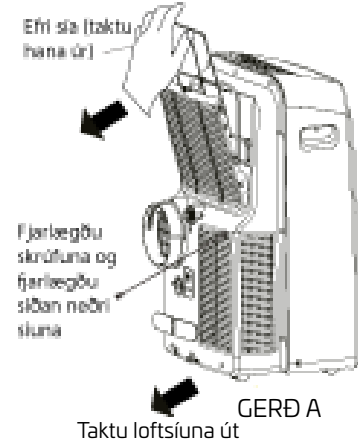

### Ráðleggingar varðandi viðhald

- Hreinsaðu loftsíuna á tveggja vikna fresti til að tækið virki á sem bestan hátt.
- Tæma skal vatnsbakkann um leið og P1-villan kemur upp og áður en tækið er sett í geymslu til að fyrirbyggja myglu.
- Á heimilum þar sem eru gæludýr verður að þurrka reglulega af rimlagrindinni til að koma í veg fyrir að loftflæðið stíflist vegna dýrahára.

### Hreinsun á tækinu

Hreinsaðu tækið með rökum klút sem gefur ekki frá sér neitt kusk og mildu hreinsiefni. Þurrkaðu af tækinu með þurrum klút sem gefur ekki frá sér neitt kusk. **SETTU EININGUNA Í GEYMSLU ÞEGAR HÚN ER EKKI Í NOTKUN.**

- Tæmdu vatnsbakka tækisins samkvæmt leiðbeiningunum í næsta kafla.
- Þurrkaðu tækið með því að láta það vinna í viftustillingu (Fan) í tólf tíma í heitu herbergi. Þetta kemur í veg fyrir að mygla myndist.
- Slökktu á tækinu og taktu klóna úr sambandi við innstunguna.
- Hreinsaðu loftsíurnar samkvæmt leiðbeiningunum í kaflanum hér á undan. Settu hreinar og þurrar síur aftur í tækið áður en það er sett í geymslu.
- Taktu rafhlöðurnar úr fjarstýringunni.
- Geymdu tækið á köldum og dimmum stað. Ef tækið er í beinu sólarljósi eða mjög miklum hita getur það stýtt líftíma þess.
- ATH! Það má þurrka af húsinu og framhliðinni með klút sem er laus við olíu eða þvo það með rökum klút sem hefur verið bleyttur með heitu vatni og uppþvottaefni. Skolaðu vandlega og þurrkaðu af. Notaðu aldrei sterk hreinsiefni, vax eða bón á framhlið hússins. Þú skalt kreista umframvatn úr klútnum áður en þú þurrkar í kringum stjórnborðið. Of mikið vatn í eða við stjórnborðið getur skemmt tækið.

# BILANALET

Athugaðu tækið samkvæmt eftirfarandi áætlun áður en þú leitar til þjónustuaðila:

VANDAMÁL	MÖGULEG ORSÖK	BILANAGREINING
Tækið fer ekki í gang þegar þú þrýstir á straumrofann.	Bilanakóði P1.	Vatnsbakkinn er fullur. Slökktu á tækinu, tæmdu vatnið úr vatnsbakkanum og kveiktu aftur á tækinu.
	Í Cool (kæli) stillingunni: Stofuhitinn er lægri en hitastigið sem búið er að stilla.	Endurstilltu hitastigið.
Ekki næg kæling	Loftsían er stífluð með ryki eða dúrahárum.	Slökktu á tækinu og hreinsaðu síuna samkvæmt leiðbeiningunum.
	Útblástursslangan er stífluð eða ekki tengd.	Slökktu á tækinu, aftengdu slönguna, athugaðu hvort eitthvað stíflar hana og tengdu hana aftur.
	Hitastigið er stillt of hátt.	Lækkaðu stillinguna á hitastiginu.
	Gluggar og hurðir í herberginu eru opnar.	Passaðu að allir gluggar og hurðir séu lokaðar.
	Gólfblötur herbergisins er of stór.	Athugaðu rýmið sem á að kæla.
	Það eru hitagjafir í herberginu.	Fjarlægðu hitagjafana ef það er hægt.
Það heyrir hátt í tækinu og það titrar óeðlilega mikið.	Undirlagið er ekki lárétt.	Settu tækið á jafnt og lárétt undirlag.
	Loftsían er stífluð með ryki eða dúrahárum.	Slökktu á tækinu og hreinsaðu síuna samkvæmt leiðbeiningunum.
Tækið gefur frá sér gutlandi hljóð	Hljóði kemur þegar kæliefnið flæðir um inni í tækinu.	Þetta er alveg eðlilegt.

## ATHUGASEMDIR VARÐANDI HÖNNUN OG UPPFYLLINGU Á KRÖFUM

### Athugasemd varðandi hönnun

Framleiðandinn áskilur sér rétt til að breyta hönnun og tæknilýsingu án þess að tilkynna það fyrirfram. Hafðu samband við söluaðilann eða framleiðandann til að fá frekari upplýsingar.

Uppfærslur á notkunarleiðbeiningunum eru settar fram á [canvac.se](http://canvac.se). Kíktu á heimasíðuna til að fá upplýsingar um nýjustu útgáfuna.

### Upplýsingar um orkuflokk

Orkuflokkun á þessu tæki byggir á uppsetningu án framlengingarslöngu og án tengistykkis fyrir gluggainnlegg eða tengistykkis

A fyrir veggúttak (samkvæmt kaflanum um uppsetningu í þessum notkunarleiðbeiningum).

STILLING	HITASVIÐ
COOL (kæla)	17–35°C (62–95°F)
DRY (rakaeyðing)	13–35°C (55–95°F)

### Hitasvið tækisins

ATH! Til að vera í samræmi við EN 61000-3-11 má varan CPA5121V eingöngu vera tengd við rafveitu með samviðnámi rafveitukerfis:  $|Z_{sys}| = 0,362 \text{ ohm}$  eða minna. Áður en varan er tengd við opinbera rafveitu skaltu hafa samband við raforkufyrirtækið á staðnum til að ganga úr skugga um að rafveitan uppfylli ofangreinda kröfur.

# FJARSTÝRING

MÁLSPENNA	3,0 V (Tvær þurrhlöður R03/LR03)
HÁMARKS FJARLÆGÐ FYRIR MERKI	8 m
UMHVERFI	-5°C-60°C (23°F-140°F)

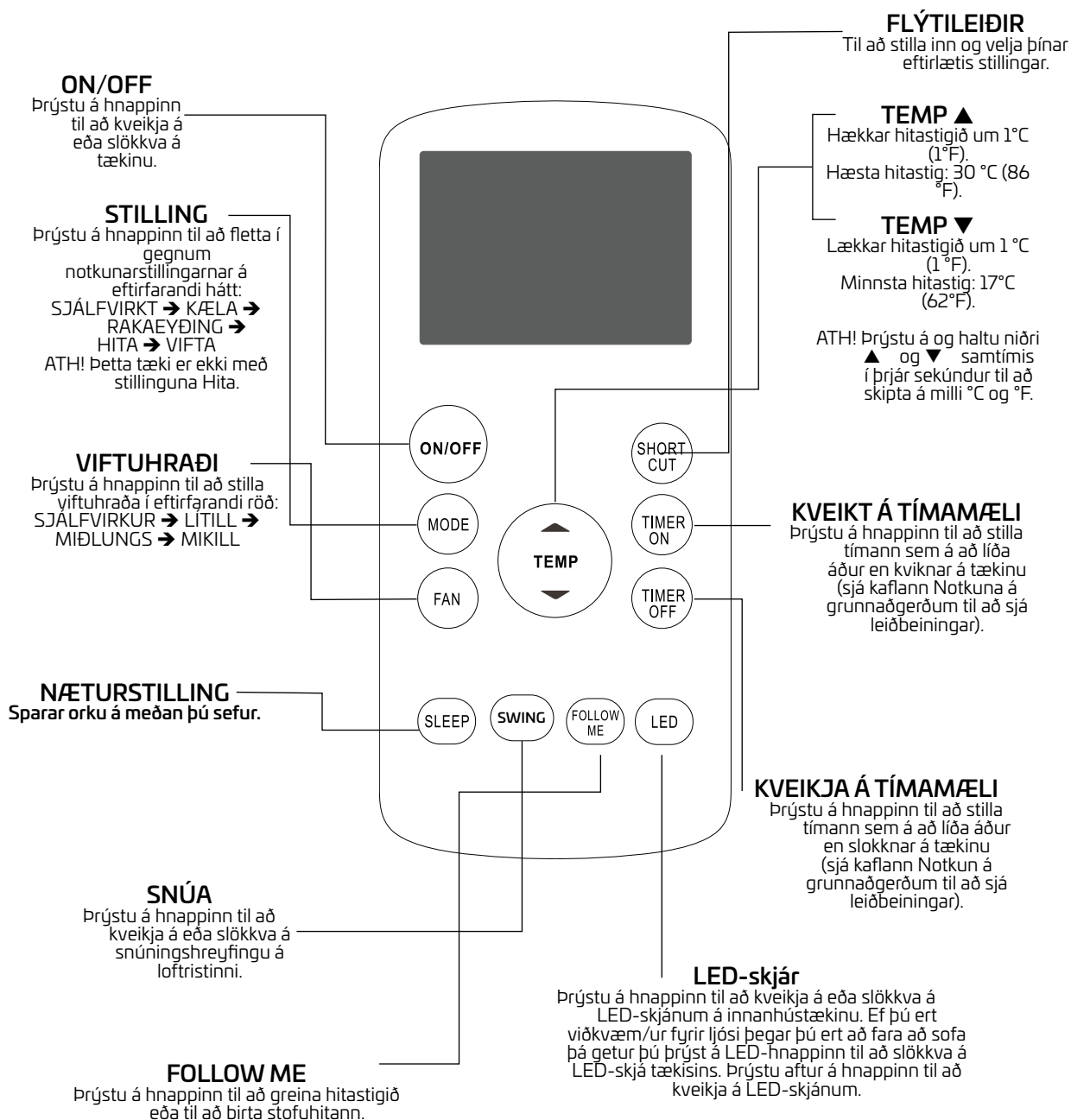

## Aðgerðahnappar

Kynntu þér hnappana á fjarstýringunni áður en þú byrjar að nota nýju loftræstinguna þína. Hér á eftir er stutt kynning á fjarstýringunni. Til að sjá leiðbeiningar um hvernig eigi að nota loftræstinguna skaltu skoða kaflann **Notkun á grunnaðgerðum** í þessum notkunarleiðbeiningum.

# NOTKUN Á FJARSTÝRINGUNNI

## ERT ÞÚ EKKI VISS MEÐ HVERNIG AÐGERÐIRNAR VIRKA?

Skoðu kaflana „Notkun á grunnaðgerðum“ og „Notkun á ítarlegum aðgerðum“ í þessum notkunarleiðbeiningum til að fá nákvæma lýsingu á því hvernig þú notar loftræstinguna.

## Sérstök athugasemd

- Hönnunin á hnöppunum á þínu tæki kann að vera örlítið frábrugðin þeirri sem er að finna í dæmunum í þessum notkunarleiðbeiningum.
- Ef hnappa-aðgerðin sem þú vilt nota á fjarstýringunni þinni er ekki uppsett á tækinu þá gerist ekkert þegar þú þrýstir á hnappinn.
- Ef það er ósamræmi á milli myndarinnar af fjarstýringunni og notkunarleiðbeininganna þá eru það notkunarleiðbeiningarnar sem gilda.

## RÁÐ VARÐANDI NOTKUN Á FJARSTÝRINGUNNI

- Hægt er að nota fjarstýringuna í að hámarki 8 metra fjarlægð frá tækinu.
- Það heyrir eitt píp í tækinu þegar merki frá fjarstýringunni er móttækið.
- Gardínur, önnur efni og beint sólarljós geta truflað móttöku á merkjum frá fjarstýringunni.
- Taktu rafhlöðurnar úr fjarstýringunni ef ekki á að nota fjarstýringuna í að minnsta kosti tvo mánuði.

## Rafhlöður settar í og skipt um rafhlöður

Loftræstibúnaðurinn kemur með tveimur AAA-rafhlöðum. Settu rafhlöðurnar í fjarstýringuna áður en tækið er notað.

1. Opnaðu rafhlöðuhólfid með því að draga lokið af aftan á fjarstýringunni.
2. Settu rafhlöðurnar í rafhlöðuhólfid og láttu rafskautin snúa rétt í samræmi við táknin +/- innan í rafhlöðuhólfinu.
3. Settu lokið aftur á.

## ATHUGASEMDIR VARÐANDI RAFHLÖÐUR



Fylgið leiðbeiningunum hér að neðan til að ná hámarks frammistöðu með tækinu:

- Ekki blanda saman gömlum og nýjum rafhlöðum eða ólíkum gerðum af rafhlöðum.
- Taktu rafhlöðurnar úr fjarstýringunni ef þú ætlar ekki að nota fjarstýringuna í að minnsta kosti tvo mánuði.

## FÖRGUN Á RAFHLÖÐUM

Ekki farga rafhlöðum sem óflokkuðu heimilissorpi. Skoðu innlend lög varðandi förgun á rafhlöðum.

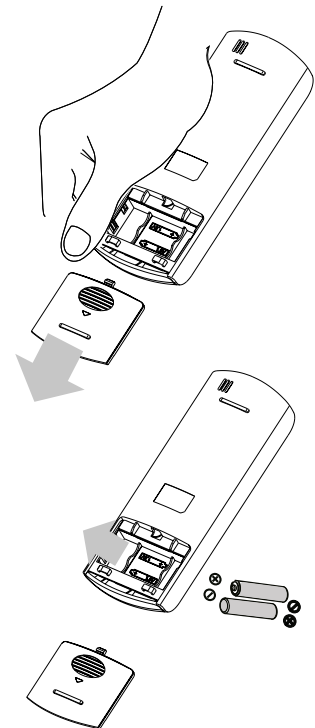

# STÖÐUMERKI Á LED-SKJÁ FJARSTÝRINGARINNAR

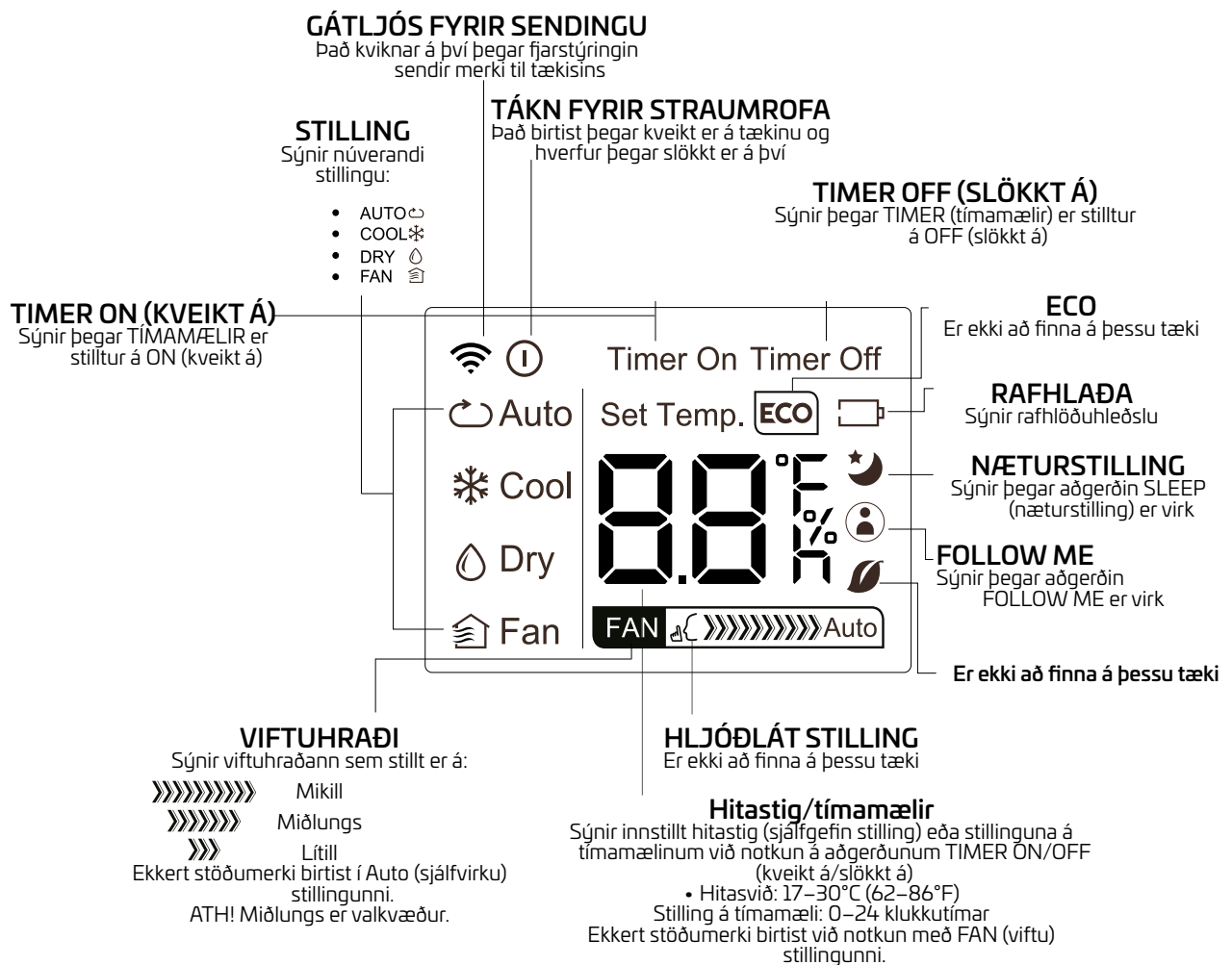

# NOTKUN Á GRUNNAÐGERÐUM

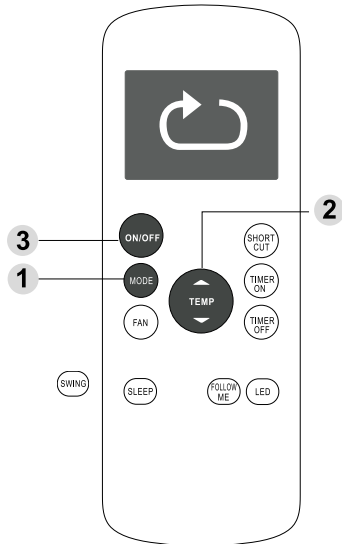

## STILLING Á HITASTIGI

Hitasvið tækisins í notkun er 17–30°C (62–86°F). Þú getur hækkað eða lækkað hitastigið um 1°C (1°F).

## Sjálfvirk stilling

Í AUTO stillingunni velur tækið sjálfvirk stillinguna COOL (kæla), FAN (vifta) eða DRY (rakaeyðing) út frá hitastiginu sem stillt er á.

1. Þrýstu á **MODE**-hnappinn til að velja stillinguna AUTO.
2. Stilltu inn það hitastig sem þú óskar eftir með því að nota hnappana **TEMP ▲** eða **TEMP ▼**.
3. Þrýstu á straumrofann til að kveikja á tækinu.

**ATH!** FAN (viftuhraða) er ekki hægt að stilla á stillingunni AUTO.

## Kæling

1. Þrýstu á **MODE**-hnappinn til að velja stillinguna **COOL** (kæla).
2. Stilltu inn það hitastig sem þú óskar eftir með því að nota hnappana **TEMP ▲** eða **TEMP ▼**.
3. Þrýstu á **FAN** hnappinn til að velja hraðann á viftunni: Sjálfvirkur, lítill, miðlungs eða mikill.
4. Þrýstu á **straumrofann** til að kveikja á tækinu.

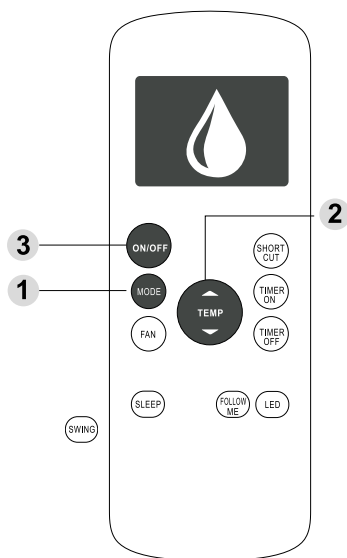
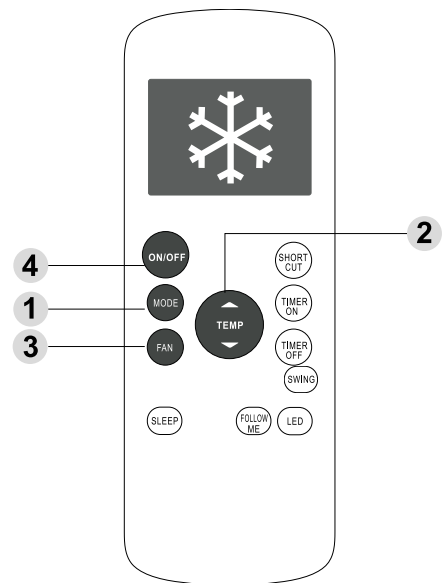

## Rakaeyðing

1. Þrýstu á **MODE**-hnappinn til að velja stillinguna **Dry** (rakaeyðing).
2. Stilltu inn það hitastig sem þú óskar eftir með því að nota hnappana **TEMP ▲** eða **TEMP ▼**.
3. Þrýstu á **straumrofann** til að kveikja á tækinu.

**ATH!** FAN (viftuhraða) er ekki hægt að stilla á stillingunni **DRY** (rakaeyðing).

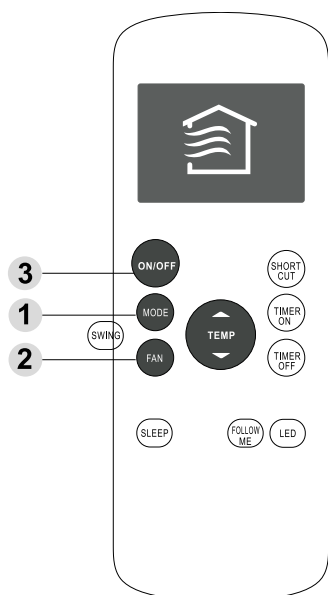

### Vifta

1. Þrústu á **MODE**-hnappinn til að velja stillinguna **FAN** (vifta).
2. Þrústu á **FAN** hnappinn til að velja hraðann á viftunni: Sjálfvirkur, lítill, miðlungs eða mikill.
3. Þrústu á **straumrofann** til að kveikja á tækinu.

**ATH!** Það er ekki hægt að stilla hitastigið í stillingunni **FAN** (vifta). Þess vegna birtist hitastigið ekki á LED-skjánum á fjarstýringunni.

## STILLING Á TIMER-AÐGERÐUM

Loftræstitækið er með tvær aðgerðir varðandi tímamælinn:

- **TIMER ON:** Notuð til að stilla þann tíma sem á að líða áður en tækið fer í gang með sjálfvirkum hætti.
- **TIMER OFF:** Notuð til að stilla þann tíma sem á að líða áður en slokknar á tækinu með sjálfvirkum hætti.

### Aðgerðin TIMER ON (kveikt á)

Með aðgerðinni **TIMER ON** getur þú stillt þann tíma sem á að líða áður en tækið fer í gang með sjálfvirkum hætti (til dæmis þegar þú kemur heim úr vinnunni).

1. Þrústu á hnappinn **TIMER ON**. Sjálfgefin stilling er að síðasta tímalengdin sem stillt var birtist á skjánum ásamt „h“ (sem gefur til kynna klukkustundir).

**Ath!** Tölustafirnir sýna fjölda klukkutíma sem þú vilt að líði frá núverandi tíma þangað til tækið á að fara í gang. Dæmi: Stilltu **TIMER ON** á 2 klukkutíma („2.0h“ birtist á skjánum og tækið fer í gang eftir 2 klukkutíma).

2. Þrústu á hnappinn **TIMER ON** aftur og aftur til að stilla tímann þegar tækið á að fara í gang.
3. Bíddu í tvær sekúndur þangað til aðgerðin **TIMER ON** virkjast. Á skjánum á fjarstýringunni mun síðan hitastigið birtast aftur.

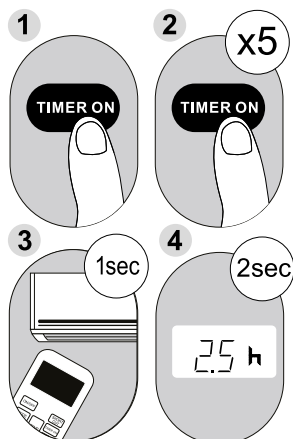

**Dæmi:** Tíminn stilltur þannig að tækið fer í gang eftir 2,5 klukkutíma.

### Aðgerðin **TIMER OFF** (slökkva á)

Aðgerðin **TIMER OFF** er notuð til að stilla inn þann tíma sem á að líða þangað til slokknar á tækinu með sjálfvirkum hætti (til dæmis þegar þú vaknar).

1. Þrústu á hnappinn **TIMER OFF**. Sjálfgefin stilling er að síðasta tímalengdin sem stillt var birtist á skjánum ásamt „h“ (sem gefur til kynna klukkustundir).

**Ath!** Tölustafirnir sýna fjölda klukkutíma sem þú vilt að líði frá núverandi tíma þangað til slokknar á tækinu. Dæmi: Stilltu **TIMER OFF** á 2 klukkutíma („2.0h“ birtist á skjánum og það slokknar á tækinu eftir 2 klukkutíma).

2. Þrústu á hnappinn **TIMER OFF** aftur og aftur til að stilla tímann þegar á að slokknar á tækinu.
3. Bíddu í tvær sekúndur þangað til aðgerðin **TIMER OFF** virkjust. Á skjánum á fjarstýringunni mun síðan hitastigið birtast aftur.

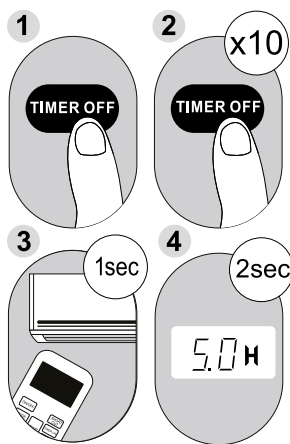

**Dæmi:** Tíminn stilltur þannig að það slokknar á tækinu eftir 5 klukkutíma.

### Stilling á bæði **TIMER ON** (kveikja á) og **TIMER OFF** (slökkva á) á sama tíma

Tímalengdin sem þú stillir inn fyrir báðar aðgerðirnar er tíminn í klukkustundum frá núverandi tíma.

Dæmi: Klukkan núna er 13.00 og þú vilt að tækið fari í gang með sjálfvirkum hætti kl. 19.00. Þú vilt að það sé í gangi í 2 klukkutíma og það slokknar síðan á því með sjálfvirkum hætti kl. 21.00.

Gerðu þá þetta:

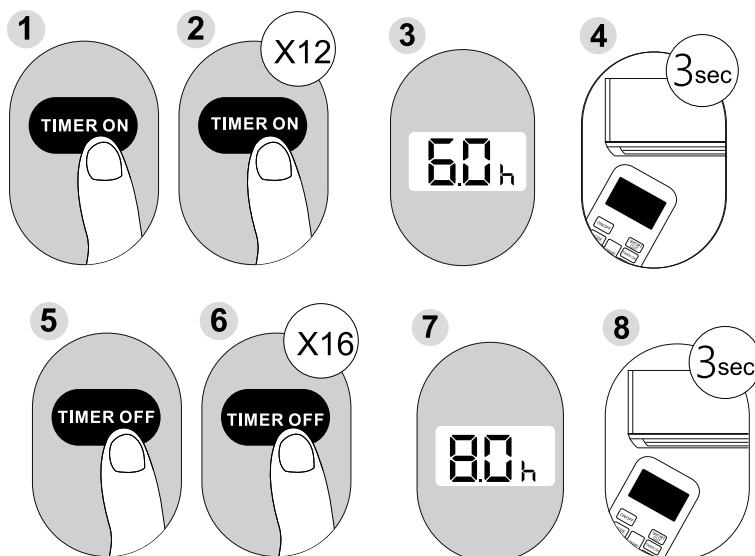

**Dæmi:** Tækið stillt þannig að það fari í gang eftir 6 klukkutíma, sé í gangi í 2 klukkutíma og síðan slokknar á því (sjá myndina hér að neðan).

**ATH!** Í hvert skipti sem þrýst er á **TIMER ON** eða **TIMER OFF** eykst tímallengdin um 30 mínútur (allt upp í 10 klukkutíma). Síðan eykst tímallengdin um eina klukkustund á milli 10 og 24 klukkustunda. Tímamælirinn fer aftur á núll eftir 24 klukkustundir. Þú getur slökkt á báðum aðgerðunum með því að stilla tímamælinn á „0.0h“.

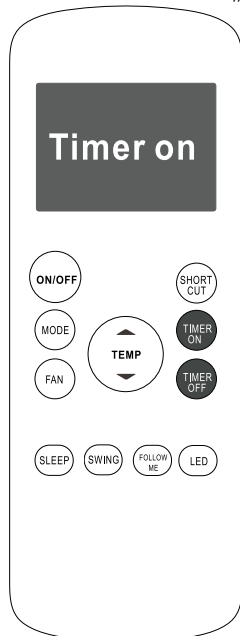

Haltu áfram að þrýsta á **TIMER ON** eða **TIMER OFF** þangað til búið er að ná fram þeim tíma sem óskað er eftir.

#### SKJÁRINN Á FJARSTÝRINGUNNI

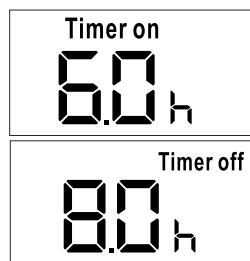

Tímamælirinn er stilltur þannig að tækið fari í gang eftir 6 klukkustundir frá núverandi tíma.

Tímamælirinn er stilltur þannig að það slokkni á tækinu eftir 8 klukkustundir frá núverandi tíma.

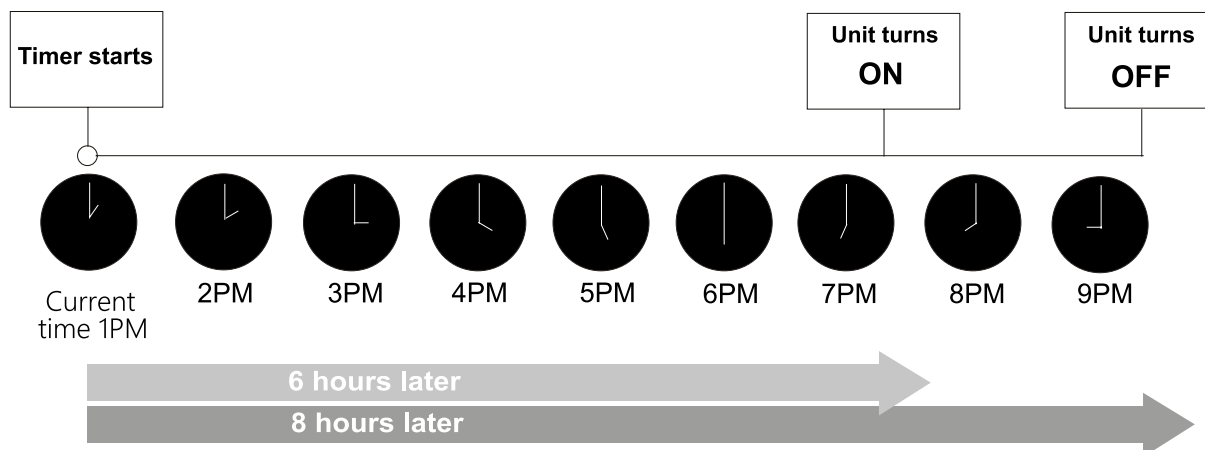

# NOTKUN Á ÍTARLEGUM AÐGERÐUM

## Aðgerðin SLEEP (næturstilling)

Aðgerðin SLEEP (næturstilling) er notuð til að draga úr orkunotkun á meðan þú sefur (þegar þú þarft ekki að nota sömu hitastillingar til að líða vel).

**ATH!** Ekki er hægt að virkja aðgerðina SLEEP (næturstilling) í FAN (viftu) og DRY (rakaeyðingar) stillingunum.

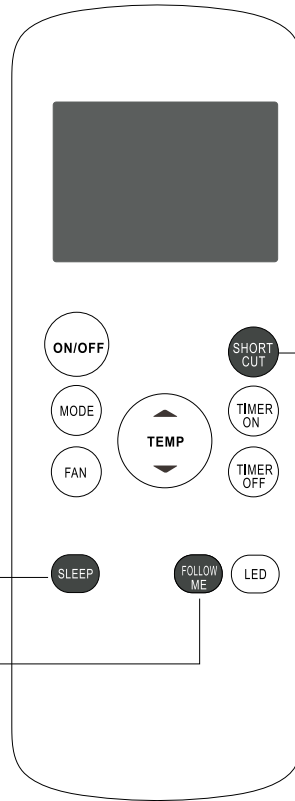

## SHORTCUT (flútileið) aðgerðin

- Notuð til að endurstilla núverandi stillingar eða til að fara til baka í fyrri stillingar.
- Þrústu á þennan hnapp þegar fjarstýringin er virk. Kerfið fer sjálfvirk til baka í fyrri stillingar varðandi notkunarstillingu, stillingu á hitastigi, viftuhræða og næturstillingu (ef aðgerðin er virkjuð).
- Ef þú heldur þessum hnappi niðri í meira en tvær sekúndur endurstillir kerfið sjálfvirk núverandi stillingar varðandi notkunarstillingu, stillingu á hitastigi, viftuhræða og næturstillingu (ef aðgerðin var virkjuð).

## SWING (snúnings) aðgerðin

Er notuð til að setja í gang og stoppa hreyfingu á loftristinni og stilla stefnu loftflæðisins upp/niður. Hallahorn loftristarinnar breytist um sex gráður í hvert sinn sem þrúst er á hnappinn (sumar gerðir eru ekki með þessa aðgerð). Sjálfvirk snúningsaðgerð loftristarinnar verður virk þegar þú heldur hnappinum niðri í meira en tvær sekúndur.

## FOLLOW ME

Með FOLLOW ME aðgerðinni er hægt að láta fjarstýringuna mæla hitastigið við núverandi staðsetningu hennar. Í stillingunni AUTO eða COOL (kæla) getur loftræstinginn fínstillt hitastigið nákvæmlega þar sem þú ert og tryggt hámarks þægindi með því að mæla stofuhitann þar sem fjarstýringin er (frekar en við sjálfa innanhúseininguna).

1. Þrústu á hnappinn **FOLLOW ME** til að virkja þessa aðgerð. Fjarstýringin sendir hitastigs-merki í tækið á þriggja mínútna fresti.
2. Þrústu aftur á hnappinn **FOLLOW ME** til að afvirkja aðgerðina.

**ATH!**

- Hönnunin á hnöppunum byggir á hefðbundinni gerð af fjarstýringu og kann að vera örlítið frábrugðin þinni gerð. Það er hönnunin á hnöppunum á þinni gerð sem gildir.
- Tækið virkjar allar aðgerðirnar sem hér er lýst. Ef aðgerðin er ekki uppsett á tækinu þá gerist ekkert þegar þú þrýstir á viðkomandi hnapp á fjarstýringunni.
- Ef það er ósamræmi á milli myndarinnar af fjarstýringunni og notkunarleiðbeininganna þá eru það notkunarleiðbeiningarnar sem gilda.
- Tækið verður að uppfylla kröfur í staðbundnum og innlendum reglugerðum. Notkun á þessu tæki er háð tveimur skilyrðum: (1) Þetta tæki má ekki valda skaðlegum truflunum og (2) það verður að ráða við allar truflanir, þar með talið truflanir sem geta haft óæskileg áhrif.
- Þessi búnaður hefur verið prófaður og hann uppfyllir viðeigandi takmörk um rafsegulgeislun. Þessar kröfur eru ætlaðar til að bjóða upp á viðunandi vernd gegn skaðlegum truflunum þegar búnaðurinn er notaður á heimilum. Þessi búnaður myndar, notar og getur geislað frá sér útvarpstíðni-orku og getur valdið skaðlegum truflunum á fjarskiptum ef hann er ekki uppsettur og notaður í samræmi við leiðbeiningarnar. Hinsvegar er engin trygging fyrir því að truflanir eigi sér ekki stað við einstaka uppsetningu. Ef búnaðurinn veldur skaðlegum truflunum á móttöku útvarps- eða sjónvarpssendinga (sem hægt er að ákvarða með því að slökkva og kveikja á búnaðinum) þá ætti notandinn að reyna að draga úr truflununum með því að gera eitt eða fleira af eftirfarandi:
  - Beina móttökuloftnetinu í aðra átt eða setja það á nýjan stað.
  - Auka fjarlægðina á milli búnaðarins og móttökubúnaðarins.
  - Tengja búnaðinn við innstungu sem er á annarri rafrás en sú sem móttökubúnaðurinn er tengdur við.
  - Hafa samband við söluaðilann eða reynslumikinn útvarps/sjónvarps tæknimann til að fá aðstoð. Breytingar eða lagfæringar sem eru ekki samþykktar af þeim aðila sem ber ábyrgð á uppfyllingu á kröfum getur leitt til þess að notandinn fyrirgerir rétti sínum til að nota búnaðinn.

## EVROPSKAR LEIÐBEININGAR UM FÖRGUN

Fara verður eftir eftirfarandi leiðbeiningum þegar þessi loftræstibúnaður er notaður í löndum Evrópu:

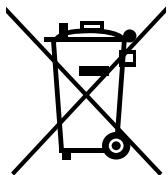

**SORPFLOKKUN:** Flokkaðu ekki vöruna sem almennt sorp. Farðu með vöruna á endurvinnslustöð þar sem raf- og rafeindabúnaðarúrgangur (WEEE) er enduruninn. Með því móti spörum við auðlindir og verndum umhverfið. Hafðu samband við söluaðilann eða yfirvald á staðnum til að fá frekari upplýsingar.



Hæfur sérfræðingur verður að sjá um að tæma kælifni úr búnaðinum og farga þeim í samræmi við innlendar og staðbundnar reglugerðir áður en vörunni er hent.

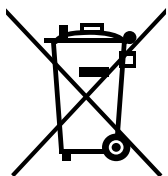

Fargaðu rafhlöðunum á umhverfisvænan hátt. Ekki setja rafhlöðurnar með heimilissorpi. Notaðu staðbundin endurvinnslu- og sorpkerfi eða hafðu samband við sölustaðinn þar sem þú keyptir vöruna.



---

Informationen kan komma att ändras. Oavsiktliga fel i informationen kan förekomma. /  
The information may be subject to changes. Inadvertent errors in information may occur. / Informasjonen kan endres. Det kan forekomme  
utilsiktede feil i informasjonen. / Oplysningerne er med forbehold for ændringer. Der kan forekomme utilsiktede fejl i  
oplysningerne. / Tietoihin voi tulla muutoksia. Tiedoissa voi olla tahattomia virheitä. / Upplýsingarnar gætu verið  
háðar breytingum. Óviljandi villur gætu hafa slæðst inn í upplýsingarnar.

---

# CANVAC

## Q AIR

Canvac kvalitetsgaranti gäller för konsument (omfattar ej förbrukningsdelar). Läs mer på [www.canvac.se/garantier](http://www.canvac.se/garantier)

Canvac's guarantee of quality for the consumer (does not include wear parts). Read more at [www.canvac.se/garantier](http://www.canvac.se/garantier).

Canvac kvalitetsgaranti gjelder for forbruker (omfatter ikke forbruksdeler). Les mer på [www.canvac.se/garantier](http://www.canvac.se/garantier)

Canvacs kvalitetsgaranti gælder for forbrugere (omfatter ikke forbrugsdele). Læs mere på [www.canvac.se/garantier](http://www.canvac.se/garantier)

Canvac-laatumakuu koskee kuluttajia (takuu ei kata kuluvia osia). Lisätietoja saa osoitteesta [www.canvac.se/takuut](http://www.canvac.se/takuut)

Canvac-gæðaábyrgð fyrir neytendur (á ekki við um slit á íhlutum). Lestu meira á [www.canvac.se/ábyrgðir](http://www.canvac.se/ábyrgðir)

### Elon Group

Canvac products are distributed and marketed by Elon Group AB.  
Elon Group AB Bäcklundavägen 1 | 702 03 Örebro Sweden  
Elon Group | +46(0)10-220 40 00 | [elongroup.se](http://elongroup.se)  
Support and service: [canvac.se](http://canvac.se)

