

## TR62BL

Bredd	60x60 cm
Antal ugnar med energideklaration	2
Kavitetsens värmekälla	Elektrisk
Typ av häll	Gashäll
Huvudugn, typ	Termoventilerad ugn
Typ av extraugn	Statisk
EAN-kod	8017709210625
Energiklass	A
Energiklass, andra ugnen	A



## Estetisk linje



Estetik	Victoria	Kontrollvred	Smeg Victoria
Design	Victoria	Färg på vred	Rostfritt stål
Färg	Svart	Antal vred	6
Finish	Högblank	Färg screentryck	Silver
Ytbehandling	Rostfritt stål	Typ av display	Elektronisk 5 knappar
kontrollpanel		Lucka	Med panel
Logotyp	assembled 50's	Typ av ugnsglas	Svart
Position logga	Upstand	Ugnshandtag	Smeg Victoria
Bakkantslist	Ja	Färg på handtag	Borstat rostfritt stål
Färg på ram runt häll	Svart emalj	Sockel	Antracit
Typ av pannställ	Gjutjärn		
Typ av kontroller	Vred		

## Program/funktioner

Antal tillagningsfunktioner	4
Traditionella tillagningsfunktioner	



Statisk

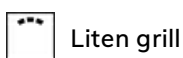

Liten grill



Stor grill



Undervärme

## Tekniska egenskaper - häll

UR

### Totalt antal kokzoner 4

Vänster fram - Gas-2 URP (dubbel) - 4.20 kW

Vänster bak - Gas- SRD - 1.80 kW

Höger bak - Gas- SRD - 1.80 kW

Höger fram - Gas -AUX - 1.00 kW

Brännare	Standard	Säkerhetsventiler	Ja
Aktivering av gas via vred	Ja	Brännarlock	Svart matt emalj

## Tekniska specifikationer - huvudugn



Antal ljuskällor	1	Innerlucka i helglas	Ja
Nettovolym 1:a ugn	61 l	Avtagbar innerlucka	Ja
Bruttovolym 1:a ugn	70 l	Antal glas i ugnsluckan	2
Material ugn	Ever Clean emalj	Antal värmereflekterande glas i lucka	1
Antal hyllplan	4	Säkerhetstermostat	Ja
Typ av hyllplan	Metallstegar	Kylsystem	Tangentialt
Typ av ljuskälla	Halogenlampor	Nettomått på ugnens insida (HxBxD)	316x460x412 mm
Effekt lampa	40 W	Inställning av temperatur	Elektromekaniskt
Programmering av tillagningstid	Start/stopp	Effekt varmluftselement	2 700 W
Avtagbar lucka	Ja		

## Alternativ för huvudugn

Timer	Ja	Min temperatur	50 °C
Koktidslarm	Ja	Max temperatur	245 °C

## Tekniska specifikationer - extraugn



Nettovolym 2:a ugn	35 l	Antal värmereflekterande glas i lucka	1
Bruttovolym 2:a ugn	41 l	Skyddstermostat	Ja
Material ugn	Ever Clean emalj	Kylsystem	Tangentialt
Antal hyllplan	2	Nettomått på ugnens insida (HxBxD)	169x440x443 mm
Typ av hyllplan	Metallstegar	Temperatur	Elektromekaniskt
Antal ljuskällor	1	Undervärme - effekt	1200 W
Typ av ljuskälla	Halogenlampor	Övervärme - effekt	1000 W
Effekt lampa	40 W	Grillelement	1700 W
Avtagbar lucka	Ja	Stor grill - effekt	2700 W
Innerlucka i helglas	Ja	Typ av grill	Elektrisk
Avtagbar innerlucka	Ja		
Antal glas i ugnslucka	2		

Nedvikbart grillelement Ja

## Alternativ för extraugn

Minimum temperatur 50 °C

Maximum temperatur 245 °C

## Standardtillbehör - huvudugn och häll



Espressohållare 1  
Galler med bakre stopp 2  
Ugnsplåt, 40 mm 1

Ugnsgaller 1  
Delvis utdragbara teleskopskenor 1

## Standardtillbehör - extraugn

Galler med bakre stopp 1  
Ugnsplåt, 40 mm 1

Galler till plåt 1

## Elektrisk anslutning

Anslutningseffekt 5500 W  
Ström 24 A  
Spänning 220-240 V  
Spänning (V) 380-415 V  
Typ av elkabel som installerats Ja, 1-fas

Längd på kabel 120 cm  
Typ av sladd Ja, 2- och 3-fas  
Frekvens 50/60 Hz  
Typ av kopplingsplint 5 Polig

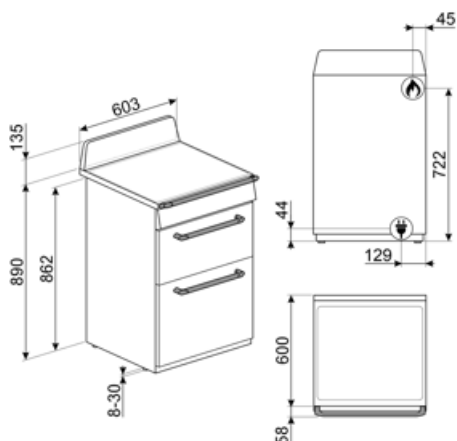

## Kompatibela Tillbehör

### AIRFRY

Insats för varmluftsfritering AIRFRY. Idealisk för att återskapa traditionell fritering i ugnen, men med färre kalorier och mindre fett. Det låter dig laga snabbt och enkelt rätter som pommes frites, stekta grönsaker och fisk, vilket säkerställer perfekt yta och krispighet.



### BGTR9

Grillplatta i gjutjärn, passar för 90 cm Victoria, 60 och 90 cm Master- och Sinfonia-spisar



### BN640

Emaljerad plåt för 60 och 45cm ugnar. Djup: 40mm. Perfekt för huvudrätter som stekar och fisk för att behålla vätskan i maten. Också idealisk för exprementering av lättare krispigare tillbehör.



### GTP

\*\*Delvis utdragbara teleskopskenor (1 nivå)\*\* Utdragning: 300 mm Material: Rostfritt stål AISI 430 polerat



### KIT1TR6N

Stänkskydd, 60 x 75 cm, passar 60 cm Victoria-spisar, svart



### PALPZ

Pizzaspade med fällbart handtag. Dimensioner: B:31,5 x H:32,5. Enkel att använda och förvara. Idealisk för bakning och servering av pizza och andra bakverk på ett säkert och professionellt sätt.



### BBQ

Dubbelsidig grillplatta. Lämplig för att återskapa saftiga och krispiga rätter i ugnen med den typiska smaken av grillad matlagning. Den räfflade sidan är särskilt lämplig för kött och ostar. Den släta sidan för fisk, skaldjur och grönsaker.



### BN620-1

Emaljerad plåt för 60 och 45cm ugnar. Djup: 20 mm. Idealisk för tillagning av huvudrätter och smakfulla desserter för att nå maximalt resultat avseende tillagning och smak.



### BNP608T

Teflonbelagd bakplåt, 8mm djup. Placeras på ugnsgaller.



### GTT

\*\*Helt utdragbara teleskopskenor (1 nivå)\*\* Utdragning: 433 mm Material: Rostfritt stål AISI 430 polerat



### KITH60

Höjningskit (950 mm), passar TR60-spisar



### SFLK1

Luckspärr till inbyggnadsugnar



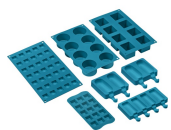

### SMOLD

























7st silikonformar för glass, isglass, praliner, iskuber, eller matportioner. Klarar temperaturer från -60°C till +230°C



### STONE

Rektangulär eldfast sten som är idealisk för pizzabakning och ger samma resultat som vedeldade ugnar. Kan även användas för brödbak, foccaccia och andra recept som pajer, mördegspajer eller kakor. Mått L 42 x H 1,8 x D 37,5 cm.

## Symbols glossary

	Kraftiga gjutjärnsgaller: för maximal stabilitet och styrka.		A: Product drying performance, measured from A+++ to D / G depending on the product family
	Installation i stapel		Luftkylsystem: för att säkerställa en säker yttemperatur.
	2 skikt glas i luckan		Emaljinteriör: Emaljinteriören i alla Smeg-ugnar har ett unik beläggning som hjälper till att hålla inredningen ren genom att minska mängden matfett som fastnar.
	Endast övre och nedre element: en traditionell tillagningsmetod som passar bäst för enstaka maträtter i mitten av ugnen. den övre delen av ugnen kommer alltid att vara hetast. Perfekt för stek, fruktkakor, bröd etc.		Bas: värmen kommer endast från ugnsutrymmes nederdel. Fläkten är inte aktiv. Perfekt för söta och salta pajer, smulpajer och pizzor. Utformad för att göra maten knaprigare. I gasugnar indikerar den här symbolen gasbrännaren.
	Varmluft: Kombinationen av fläkten och det ringelementet runt det ger en varmluftstillagning. Detta ger många fördelar inklusive ingen förvärmning om tillagningstiden är mer än 20 minuter, ingen smaköverföring vid tillagning av olika livsmedel samtidigt, mindre energi och kortare tillagningstider. Bra för alla typer av mat.		Grillelement: Användning av grill ger utmärkta resultat vid tillagning av kött av medelstora och små portioner, speciellt i kombination med ett grillspett (där det är möjligt). Perfekt även för tillagning av korv och bacon.
	Halv grill: För snabb tillagning och bryning av mat. Bäst resultat uppnås vid användning av den övre delen av ugnen för mindre livsmedel och de nedre delarna av ugnen för större saker som kotletter eller korvar. Eftersom värmen endast genereras i mitten av elementet vid användning av Halv grill, så är den här funktionen perfekt för mindre kvantiteter.		Kontrollvred
	Belysning		Innerlucka helt i glas: Innerlucka helt i glas, en enda flat yta som är enkel att hålla ren.
	Innerluckan i glas: kan enkelt avlägsnas för rengöring.		Sidobelysning: Två lampor på motsatta sidor ökar synligheten inne i ugnen.
	Ugnsutrymmet har 2 olika matlagningsnivåer.		Ugnsutrymmet har 4 olika matlagningsnivåer.
	Teleskopskenor: gör det möjligt att dra ut rätten och kontrollera den, utan att behöva ta ut den helt från ugnen.		Elektronisk kontroll: Gör det möjligt att bevara temperaturen inne i ugnen med en precision på 2–3 °C. Därmed går det att tillaga måltider som är väldigt känsliga för temperaturförändringar, som mjuka kakor, suffléer och puddingar.
	Nedvikbart grillelement: den nedvikbara grillen kan lätt hakas av för att flytta värmeelementet och rengöra apparatens överdel i ett enkelt steg.		Ultrasnabba brännare: Kraftfulla ultrasnabba brännare erbjuder en effekt på upp till 5 kW.
	Kapaciteten anger mängden användbart utrymme i ugnsutrymmet, i liter.		Kapaciteten anger mängden användbart utrymme i ugnsutrymmet, i liter.

---

## Benefit (TT)

---

### Gasspis

Gas ger permanent kontroll över värmekällan och temperaturförändringen är omedelbar

Spisen är utrustad med ett termoelement vilket gör att gastillförseln stängs av om flammen släcks, vilket ger en högre säkerhet.

### Ever Clean-emalj

Enkel ugnrensning tack vare en speciell pyrolytisk emalj

### Knappkontroll

Enkel och intuitiv timerinställning med enkla knappar

### Sann konvektion

De bästa matlagningresultaten garanteras tack vare ventilerat, cirkulärt flöde

Flera fläktar och värmeelement garanterar ett perfekt, aerodynamiskt värmeflöde vilket möjliggör en homogen och snabbare tillagning inne i ugnskaviteten.

### Matlagning på flera nivåer

Flera matlagningsnivåer möjliggör maximal användningsflexibilitet

### Halogenbelysning på flera nivåer

Intern halogenbelysning på olika nivåer försäkrar utmärkt synlighet

### Borttagbart innerglas

Luckans inre glas är enkla att ta bort för komplett rengöring

### Tangentiell kylning

Nytt kylsystem med tvärströmsfläkt och luftflöde från luckan till stänkskyddet

### Teleskopskenor

Enkelt uttag och säker insättning av bleck i ugnen tack vare teleskopskenor

### Justerbar höjd

Spishäll i samma plan som köksbänken, tack vare justerbara fötter

### AirFry (LUFTFRITÖS valfritt tillbehör)

Lättare och mer smakrik mat tack vare luftfritöskorgen (valfritt tillbehör)

### Kall lucka

Det yttre glaset i luckan är kallt under alla funktioner, vilket undviker alla typer av brännskador

---

**Pizzasten (alternativt tillbehör)**

Baka med pizzasten och få mjuka, knapriga pizzor och jästprodukter (STEN valfritt tillbehör)

**Grill (valfritt tillbehör)**

Grilla direkt i ugnen med den dubbelsidiga grillen (Grill är ett valfritt tillbehör)

**Isotermisk kavitet**

Den bästa matlagningsprestandan vid högsta energieffektivitet