

SOP6900TX



Kategori	60cm
Produktserien	Ovn
Strømkilde	Elektrisk
Varmekilde	Elektrisk
Matlagingsmetode	Termoventilert ovn
Galileo platform	Traditional pyro
Rensesystem	Pyrolytisk
EAN-kode	8017709313968



Estetisk linje

Estetikk	Victoria	Type silketrykk	Symboler
Farge	Rustfritt stål	Dør	Med panel
Finish	Fingersikker	Håndtak	Victoria
Design	Avrundet	Håndtak farge	Rustfritt stål
Materiale	Rustfritt stål	Logo	Anvendt
Type rustfritt stål	Børstet	Kontroll brytere	Victoria
Glass Type	Clear1	kontroller farge	Rustfritt stål-effekt
Farge på silketrykk	Sort		









Kontroller

			
Displaynavn	DigiScreen	Kontrollinnstilling	Kontroll brytere
Displayteknologi	LED	Antall kontroller	2

Programmer/funksjoner

Antall tilberedningsfunksjoner	9
--------------------------------	---

Tradisjonelle tilberedningsfunksjoner

 Statisk	 Vifte assistert	 Varmluft
 Turbo	 Eco	 Stor grill
 Vifte grill (stor)	 Undervarme	 Vifte assistert base

Rengjøringsfunksjoner

 Pyrolyse

Funksjoner



Tidsinnstillingsvalg	Tilberedning med forsinket start og automatisk slutt	Andre muligheter	Varmholdingsfunksjon, Eco lys
Timer	Ja	Demomodus	Ja
Tidsur	1	Rask forvarming	Ja

Tekniske egenskaper



Laveste temperatur	30 °C	Dør åpning type	Standard åpning
Høyeste temperatur	260 °C	Dør	Kjøledør
Antall hyller	5	Avtakbar dør	Ja
Antall lamper	2	Innerdør i helglass	Ja
Type lampe	Halogen	Avtakbar innerdør	Ja
bruker utskiftbare lys	Ja	Antall glass i ovnsdøren	4
Lett effekt	40 W	Skorsten	Fast
Lys når døren åpnes	Ja	Kjølesystem	Tangential
Sirkulerende varmeelement - Strøm	1200 W	Kjøledyse	Dobbelt
Øvre varmeelement - Strøm	1000 W	Døren er låst under pyrolytisk rens	Ja
Grillelement - styrke	1700 W	Nettomål for ovnsrom (H x B x D)	353x470x401 mm
Stor grill - effekt	2700 W	Temperaturkontroll	Elektronisk
Sirkulerende varmeelement - effekt	2000 W	Materiale ovnsrom	Ever clean-emaasje
Oppvarming suspendert når døren åpnes	Ja		

Kapasitets-/energetikett



Energi effektivitetsklasse	A	Energiforbruk tvungen luftkonveksjon	2,88 MJ
Nettovolum for ovnsrom	68 l	Energiforbruk per syklus i viftemodus	0,80 kWh
Energiforbruket per syklus på konvensjonelt vis, andre hulrom	1,09 kWh	Antall ovnsrom	1
Energiforbruk i konvensjonelt modus	3,92 MJ	Energi effektivitetsindeks	95,2 %

Standardtilbehør

Rist med bakre stopp	1	Emaljert dypt brett (50mm)	1
----------------------	---	----------------------------	---

Elektrisk tilkobling

Spenning	220-240 V	Frekvens (Hz)	50/60 Hz
Nåværende	13 A	Lengde på ledning	150 cm
Elektrisk tilkoblingseffekt (W)	3000 W		

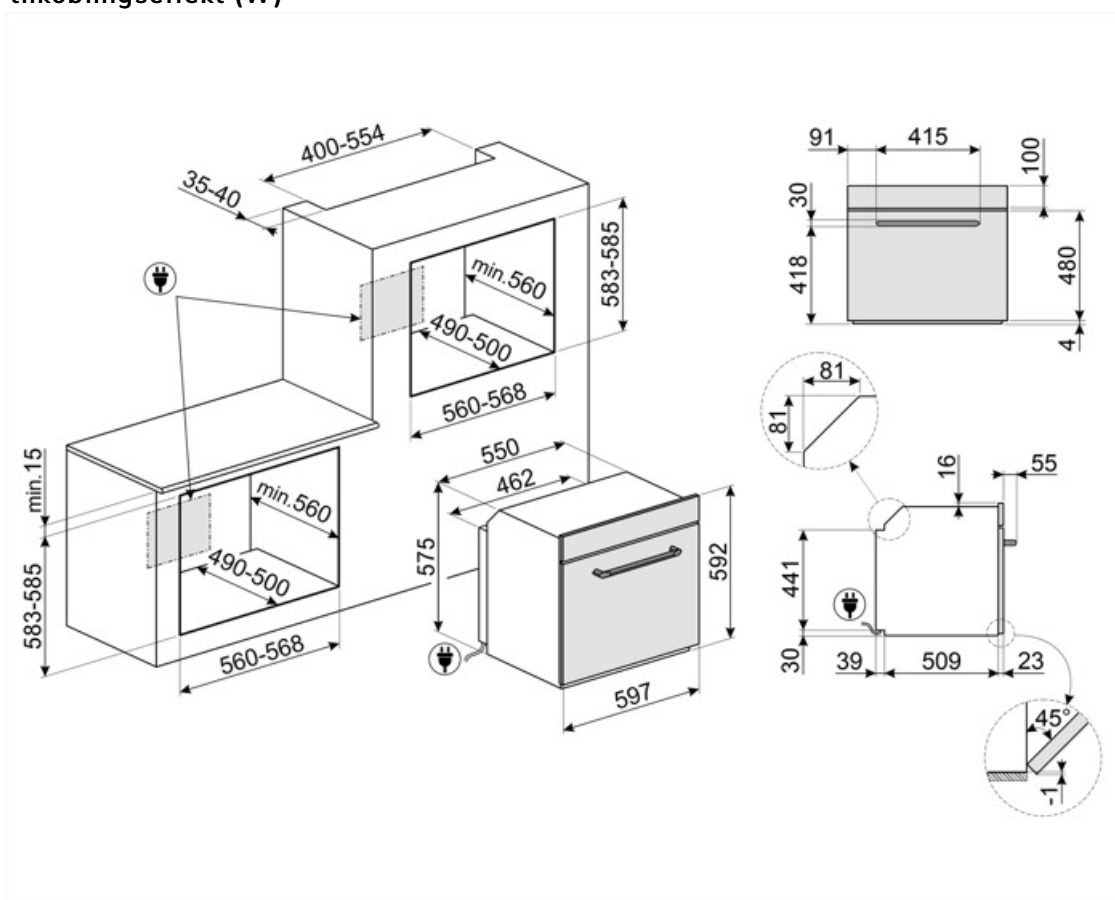

Compatible Accessories

AIRFRY

Air fryer rack AIRFRY . Ideal for recreating traditional frying in the oven, but with fewer calories and less fat. It allows you to cook quickly and simply dishes such as French fries, fried vegetables and fish, ensuring perfect browning and crispiness.



ET20

Emaljert brett, 20 mm dypt



GTP2F

Delvis uttrekkbare teleskopskinner (1 nivå), passer til tradisjonelle ovner. Laget i rustfritt stål, garanterer stabilitet og gjør det enklere å trekke ut brettene. Settet inneholder siderammer som erstatter de som allerede medfølger ovnen. Rammene i settet er avgjørende for å kunne installere teleskopskinnene

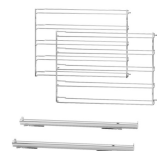

PALPZ

Pizzaspade med foldbart håndtak
bredde: 315 mm lengde: 325 mm



STONE

Rektangulær idlfast stein, ideell til steking av pizza, gir samme resultat som typiske vedfyrede bakeovner. Kan også brukes til å bake brød, focaccia og andre oppskrifter som pai, terte eller kjeks Mål: L42 x H1,8 x D37,5 cm.



BBQ

Double sided plate BBQ. Suitable for recreating succulent and crispy dishes in the oven with the typical taste of grilled cooking. The ribbed side is particularly suitable for meats and cheeses. The smooth side for fish, seafood and vegetables.



ET50

Emaljert brett, 50mm dypt



GTT2F

Totalt uttrekkbare teleskopskinner (1 nivå), passer til tradisjonelle ovner. Laget i rustfritt stål, garanterer stabilitet og gjør det enklere å trekke ut brettene. Settet inneholder siderammer som erstatter de som allerede medfølger ovnen. Rammene i settet er avgjørende for å kunne installere teleskopskinnene



PR3845X

Fleksikkert rustfritt stål. Møbellist mellom stablede ovner



Alternative products



SOP6900TN















Sort















SOP6900TP

Creme

Symbols glossary

 <p>Barnesikring: Noen modeller er utstyrt med en innretning som låser programmet/syklusen slik at den ikke kan endres ved uhell.</p>	 <p>A: Product drying performance, measured from A+++ to D / G depending on the product family</p>
 <p>Luftkjølesystem: For å garantere en sikker overflatetemperatur.</p>	 <p>...</p>
 <p>Firedobbel glassdør: Antall glassdører.</p>	 <p>Automatisk deaktivering av lys For høyere energisparing vil lysene slukkes automatisk etter ett minutt fra stekestart. Valget kan deaktiveres via innstillingsmenyen. I dette tilfellet vil lyset forbli tent under hele steketiden.</p>
 <p>Elektrisk</p>	 <p>Ever Clean Enamel: Ever Clean emaljen påføres elektrostatisk, fra hjørne til hjørne og kant til kant, for å unngå sprekke-dannelser over tid. Det er en spesielt pyrolytisk emalje, med høy motstand mot syrer i tillegg til å ha en behagelig glans, som muliggjør bedre rengjøring av ovnsveggene takket være sin lavere porøsitet. Den bakes ved 850 °C og polymeriseres ved en vitenskapelig fastsatt hastighet for å sikre en jevn dybde og styrke. Ever Clean emalje gir et ulastelig sluttresultat både på innsiden av ovnen og på brettene, noe som gjør at flatene til ovnen er svært enkle å vedlikeholde over tid siden fett ikke fester seg ved steking</p>
 <p>Fresh Touch: De fleste av ovnene fra Smeg har "kjøledør". Takket være kombinasjonen av tangensiell kjøling og innvendig varmereflekterende glass, holder temperaturen på den ytre overflaten på døren seg under 50 °C. I tillegg til å gi bedre sikkerhet, vil dette systemet beskytte sidene på møblene fra varme fra ovnen.</p>	 <p>Vifteassistert med underelement: Blandingen av vifte og underelement gjør det mulig å avslutte steking av mat som allerede er ferdig utvendig men ikke innvendig. Dette systemet anbefales brukt for å avslutte steking av mat som allerede er velstekt utvendig, men ikke innvendig, og derfor trenger en moderat høyere varme. Ideell for alle typer mat.</p>
 <p>Vifteassistert: Intens og homogen tradisjonell steking, passer også for komplekse oppskrifter. Viften er aktiv og varmen kommer fra undersiden og oversiden samtidig. Ventilert steking gir et hurtigere og mer homogent resultat som gir velduftende mat som er fuktig på innsiden. Ideelt for bakt pasta, kjeks, stek og pai.</p>	 <p>Statisk: Tradisjonell steking egnet for tilberedelse av en rett av gangen. Viften er ikke aktiv og varmen kommer fra undersiden og oversiden samtidig. Statisk steking er langsommere og mer delikat, ideell for godt stekte retter som er tørre også innvendig. Ideelt for steking av alle typer steker, kjøtt med mye fett, brød, kaker med fyll.</p>
 <p>Bunn: Varmen kommer kun fra undersiden av kammeret. Viften er ikke aktiv. Ideelt for søte og salte paier, fruktpaier og pizza. Utformet for å fullføre stekeprosessen og gjøre maten sprøere. Dette symbolet i en gassovn viser til gassbrenneren.</p>	 <p>Circulaire: Den perfekte funksjonen for å steke alle typer retter på en mer delikat måte. Varmen kommer fra baksiden av ovnen og fordeles hurtig og jevnt. Viften er aktiv. Den er også ideell for steking på flere nivåer uten å blande lukter og smaker.</p>

-  **ECO:** Lavt energiforbruk ved steking. Denne funksjonen er særlig egnet for steking på en halv hylle med lavt energiforbruk. Den er anbefalt for alle typer mat bortsett fra de som kan generere store mengder fuktighet (for eksempel grønnsaker). For å oppnå maksimal energibesparelse og redusere tidsbruken, anbefales det å legge maten i ovnen uten å forhåndsvarme stekekammeret
-  **Viftegrill:** Svært intens varme kommer kun ovenfra fra et dobbelt varmeelement. Viften er aktivert. Gir optimal grilling av de tykkeste kjøttstykkene. Ideelt for store kjøttstykker.
-  **Helglassinnerdører:** Helglassinnerdører: En enkel flat overflate som er enkel å holde ren.
-  **KEEP_WARM_72dpi**
-  **PYROLYSE - AUTOMATISK RENSEFUNKSJON:** Ovnens varmes opp til en temperatur nærme 500 °C og forkuller fett og matrester til finkornet aske som enkelt kan tørkes av med en fuktig klut. Ved så høye temperaturer vil døren låses automatisk av sikkerhetshensyn, mens temperaturen i døren forblir kontrollert slik at den er sikker å berøre. Brukerjustert funksjon basert på nivået med urenheter i ovnen.
-  **Ovnkammeret har 5 forskjellige stekenivåer.**
-  **Kapasiteten angir mengden anvendbar plass i ovnen oppgitt i liter.**
-  **Grill:** Svært intens varme kommer kun ovenfra fra et dobbelt varmeelement. Viften er ikke aktiv. Gir ypperlige grill- og gratineringsresultater. Brukes ved endt steking for å gi et en jevn bruking av retten.
-  **Turbo:** Varmen kommer fra tre retninger: Ovenfra, nedenfra og fra baksiden av ovnen. Viften er aktiv. Gir hurtigere matlaging, selv på flere nivåer uten blanding av aromaer. Ideell for store matvolum eller mat som krever intens steking.
-  **Innerdørglasset kan fjernes med noen få enkle rengjøringsinngrep.**
-  **Sidelys:** To motstående sidelys øker sikten på innsiden av ovnen.
-  **Hurtig forvarming:** Steking etterfølges av en forvarmingsfase som lar stekekammeret nå den innstilte temperaturen. Denne funksjonen reduserer tidsbruken med opptil 50%.
-  **Elektronisk kontroll:** Gjør det mulig å kontrollere temperaturen i ovnen med en presisjon på 2-3 °C. Dette gjør det mulig å steke mat som er svært følsom for temperaturendringer, slik som kaker, soufflé, puddinger.
-  **Kapasiteten angir mengden anvendbar plass i ovnen oppgitt i liter.**