

STX325BLLC



Produktgruppe	Oppvaskmaskine
Kommersiell bredde	60 cm
Kommersiell høyde	82 cm
Installasjonstype	Innebygde
Ant. kurver	3 FlexiDuo med Easy Glide
Motor	Inverter 2.0
EAN-kode	8017709334017



Programs



Antall programmer	10+1	Auto sensor 45-65	Ja
Vasketemperaturer	38, 45, 50, 55, 65, 70, 75 °C	Mix	Ja
Bløtlegging	Ja	Stille (-2 dB)	Ja
Ekspress 27'	Ja	Intens	Ja
Glass	Ja	Selvreng	Ja
Full ekspress - 60 minutter	Ja	Hygiene 99,9%	Ja
ECO	Ja		

Funksjoner



Dry Assist + funksjonsvalg	Ja	FlexiZone for halv last i over- eller underkurv	Ja
Forsinkelsestimerfunksjon	Opp til 24 timer, med automatisk bløtlegging	Spesialprogramvalg	Ja

Kurver



Farge på kurv	Grå	Skyveskiner ekstra gli	Ja
Farge på kurvdeler	Grå	Maksimal belastning i oppvaskmaskinens øvre kurv	19,0 cm
Håndtak	På over- og underkurv		

Øvre kurv	Med 3 sammenleggbare hyller	Nedre kurv	Med fire sammenleggbare hyller
Glassholder	Ja	Nedre kurv med antidrypp innlegg	Ja
Høydejustering av den øvre kurv	I tre horisontale nivåer	Maksimal belastning i oppvaskmaskinens underkurv	30,0 cm
		Farge innvendige deler	Blå

Tekniske egenskaper



Bredde (mm)	598 mm	Vanntilførselsrør	Enkelt; kaldt/varmt vann opptil 60 °C - opp til 35 % energibesparelse
Dybde (mm)	545 mm	Maks vannhardhet	100°FH;58°dH
Antall tegn i display	3 siffer	Tørkesystem	Naturlig kondenstørking, med Dry Assist + automatisk døråpnesystem ved endt syklus
Produktets høyde (mm)	818 mm	Dampbeskyttelse	I metall
Kontroller	Elektronisk trykkontroll	Innvendig lys	Med hvite LED
Display	Forsinket start, Programindikator, Resttidsindikator	Rørmateriale	Rustfritt stål
Grafikk program	Symboler	Filter	Rustfritt stål
På / av-indikator	Ja	Skjult varmeelement	Ja
Saltlys indikator	Lampe	Hengsler	Selvbalanserende med variabelt støttepunkt
Skyllehjelp indikator	Lampe	Min. og Max. Høyde sokkelist	100 - 228 mm
Stoppesyklus indikator	Active Light	Justerbare føtter	7 cm, fra 820 til 890 mm
Vaske system	Planetarium	Additional gaskets	Yes, with stainless steel plate
Tredje spylearm	Enkelt	Bakdeksel	Ja
Vann mykner	Med elektronisk innstilling	Dybde på oppvaskmaskine med åpen dør (mm)	1146
Turbiditet sensor	Ja	Bakføttene justerbar fra forsiden	Ja
Aquatest		Øvre deksel	I plast
Flomvern system	Total Aquastop		

Ytelse / Energimerking - Reg. 2019



Energieffektivitetsklasse	B	Programvarighet	4:25 h:min
Energiforbruk [per 100 sykluser, basert på eco-program]	63 kWh	Luftbåren akustisk støyemisjon	42 dB(A) re 1 pW
Merkeytelse (ps)	13	Luftbåren akustisk støyemisjonsklasse	B
Vannforbruk [per syklus]	9,0 litres	Energieffektivitetsindeks (EEI)	37,9

Elektrisk tilkobling

Støpseltype	(F;E) Schuko	Frekvens	50 Hz
Nominell effekt	1800 W	Type tilkobling	Single-fase
Strøm	10 A	Lengde på ledning	140 cm
Spenning	220-240 V		

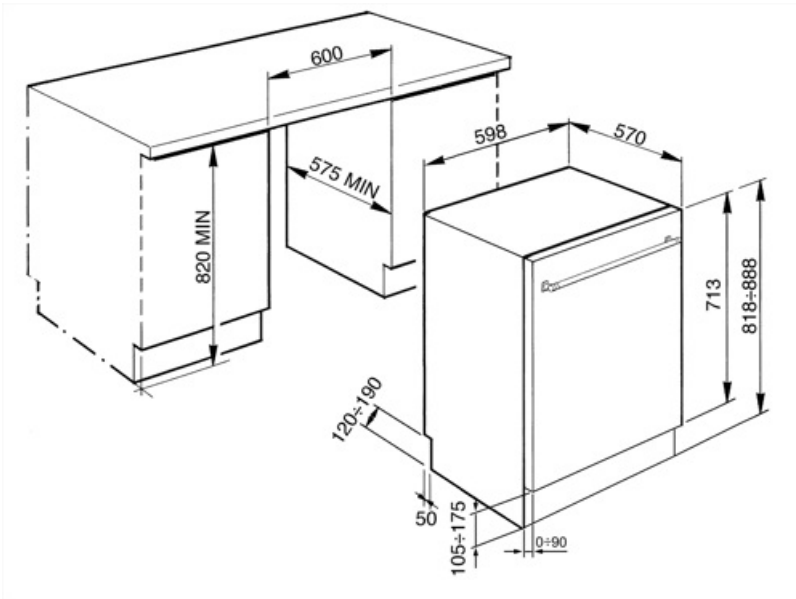

Compatible Accessories

KITGH



Kit glass holder. It has to be fitted on the first basket but only if there are foldable racks

KITPL60N



Monteringssett for sokkellist i sort farge med justerbar høyde. Kan monteres over alle fullintegrerte og underbenkmodeller med fast svinghengsel. Kan også installeres på modeller med variabelt svinghengsel eller flexifit-hengsler.

KITPLV2



Kit extension for dishwasher and washing machine: lenght mt. 2

KITPL60B

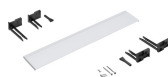



















Monteringssett for sokkellist i hvit farge med justerbar høyde. Kan monteres over alle fullintegrerte og underbenkmodeller med fast svinghengsel. Kan også installeres på modeller med variabelt svinghengsel eller flexifit-hengsler.







KITPL60X



Monteringssett for sokkellist i rustfritt stål med justerbar høyde. Kan monteres over alle fullintegrerte og underbenkmodeller med fast svinghengsel. Kan også installeres på modeller med variabelt svinghengsel eller flexifit-hengsler.

Symbols glossary

	ActiveLight er en led-lampe som projiserer et rødt punkt på gulvet under oppvaskmaskinen når apparatet er i bruk.		Aquatest-sensoren er en elektrisk sensor som måler grad av vanngjennomsiktighet i den innledende bløtleggingsfasen. Basert på målte verdier vil sensoren stille inn det best egnede programmet, slik at man oppnår de beste vaskeresultatene med minimum mengde vann.
	For å forbedre tørkingen av oppvasken.		82 cm høyde
	Forsinkelsetid: Ekstravalg som utsetter starten til det ønskede programmet med opptil 24 timer, slik at man kan programmere oppvaskmaskinen så den starter ved ønsket tidspunkt.		FlexiDuo: FlexiDuo bestikkurven gjør det mulig å plassere bestikk eller små kopper, øser eller plasskrevende redskaper på den måten du ønsker. Den har to separate og flyttbare moduler.
	FlexiZone: Halv-last FlexiZone gjør det mulig å vaske en redusert last mens det spares energi, vann og tid, og det finnes ingen restriksjoner hva angår plassering.		ExtraGlide-skinnesystemet gjør at den andre kurven glir enda glattere og mykere. Gir en flytende bevegelse også ved full belastning, samtidig som den forenkler innsetting av tallerkener og bestikk i kurven.
	Støynivå: Ypperlig isolasjon og spesialenheter reduserer støy til et minimum.		Planetarium vaskesystem, med høy rotasjon per minutt, garanterer komplett dekning av tanken, takket være simultan rotasjon i base og spylere, samt ypperlige vaskeresultater.
	Auto 45°- 65°: Autoprogrammet regulerer lengden på syklusen avhengig av behovet for forvask og antall skyllinger som kreves.		Krystall: Krystallprogrammet er egnet for delikat vask av for eksempel glass og porselen.
	Eco: Dette økonomiske vaskeprogrammet bruker en lav mengde vann og strøm for et mer miljøvennlig vaskevalg.		Mix: Mix-programmet er egnet for blandet servise, samt hverdagspott og panner, uten spesielle fastbrente rester.
	Soak-program: Soak-programmet er en skyllesyklus for å unngå at urenheter størkner.		Express 27': Express 27'-programmet er en hurtig vaskesyklus ved lav temperatur, for moderat skitten oppvask.
	Ultraclean: Ultraclean-valget foretar en avsluttende skylling ved høy temperatur på 70 °C og fjerner tilnærmet alle bakterier.		Plass til 13 kuvert: Antall kuvert.
	Total Aquastop: I tillegg til den delvise Aquastop på alle oppvaskmaskiner fra Smeg, har noen modeller en elektronisk enhet montert i vanninnløpsslangen som overvåker maskinens vannivå, registrerer lekkasjer i slangen og slår av vannforsyningen umiddelbart hvis nødvendig.		Touch-kontroll: Enkelt touch-kontroll som gjør at apparatet kan programmeres med et enkelt tastetrykk.
	Systemet WaterSave sikrer de beste vaskeresultater med minimalt vannforbruk, avhengig av oppvaskmaskinens modell.		Hurtigvask for normalt skitten blandet oppvask, slik som tallerkener og panner, også med størknede rester. Oppvask- og tørkeprogram varer i 60 minutter.

-
-  Rengjøringscyklus for oppvaskmaskin. Syklusen burde startes med tom maskin, uten oppvask. Det anbefales å kjøre programmet 2-3 ganger i måneden med spesialoppvaskmiddel.
-  Lar deg velge tilleggsprogram når den velges sammen med andre vaskesykluser. Etter å ha valgt ønsket vaskesyklus trykker man på knappen (
-  Energieffektivitetsklasse B
-  Arbeidet som tar sikte på kontinuerlig forbedring har muliggjort en andre generasjons invertermotor 2.0, karakterisert ved høyere effektivitet og holdbarhet over tid, noe som gir svært høy ytelse og lavere energiforbruk og støynivå.
-  SILENT: Syklus for normalt skitten oppvask, også med størkede rester. Sikrer maksimal støyreduksjon og derfor ideelt hvis du ønsker å la den gå om natten.
-  DRY Assist + funksjonsvalget gir, i tillegg til å spare energi, en optimal tørking av bestikk og tallerkener ved å automatisk åpne døren ved enden av vaskesyklusen.
-  HYGIENE 99.9% Høytemperaturs vaskeprogram. 75° skylling garanterer fjerning av 99.9% av basiller og bakterier.