

BRUKSANVISNING

Diskmaskin
SV

DWC6122BIW

Innehåll

Din diskmaskin	3	Inställningar	21
Säkerhetsanvisningar	4	Skötsel och rengöring	24
Installation	5	Fyll på spolglans	24
Överfyllnadsskydd	5	Fyll på salt	24
Emballage	5	Rengör silarna	24
Kassering	5	Rengör spolarmar	26
Symboler på produkten	5	Rengör diskmaskinens utsida	27
Innan du diskar första gången	7	Kör Självrengöring	27
Vattnets hårdhet	7	Åtgärda stopp	27
Grundinställningar	8	Vinterförvaring/transporter	28
Fyll på spolglans	9	Felsökning	29
Fyll på salt	9	Installation	35
Diska mer miljövänligt	10	Säkerhetsanvisningar	35
Spara energi och vatten	10	Transportskydd för luckan	36
Lasta diskmaskinen	11	Placera diskmaskinen	36
Ömtåligt diskgodis	11	Montera skyddsfilmen	36
Lastningen påverkar resultatet	11	Justera höjden och skjut diskmaskinen på plats	37
Diskmaskinens korgar	11	Anslutning till avlopp	38
Överkorg	12	Anslutning till vatten	39
Underkorg	13	Anslutning till el	39
Bestickkorg	13	Fastsättning av diskmaskinen	40
Använda diskmaskinen	15	Diskmaskinens sparkplåt	41
Dosera diskmedel	15	Service	42
På/Standbyläge	16	Information om din produkt	42
Välj program	16	Kontakta närmaste servicecenter	42
Start/Stopp	17	Reservdelar	42
Statusindikering på golvet	18	Antal programcykler	42
Om du vill lasta i mer diskgodis	18	Teknisk data och energimärkning	43
Strömavbrott	18	Teknisk data	43
Efter avslutat program	18	Information för konsument	43
Bästa torkresultatet	19	Information för testinstitut	43
Lasta ur diskmaskinen	19	Försäkran om överensstämmelse	43
Programtabell	20		

Din diskmaskin

Välkommen till vår växande ASKO-familj!

Vi är stolta över våra produkter. Vi hoppas att denna produkt kommer att vara uppskattad och en pålitlig hjälp under många år framöver.

Läs bruksanvisningen före användning. Här hittar du allmänna tips, information om inställningar och anpassningar som kan göras, samt hur produkten vårdas på bästa sätt.

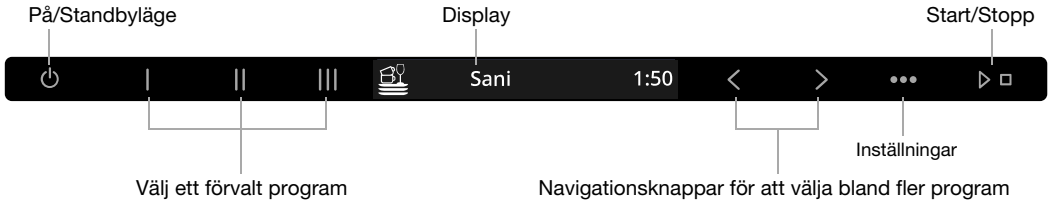

Symboler i displayen:

- ☞ Automatisk lucköppning
- * Fyll på spolglans
- ☞ Fyll på salt

Text i displayen:

- Rengör silarna
- Kör Självrengöring
- Se kapitel Skötsel och rengöring.

Installera diskmaskinen, se kapitel *Installation*. Därefter öppna luckan och tryck på .

"Welcome to your new ASKO dishwasher. This is a first time setup." visas i displayen första gången diskmaskinen slås på. Det är viktigt att du väljer rätt inställningar för att uppnå ett bra diskresultat. Se sidan 7.

Säkerhetsanvisningar

- Läs och spara bruksanvisningen!
- Antal standardkuvert: 13
- Använd inte diskmaskinen till något utöver det som anges i denna bruksanvisning.
- Belasta inte diskmaskinsluckan eller diskorgarna med något utöver diskgoods.
- Lämna inte diskmaskinsluckan i öppet läge eftersom den kan utgöra en snubbelrisk. Skjut in korgarna för att undvika risken att diskmaskinen tippas.
- Använd endast maskindiskmedel!
- Denna maskin får användas av barn från 8 år och uppåt och av personer med nedsatt fysisk, sensorisk eller mental förmåga eller brist på erfarenhet och kunskap, förutsatt att de står under tillsyn eller har fått instruktioner om hur maskinen ska användas på ett säkert sätt och är medvetna om de faror som finns. Barn får inte leka med maskinen. Rengöring och användarunderhåll får inte utföras av barn utan tillsyn.
- Skadad nätsladd får endast bytas av tillverkarens servicecenter eller någon med liknande fackmannamässig behörighet.
- Den här diskmaskinen ska användas i hushåll eller liknande såsom:
 - personalkök i butiker, på kontor eller andra arbetsmiljöer.
 - bondgårdar.
 - av gäster på hotell, motell och andra typer av inkvarteringsmiljöer.
 - bed & breakfast-hotell.
- Placera aldrig diskgoods med lösningsmedelsrester i diskmaskinen på grund av explosionsrisken. Disk som innehåller aska, vax och smörjfett får heller inte diskas i diskmaskinen.
- Barn måste övervakas. Låt inte barn använda eller leka med diskmaskinen. Var särskilt aktsam när luckan är öppen. Det kan finnas diskmedelsrester kvar! När du fyllt på diskmedel, starta alltid diskmaskinen meddetsamma.

VARNING!

Knivar och andra spetsiga föremål måste ställas med spetsen nedåt i bestickkorgen eller läggas horisontellt i övriga korgar.

VARNING!

Akta barnen - maskindiskmedel är frätande!

Installation

Se kapitel *Installation*.

Överflyllnadsskydd

Överflyllnadsskyddet startar utpumpning och stänger av vattenintaget om diskmaskinens vattennivå stiger över den normala. Om skyddet utlöses visas F54 (Överflyllnad vatten) i displayen. Stäng av vattenkranen och kontakta närmaste servicecenter. (För att undvika vattenläckage utanför diskmaskinen, dra inte ur stickkontakten ur vägguttaget innan vattenkranen på tilloppsledningen är avstängd!)

Emballage

Emballaget skyddar produkten under transporten. Materialet i emballaget är återvinningsbart. Källsortera emballaget för att bidra till minskad råvaruförbrukning och minskat avfall. Din återförsäljare kan ta tillbaka emballaget för återvinning eller informera om närmaste återvinningsstation. Emballaget består av:

- Wellpapp av upp till 100% återvunnet material.
- Expanderad polystyren (EPS) utan tillsatser av klor och fluor.
- Reglar av obehandlat trä.
- Skyddsplast av polyeten (PE).

Kassering

Diskmaskinen är tillverkad och märkt för återvinning. När diskmaskinen tjänat ut och ska skrotas ska den genast göras obrukbar. Dra ur kontakten och klipp av sladden så kort som möjligt. Demontera ljuskälla/ljuskällor.

Kontakta din kommun för information om var och hur din diskmaskin skall återvinnas på rätt sätt.

Symboler på produkten

 Läs bruksanvisningen.

 Källsorteras som elavfall.

 Godkänd enligt gällande EU-direktiv.

Säkerhetsanvisningar

OBS!

Följ instruktionerna noggrant för att undvika skador på person och materiel, samt för att bibehålla garantin.

Vattnets hårdhet

För att uppnå ett bra diskresultat behöver diskmaskinen mjukt vatten (vatten med låg kalkhalt). Hårt vatten orsakar vita beläggningar på diskgodset och i diskmaskinen.

Kontrollera vattnets hårdhetsgrad

Vattnets hårdhet anges i tyska hårdhetsgrader (°dH), franska hårdhetsgrader (°fH), engelska hårdhetsgrader (°eH) eller millimol per liter (mmol/l).

Inkommande vatten med en hårdhetsgrad över 5 °dH (9 °fH / 6 °eH / 0,9 mmol/l) måste avhärdas. Detta görs automatiskt med hjälp av den inbyggda avhärdaaren. För att avhärdaaren ska fungera optimalt måste inställningen av den anpassas till det inkommande vattnets hårdhetsgrad. Efter att du har ställt in avhärdaaren, dosera disk- och spolglansmedel som om du har mjukt vatten.

Kontakta vattenverket i din kommun för att få reda på vilken hårdhetsgrad vattnet har.

Notera vattnets hårdhetsgrad: _____

Tyska hårdhetsgrader	Franska hårdhetsgrader	Rekommenderad inställning
0-3°dH	0-5°fH	0
4-5°dH	6-9°fH	1
6-8°dH	10-14°fH	2
9-11°dH	15-20°fH	3
12-14°dH	21-25°fH	4
15-19°dH	26-34°fH	5
20-24°dH	35-43°fH	6
25-29°dH	44-52°fH	7
30-39°dH	53-70°fH	8
40°dH	71°fH	9

Om vattnets hårdhetsgrad överstiger 20°dH (36°fH) rekommenderas att en extern avhärdaare ansluts.

Ökad förbrukning vid regenerering

Diskmaskinens inbyggda avhärdaare regenereras regelbundet för att funktionen ska bibehållas. Vid regenerering förlängs diskprogrammet samtidigt som energi- och vattenförbrukningen ökar. Hur ofta diskmaskinens avhärdaare regenereras beror på vilken inställning som är vald.

Exempel: Om programmet Eco körs vid en vattenhårdhet på 14 °dH (25 °fH / 18 °eH / 2,5 mmol/l) regenereras avhärdaaren med regelbundet intervall (efter 5 diskcykler), energiförbrukningen ökar med 0,015 kWh och vattenförbrukningen ökar med 2,3 liter samtidigt som programtiden förlängs med 3 minuter. Regenereringen sker under programmets huvuddisk.

VARNING!

Hårt vatten orsakar vita beläggningar på diskgodset och i diskmaskinen. Det är därför viktigt att du väljer rätt inställning av avhärdaaren! Se Vattenhårdhet.

Kör aldrig diskmaskinen med tom saltbehållare om det inkommande vattnet har en hårdhetsgrad över 5 °dH (9 °fH / 6 °eH / 0,9 mmol/l).

Innan du diskar första gången

Grundinställningar

Öppna luckan. Tryck på \odot .

"Welcome to your new ASKO dishwasher. This is a first time setup." visas i displayen. Det är viktigt att du väljer rätt inställningar för att uppnå ett bra diskresultat.

Välj inställning med < eller >. Bekräfta vald inställning med **...**.

Inställningar	
Språk	Välj språk som ska visas i displayen.
Spolglansmedel 0/1/2/3/4/5 <i>Förvalt från fabrik: 4</i>	Torkningen går snabbare och får ett bättre resultat om man använder spolglansmedel. Du får också ett finare diskresultat med klart och fläckfritt diskgoods. Doseringen av spolglansmedel kan ställas in från 0 (Av) till 5 (Hög dosering).
Vattenhårdhet 0/1/2/3/4/5/6/7/8/9 <i>Förvalt från fabrik: 6</i>	Inställning av avhårdaren. Välj inställning beroende på det inkommande vattnets hårdhetsgrad. Det är viktigt att inställningen är korrekt! Vid inkommande vatten med en hårdhetsgrad över 5 °dH (9 °fH / 6 °eH / 0,9 mmol/l) ska salt fyllas på. <i>Vid inkommande vatten med en hårdhetsgrad under 6 °dH (10 °fH / 7 °eH / 1,0 mmol/l), välj 0. Avhårdaren inaktiveras och salt behöver inte fyllas på.</i>
TAB På/Av (Kombinationsdiskmedel) <i>Förvalt från fabrik: Av</i>	Aktivera inställningen vid användning av kombinationsdiskmedel som innehåller spolglansmedel. <i>Inställningen sänker doseringen av spolglansmedel samt påverkar hur ofta diskmaskinens inbyggda avhårdare regenereras.</i>
Spara och avsluta	Välj <i>Spara och avsluta</i> , tryck på

För att ändra valda inställningar se kapitel *Inställningar*.

Innan du diskar första gången

* Fyll på spolglans

Fyll på spolglansmedel i behållaren för spolglansmedel om du valt Spolglansmedel 1 - 5.

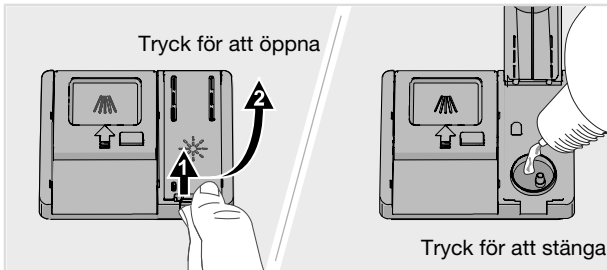

1. Öppna locket för spolglansmedel.
2. Fyll försiktigt på spolglansmedel upp till nivån markerad med **MAX**.
3. Torka bort eventuellt överflödigt spolglansmedel runt om behållaren.
4. Stäng locket ordentligt.

§ Fyll på salt

Vid inkommande vatten med en hårdhetsgrad över 5 °dH (9 °fH / 6 °eH / 0,9 mmol/l) ska salt fyllas på.

Fyll på salt i saltbehållaren om du valt Vattenhårdhet 1 - 9.

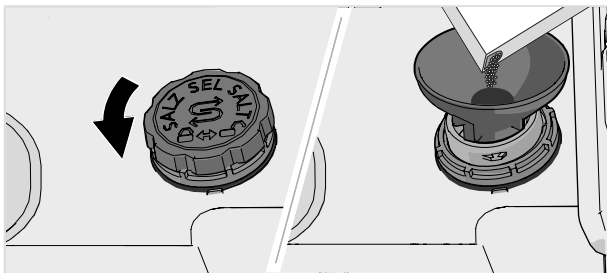

1. Skruva moturs av locket till saltbehållaren.
2. Sätt tratten, som följer med diskmaskinen, i behållarens påfyllningshål. Innan du diskar första gången, håll först i ca 1 l vatten. (Vatten ska bara fyllas på första gången.)
3. Fyll på salt så att behållaren blir full (max 750 gram). Använd specialsalt för diskmaskiner.
4. Torka bort överflödigt salt och skruva medurs på locket till ändläget.

⚠ VARNING!

För att inte riskera rostfläckar måste ett diskprogram startas direkt efter påfyllning av salt.

Håll aldrig maskindiskmedel i saltbehållaren. Detta leder till att avhårdaren förstörs!

Diska mer miljövänligt

Spara energi och vatten

Vid diskning av diskgodset i en diskmaskin för hushåll används vanligtvis mindre energi och vatten än vid handdisk.

Skölj inte under rinnande vatten

Skölj inte av diskgodset under rinnande vatten, då det leder till ökad energi- och vattenförbrukning. Skrapa bara bort större matrester innan du lastar diskmaskinen.

Välj miljöanpassat diskmedel

Läs miljödeklarationerna på förpackningen!

Överdoser av diskmedel, spolglansmedel och salt kan försämra diskresultatet och medför dessutom en extra belastning för miljön.

Diska fullastad diskmaskin

Spara energi och vatten genom att vänta med diskningen tills diskmaskinen är fullastad (se antal standardkuvert). Använd programmet Avspolning för att skölja diskgodset om du får problem med lukt.

Diska med lägre temperatur

Är disken bara lätt smutsad kan du välja ett program med låg temperatur.

Välj diskprogram – Eco

Detta program är lämpligt för att diska normalt smutsat diskgodset och är det effektivaste programmet när det gäller kombinerad energi- och vattenförbrukning. Detta program används för att bedöma efterlevnaden av EU:s ekodesignlagstiftning.

Diskprogrammet är utvecklat för att diska effektivt med så låg energi- och vattenförbrukning som möjligt. Programmet diskar med låg temperatur under lång tid.

Välj inställning – Automatisk lucköppning

Du får ett bättre torkresultat om du använder inställningen Automatisk lucköppning som automatiskt öppnar diskmaskinens lucka. Vänta tills diskmaskinen indikerar att programmet är slut och att diskgodset svalnat innan diskmaskinen lastas ur. (Om diskmaskinen är inbyggd måste inredningen klara eventuell kondens från diskmaskinen.)

Ömtåligt diskgodis

En del husgeråd tål inte att maskindiskas. Detta kan bero på flera saker. Vissa material tål inte hög värme, andra kan skadas av maskindiskmedlet.

Var försiktig med till exempel handgjorda föremål, ömtålig dekor, kristall/glas, silver, koppar, tenn, aluminium, trä och plast. Titta efter märkningen "Tål maskindisk".

Ömtålig dekor

Porslin med dekor som ligger ovanpå glasyren (godset känns då strävt) bör inte maskindiskas.

Kristall/glas

Diska ömtåliga föremål i kristall/glas med det skonsamma diskprogrammet Kristall/Glas. Tänk på att vara sparsam med doseringen av diskmedel och att placera föremålen så att de inte stöter samman under diskningen.

Torkningen går snabbare och får ett bättre resultat om man använder spolglansmedel. Du får också ett finare diskresultat med klart och fläckfritt diskgodis.

Handmålade konstglas samt antika och mycket ömtåliga föremål bör inte diskas i diskmaskin.

Silver

Föremål av silver och rostfritt bör inte komma i beröring med varann, eftersom silvret då kan missfärgas.

För att undvika fläckar samt att diskgodset mattas separera diskgodis av olika metaller som till exempel silver, rostfritt och aluminium.

Aluminium

Aluminium kan mattas av maskindisk. Aluminiumkastruller av god kvalitet kan dock maskindiskas, även om man får räkna med en minskad högglass.

Bestick med klitrade handtag

Vissa typer av lim tål inte maskindisk. Handtagen kan i sådana fall lossna.

Lastningen påverkar resultatet

Var noga med hur du lastar diskgodset för att få bästa disk- och torkresultatet till så låg energi- och vattenförbrukning som möjligt. Ge din diskmaskin de bästa förutsättningarna att komma åt och diska alla ytor samt att torka disken på bästa sätt.

- Vänd alla smutsiga ytor inåt och nedåt!
- Diskgodset ska inte ligga i eller på varandra.
- Luta diskgodis med fördjupningar, till exempel koppar, så att sköljvattnet rinner av. Detta är också viktigt för föremål i plast.
- Se till att små föremål inte ramlar igenom diskkorgen, placera dem i bestickkorgen.

OBS!

Kontrollera att spolarmarna kan rotera fritt.

Diskmaskinens korgar

Diskmaskinen är utrustad med överkorg och underkorg med bestickkorg.

Korgarnas utseende kan skilja sig beroende på diskmaskinens utförande.

Lasta diskmaskinen

Överkorg

Placera glas, koppar, skålar, assietter och fat i överkorgen. Vänd alla smutsiga ytor inåt och nedåt!
Vinglas ställs i vinglashyllan och knivar läggs i knivstället till höger.

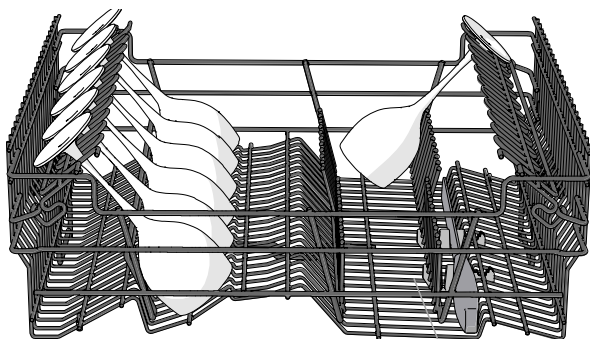
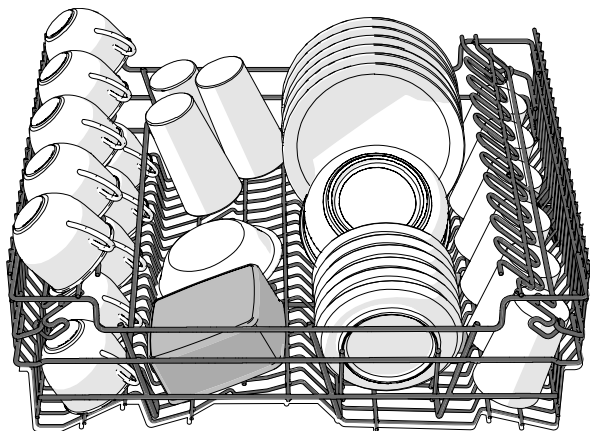

Knivställ

Höjning av överkorg

1. Dra ut överkorgen.
2. Ta tag i överkorgens sidor med båda händerna och lyft upp den.

Sänkning av överkorg

1. Dra ut överkorgen.
2. Ta tag i överkorgens sidor med båda händerna och tryck in de två låshandtagen för att sänka överkorgen.

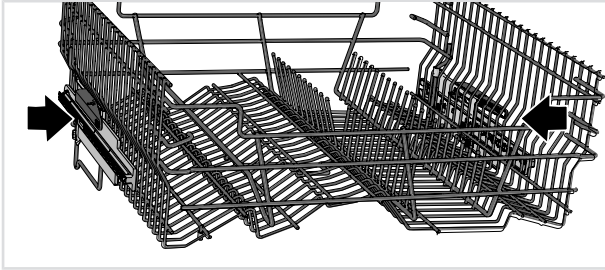

Underkorg

Placera tallrikar, assietter, uppläggningsfat, kastruller och bestick (i bestickkorgen) i underkorgen.

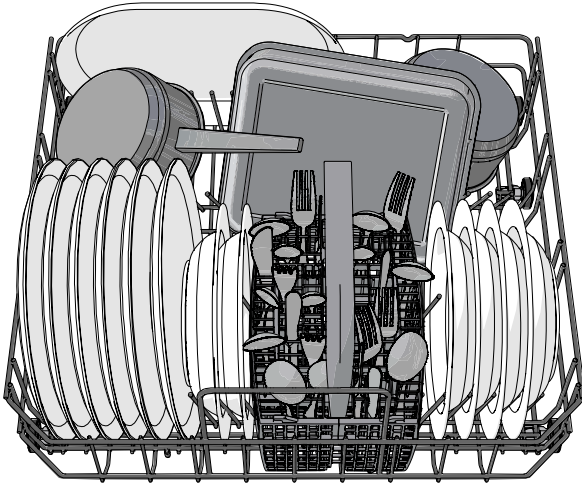

Bestickkorg

Ställ besticken med skaften nedåt, förutom vassa knivar, och så spridda som möjligt. Se till att skedar inte ligger i varandra.

Bestickkorgen placeras med fördel i den främre mittersta delen av underkorgen, för att få bästa möjliga diskprestanda från den unika spolzonen som är avsedd för bestickkorgen.

VARNING!

Knivar och andra spetsiga föremål måste ställas med spetsen nedåt i bestickkorgen eller läggas horisontellt i övriga korgar.

Lasta diskmaskinen

Fällbar lucka för småsaker

Bestickkorgen har en fällbar lucka i mitten för småsaker eller smala skaft (till exempel vispar för elvisp).

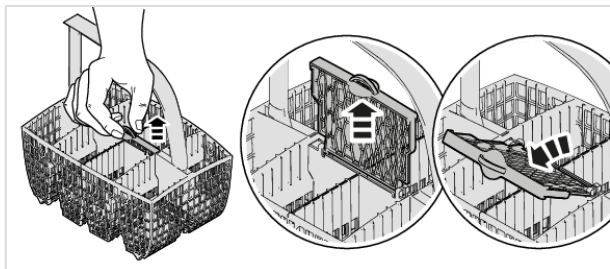

Bestickkorg med lock

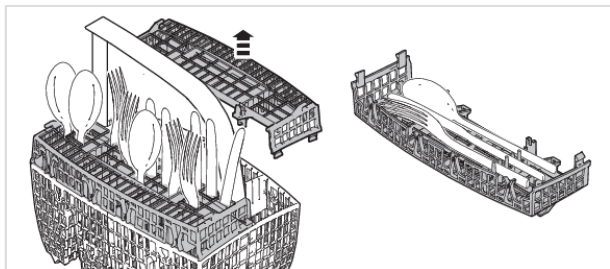

Tillbehör

Köp en mini-bestickkorg. Den extra bestickkorgen är flexibel och kan om den demonteras hängas på underkorgen eller monteras på den stora bestickkorgen för att få en extra stor bestickkorg. Tillbehöret kan köpas där du köpt diskmaskinen.

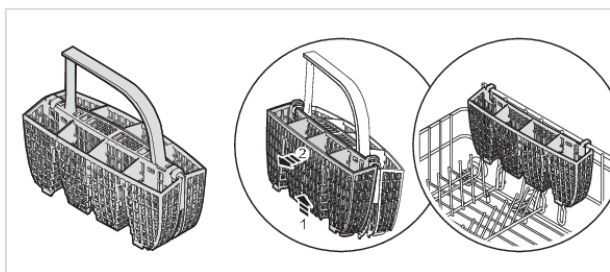

Dosera diskmedel

Följ doseringsanvisningarna på diskmedelsförpackningen. Diskmaskinen är utrustad med en avhär-dare, dosera därför som om du har mjukt vatten.

Välj ett diskmedel anpassat för professionella diskmaskiner för att uppnå ett optimalt diskresultat.

Överdoserering av diskmedel kan försämra diskresultatet och medför dessutom en extra belastning för miljön.

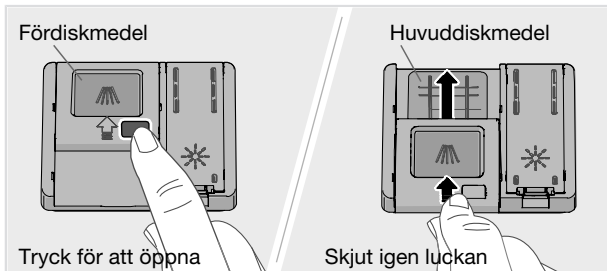

Diskmedelsfacket ska vara torrt när diskmedel doseras. Det finns ett fack för fördisk och ett för huvuddisk. Du kan dosera en mindre del diskmedel i facket för fördisk om maskindiskmedel i pulverform eller maskindiskmedelsgel används. Kontakta diskmedelstillverkaren om du har frågor rörande diskmedel.

OBS!

Använd endast maskindiskmedel! Handdiskmedel får inte användas eftersom skumbildningen hindrar diskmaskinens arbete.

Kombinationsdiskmedel

På marknaden finns många olika typer av kombinationsdiskmedel. Läs noga anvisningarna för dessa produkter.

Aktivera inställningen TAB vid användning av kombinationsdiskmedel som innehåller spolglansmedel.

Diskmedelstabletter rekommenderas inte för program under 75 minuter. Använd då istället maskindiskmedel i pulverform eller maskindiskmedelsgel.

OBS!

Et optimalt disk- och torkresultat får du genom att använda maskindiskmedel tillsammans med separat dosering av spolglansmedel och salt.

Använda diskmaskinen

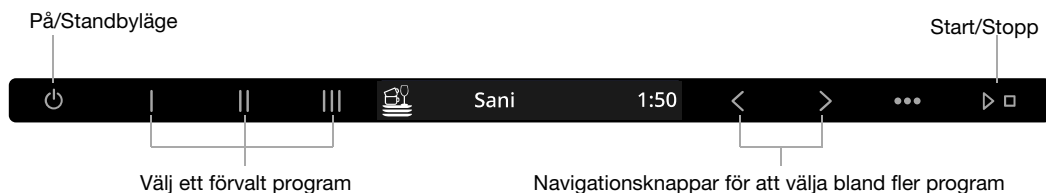

⏻ På/Standbyläge

Öppna luckan och tryck på ⏻. Öppna också vattenkranen om den är avstängd.

Välj program

Eco är alltid förvalt. För att välja ett annat program, tryck på I, II eller III. Du kan även välja ett program genom att trycka på < eller > tills önskat program visas i displayen.

Välj program beroende på typ av diskgoods och hur smutsigt det är.



Detta program är lämpligt för att diska normalt smutsat diskgoods och är det effektivaste programmet när det gäller kombinerad energi- och vattenförbrukning. Detta program används för att bedöma efterlevnaden av EU:s ekodesignlagstiftning.



Kristall/Glas

Ett skonsamt diskprogram med låg temperatur för att diska ömtåliga föremål i kristall/glas. Tänk på att vara sparsam med doseringen av diskmedel och att placera föremålen så att de inte stöter samman under diskningen. Se även *Ömtåligt diskgoods* i kapitel *Lasta diskmaskinen*. Porslin som just använts utan intorkade matrester går också bra att diska med detta program.



Intensiv

Ett program med hög temperatur som löser fett på hårt smutsat diskgoods som till exempel kastruller, grytor och gratängformar. Om diskmaskinen inte fylls av sådan disk, kan du fylla på med tallrikar och övrigt diskgoods.



Quick

Programmet används till glas och porslin som är lätt smutsat, exempelvis kaffekoppar.



Avspolning

För att skölja diskgodset, medan du väntar på att diskmaskinen skall bli full.



Universal

Kraftfullt vardagsprogram som klarar intorkade matrester, men är inte avsett för inbränd mat, till exempel gratängformar.



Sani¹⁾

Ett idealiskt program när det ställs extra höga hygienkrav. Temperaturen i huvuddisken är 60 °C. Den sista sköljningen är 85 °C i 4 minuter.



Sani quick¹⁾

Ett snabbt program när det ställs extra höga hygienkrav. Temperaturen i huvuddisken är 50 °C. Den sista sköljningen är 85 °C i 4 minuter.



Självrengöring

Självrengörande program för hygienisk rengöring av diskmaskinens innerbehållare samt spolarmar och spolrör.

Programmet ska köras (utan disk i maskinen) med maskindiskmedel eller med citronsyra. På marknaden finns även rengöringsmedel anpassat för diskmaskin. För rengöring av kalkavlagringar se *Innerbehållare* i kapitel *Skötsel och rengöring*.

▶ □ Start/Stopp

Tryck på ▶ □ tills displayen visar "Program startat, stäng luckan". Detta indikerar att diskmaskinen är klar att starta. Stäng luckan ordentligt, annars startar inte diskmaskinen.

Om diskmaskinen inte startas eller luckan inte stängs inom 2 minuter efter senaste tryck på kontrollpanelen stängs maskinen av.

Om du vill avbryta eller byta program

Öppna luckan, tryck och håll in ▶ □ i tre sekunder, om du vill byta program sedan du startat diskmaskinen. Fyll på nytt diskmedel om luckan till doserarens diskmedelsfack öppnats. Välj därefter ett nytt program, tryck på ▶ □ och stäng luckan.

Återstående tid

När du valt program visas hur lång tid programmet tog förra gången det kördes.

När du startat diskmaskinen visar displayen hur lång tid som återstår av programmet. En uppdatering av återstående tid görs i torkfasen.

Tiden kan variera något från gång till gång beroende på temperatur på inkommande vatten, disk-mängden, omgivningens temperatur med mera.

Återstående tidvisning kan i den första körningen av varje program vara något missvisande, eftersom diskmaskinen gör en uppskattning av tiden. Vid andra körningen av respektive program utgår diskmaskinen från den tid programmet tog vid föregående körning.

¹⁾ Programknapp I / II / III.

För att ändra förvalt program på programknapparna (I / II / III), välj önskat program i menyn och därefter tryck och håll in önskad programknapp i fem sekunder.

Använda diskmaskinen

Statusindikering på golvet

På golvet projiceras diskcykelns återstående tid, temperatur och om maskinen är låst eller inte. Färgen indikerar aktuell status.

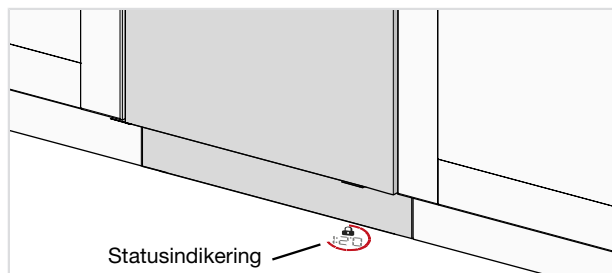

Blå - Lasta mer

Programmet har startat men du kan fortfarande lasta i mer diskgoods.

Röd - Lasta ej

Du bör inte lasta i mer diskgoods (risk för sämre diskresultat).

Grön - Lasta ur

Diskprogrammet är klart. Indikeringen lyser i 15 minuter.

Blinkar rött

Blinkande ljus indikerar att luckan har öppnats under pågående program. Om det blinkar när luckan är stängd har ett fel uppstått. Se kapitel *Felsökning*.

Om du vill lasta i mer diskgoods²⁾

Öppna luckan. Diskmaskinen stannar automatiskt. Ställ in disken och stäng luckan. Efter en paus, fortsätter diskmaskinen där den slutade.

Strömavbrott

Om diskmaskinen stängs av vid strömavbrott när ett diskprogram körs fortsätter programmet när diskmaskinen får ström igen. Om strömmen stängs av under torkningen avbryts programmet.

Programmet avbryts om du under torkningen öppnar luckan och låter den vara öppen i mer än 2 minuter.

Efter avslutat program

Programslut indikeras genom en kort ljussignal. I kapitel *Inställningar* beskrivs hur du ändrar denna funktion.

Dessutom visas programslut genom att statusindikeringen lyser grönt.

När diskmaskinens lucka öppnats och programmet har avslutats visas "Program klart" i displayen.

Diskmaskinen försätts automatiskt i standbyläge efter avslutat program. Stäng av vattenkranen efter varje användning (om krav finns från ditt försäkringsbolag).

²⁾ Du bör inte lasta i mer diskgoods om statusindikeringen lyser rött.

Bästa torkresultatet











- Lasta diskmaskinen full.
- Luta diskgodset med fördjupningar, till exempel koppar, så att sköljvattnet rinner av. Detta är också viktigt för föremål i plast.
- Fyll på spolglansmedel eller öka inställningen för dosering av spolglansmedel.
- Aktivera tillvalet Automatisk lucköppning.
- Låt diskgodset svalna innan det tas ut.

Lasta ur diskmaskinen

Varmt porslin är extra ömtåligt. Låt diskgodset svalna i diskmaskinen innan det tas ut.

Lasta ur underkorgen först för att undvika att eventuellt vatten droppar från överkorgen ner på diskgodset i underkorgen.

Programtabell

Program	Antal fördiskar	Huvuddisk	Antal sköjlar	Sista sköjning	Förbrukningsvärden ¹⁾				
					Kallt vatten ²⁾		Varmt vatten ³⁾		
					Disktid (ca tim:min)	Energi (ca kWh)	Disktid (ca tim:min)	Energi (ca kWh)	
 Eco 4)  5)		50 °C	2	46 °C	3:15	0,83	3:00	0,4	12,2
 Kristall/Glas		45 °C	2	50 °C	1:40	0,8	1:20	0,3	12,5
 Intensiv	2	70 °C	2	70 °C	2:55	1,7	2:35	1,0	20,0
 Quick		≤60 °C	3	≤60 °C	0:50	0,9	0:35	0,3	17,0
 Auspölning			1		0:07	0,01	0:07	0,01	4,5
 Universal  5)	1	60 °C	2	60 °C	2:15	1,2	1:55	0,6	15,5
 Sani	1	60 °C	2	85 °C	1:45	1,8	1:30	0,9	16,0
 Sani quick	1	50 °C	3	85 °C	1:20	1,6	0:55	0,8	19,0
 Självrengöring		70 °C	2	85 °C	1:05	1,4	1:05	1,0	12,0

1) Förbrukningsvärdena varierar beroende på temperatur på inkommande vatten, rumstemperatur, lastmängd, valda tilläggsfunktioner med mera.

2) Anslutning till kallvatten ca 15 °C.

3) Anslutning till varmvatten ca 60 °C.

4) Detta program är lämpligt för att diska normalt smutsat disk gods och är det effektivaste programmet när det gäller kombinerad energi- och vattenförbrukning. Detta program används för att bedöma efterlevnaden av EU:s ekodesignlagstiftning.

5) Tillval: Auto lucköppning



Öppna luckan och tryck på .

För att öppna Inställningar, tryck på **...**.



Välj inställning

Bekräfta aktuell inställning

Inställningar	Alternativ	
Fördröjd start	<i>Av/1-24 timmar</i>	Vid val av Fördröjd start kommer diskmaskinen att starta 1-24 timmar efter det att du har tryckt på  och stängt luckan. <i>Funktionen Fördröjd start finns för vissa program.</i>
Auto lucköppning 	Eco <i>På/Av</i> Kristall/Glas <i>På/Av</i> Intensiv <i>På/Av</i> Quick <i>På/Av</i> Avspolning <i>På/Av</i> Universal <i>På/Av</i>	Diskmaskinens lucka öppnas automatiskt, vilket kortar programtiden och förbättrar programmets torkning. Vänta tills diskmaskinen indikerar att programmet är slut och att diskgodset svalnat innan diskmaskinen lastas ur.
TAB (Kombinationsdiskmedel)	<i>På/Av</i>	Aktivera inställningen vid användning av kombinationsdiskmedel som innehåller spolglansmedel. <i>Inställningen sänker doseringen av spolglansmedel samt påverkar hur ofta diskmaskinens inbyggda avhårdare regenereras.</i>
Volym knappljud	<i>0/1/2/3</i>	Ett pip ger bekräftelse vid tryck på kontrollpanelen.
Tillbaka		Välj <i>Tillbaka</i> för att lämna menyn för Inställningar, tryck på

Inställningar

För att öppna Avancerade inställningar, tryck på < eller > tills Avancerade inställningar visas i displayen och bekräfta valet med ...

Tryck på: I, II, I, III

Avancerade inställningar	Alternativ	
Språk	Du kan välja vilket språk som visas i displayen.	
Välj program	Eco På/Av Kristall/Glas På/Av Intensiv På/Av Quick På/Av Avspolning På/Av Universal På/Av Sani På/Av Sani quick På/Av Självrengöring På/Av	Program kan visas eller döljas i menyn. Välj mellan På och Av. (Eco kan inte döljas i menyn.) För att ändra förvalt program på programknapparna (I/II/III), välj önskat program i menyn och därefter tryck och håll in önskad programknapp i fem sekunder.
Display Logotyp	På/Av	Inställning för att dölja logotypen i displayen.
Display Ljusstyrka	1/2/3/4	Justering av ljusstyrkan i displayen.
Meddelandevolym	0/1/2/3	Ljudsignalen indikerar när ett diskprogram avslutats. <i>Felmeddelanden indikeras alltid med en hög ljudsignal.</i>
Spolglansmedel	0/1/2/3/4/5	Inställning för dosering av spolglansmedel. Doseringen av spolglansmedel kan ställas in från 0 (Av) till 5 (Hög dosering). Öka doseringen av spolglansmedel: <ul style="list-style-type: none">Om diskgodset har vattenfläckar. Minska doseringen av spolglansmedel: <ul style="list-style-type: none">Om diskgodset har en vit/blå kladdig film.Om diskgodset har ränder.Vid skumbildning. Om man har mycket mjukt vatten kan man spåda spolglansmedlet med hälften vatten.

Avancerade inställningar	Alternativ	
Vattenhårdhet	0/1/2/3/4/5/6/7/8/9	<p>Inställning av avhårdaren. Välj inställning beroende på det inkommande vattnets hårdhetsgrad. Det är viktigt att inställningen är korrekt!</p> <p>Se <i>Vattnets hårdhet</i> i kapitel <i>Innan du diskar första gången</i>.</p> <p>Vid inkommande vatten med en hårdhetsgrad över 5 °dH (9 °fH / 6 °eH / 0,9 mmol/l) ska salt fyllas på.</p> <p>Vid inkommande vatten med en hårdhetsgrad under 6 °dH (10 °fH / 7 °eH / 1,0 mmol/l), välj 0. Avhårdaren inaktiveras och salt behöver inte fyllas på.</p>
Innerbelysning vid avstängd	På/Av	<p>Välj om innerbelysningen ska tändas när diskmaskinen är avstängd och luckan öppnas. (Om ☺ är påslagen tänds alltid innerbelysningen när luckan öppnas.)</p>
Enfärgsprojektion	På/Av	<p>Statusindikeringen kan visas i 3 färger eller enbart i vitt ljus.</p>
Felutläsning		<p>Eventuella felmeddelanden.</p> <p><i>Om du kontaktar ditt servicecenter kan du bli uppmanad att ange senast sparade felmeddelanden.</i></p>
Temperaturenhet	°C/°F	<p>Temperatur i displayen kan visas i °C (Celcius) eller i °F (Fahrenheit).</p>
Blockera start när saltbehållaren är tom	På/Av	<p>Inställning för att förhindra att ett diskprogram startas när saltbehållaren är tom.</p> <p><i>Denna inställning är ej aktiv om Vattenhårdhet är inställd på 0.</i></p>
Fabriksåterställning		<p>Återställer alla inställningar till förvalda från fabrik.</p> <p>Välj Fabriksåterställning och tryck på ► □.</p>
Tillbaka		<p>Välj <i>Tillbaka</i> för att lämna menyn för Inställningar, tryck på ●●●.</p>

Skötsel och rengöring

* Fyll på spolglans

När spolglansmedlet är slut och behöver fyllas på lyser symbolen i displayen.

Se kapitel *Innan du diskar första gången*.

⊞ Fyll på salt

När saltet är slut och behöver fyllas på lyser symbolen i displayen. (Du kan diska 3 program innan behållaren är helt slut.)

Se kapitel *Innan du diskar första gången*.

Rengör silarna

Grovsil

I grovsilen samlas större matrester, som inte utan vidare kan passera avloppspumpen. Töm grovsilen vid behov. Rengöringen ska göras med regelbundet intervall beroende på hur ofta diskmaskinen används.

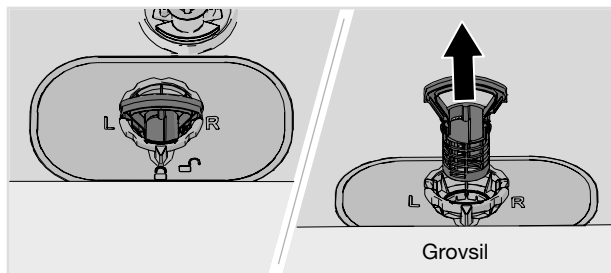

1. Lyft grovsilen rakt upp med hjälp av handtaget.
2. Töm grovsilen.
3. Sätt tillbaka grovsilen. Tryck ner tills det klickar till.

Finsil

Det som samlas på finsilen spolas automatiskt av vid varje diskomgång. Rengör finsilen vid behov. Rengöringen ska göras med regelbundet intervall beroende på hur ofta diskmaskinen används.

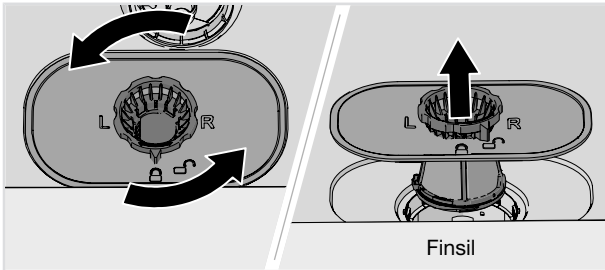

1. Vrid låsringen moturs och lyft finsilen rakt upp.
2. Rengör finsilen.
3. Sätt tillbaka finsilen och vrid låsringen medurs till stoppläget. Kontrollera att kanterna tätar ordentligt.

Glöm inte att sätta tillbaka grovsilen!

OBS!

Diskresultatet kan påverkas om grovsilen och finsilen inte är rätt monterade. Diskmaskinen får inte användas utan att silarna är monterade!

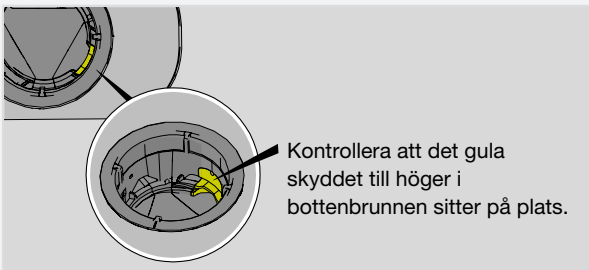

Skötsel och rengöring

Rengör spolarmar

Hål och lagringar kan ibland bli igensatta. Peta bort skräpet med en nål eller liknande. Spolarmarna har även hål på undersidan.

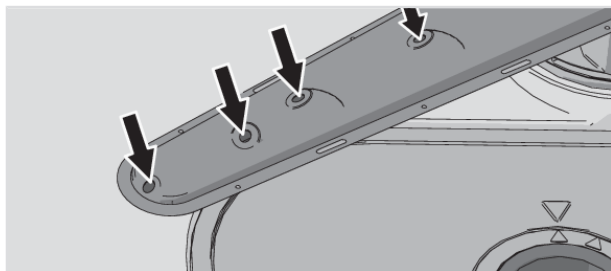

För att underlätta rengöringen kan du lossa spolarmarna. Glöm inte att montera fast dem ordentligt efteråt.

Toppspolarm

- Tryck upp och skruva toppspolarmen moturs för att lossa den.

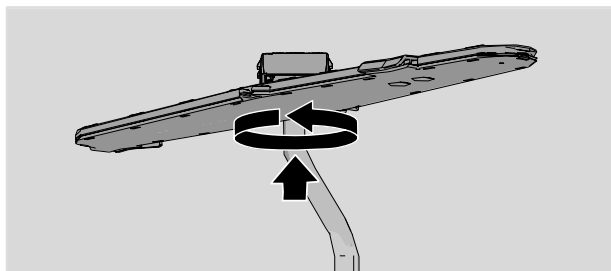

Övre spolarm

- Dra ut överkorgen.
- Skruva spolarmslagringen moturs för att lossa spolarmen från överkorgen.

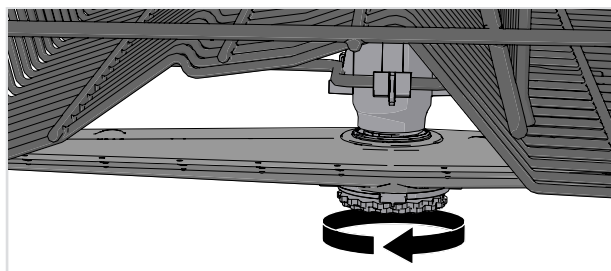

Undre spolarm

- Dra den undre spolarmen rakt upp för att lossa den.

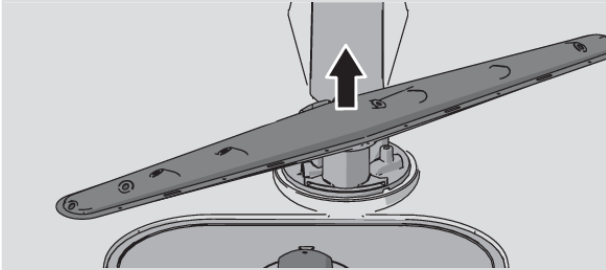

Rengör diskmaskinens utsida

Lucka och lucktätning

Öppna luckan. Rengör luckans sidor och lucktätningen regelbundet med en lätt fuktad trasa. Rengör lucktätningen i diskmaskinens nedre framkant med en diskborste.

Kontrollpanel

Håll kontrollpanelen ren från smuts. Torka vid behov av den med en torr eller lätt fuktad trasa. Använd aldrig rengöringsmedel – det kan repa ytan.

Kör Självrengöring

Innerbehållare

Diskmaskinens innerbehållare är tillverkad av rostfritt stål och hålls ren genom normal användning (med regelbundet intervall).

Om du har kalkhaltigt (hårt) vatten kan det bildas kalkavlagringar i diskmaskinen. Kör i så fall programmet Självrengöring med två matskedar citronsyra i diskmedelsfacket (utan diskgodis i maskinen). På marknaden finns även rengöringsmedel anpassat för diskmaskin.

Åtgärda stopp

Åtgärda stopp i avloppspumpen

Om det finns vatten kvar i diskmaskinen efter avslutat program kan avloppspumpen vara blockerad av främmande föremål, vilket leder till felmeddelandet Uttömningsfel eller Avloppspumpfel.

1. Stäng av maskinen med ⏻ och dra ur stickkontakten ur vägguttaget.
2. Ta bort grovsilen och finsilen.
3. Ös ur vattnet ur diskutrymmet.
4. För att kunna inspektera avloppspumpen ta bort det gula skyddet till höger i bottenbrunnen. (Använda en tång om det behövs.)
5. Snurra för hand pumphjulet som är placerat bakom skyddet. Ta försiktigt bort eventuella vassa föremål, som glas.
6. Montera tillbaka skyddet för avloppspumpen samt finsilen och grovsilen.
7. Sätt i stickkontakten i vägguttaget.

Skötsel och rengöring

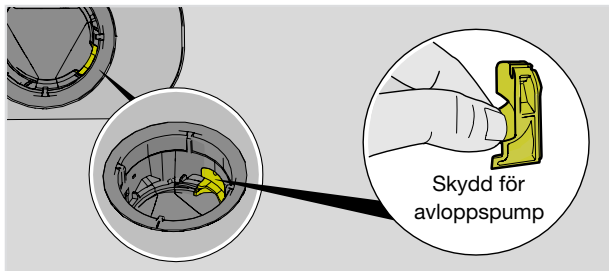

OBS!

Glöm inte montera tillbaka skyddet för avloppspumpen.

Åtgärda stopp i inloppsslängens sil

Om det finns små partiklar i det inkommande vattnet kan inloppsslängens yttre sil blockeras, vilket leder till felmeddelandet Vattenintagsfel.

1. Stäng av maskinen med ⏻ och dra ur stickkontakten ur vägguttaget.
2. Stäng av vattenkranen.
3. Skruva loss inloppsslängen.
4. Dra försiktigt ur inloppsslängens yttre sil och rengör den.
5. Sätt tillbaka silen och kontrollera att packningen sitter rätt.
6. Skruva fast inloppsslängen.
7. Sätt i stickkontakten i vägguttaget och öppna vattenkranen. Låt trycket stå på en stund och kontrollera att anslutningen är tät.

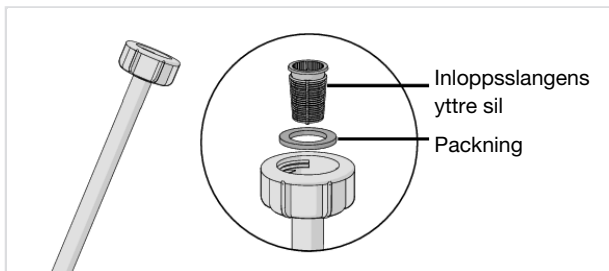

Vinterförvaring/transporter

Förvara diskmaskinen frostfritt och undvik långa transporter vid stark kyla. Transportera diskmaskinen upprätt eller liggande på rygg.

Före transport av använd diskmaskin eller vid långvarig förvaring måste vatten tömmas ut.

Felmeddelanden	Åtgärd
F10 Överfyllnad vatten 1	Åtgärda stopp i avloppspumpen. Se kapitel <i>Skötsel och rengöring</i> . Om problemet kvarstår kontakta närmaste servicecenter.
F11 Uttömningsfel	Se "Vatten kvar i diskmaskinen" i tabellen "Problem" nedan. Om problemet kvarstår kontakta närmaste servicecenter.
F12 Vattenintagsfel 1	Kontrollera att vattenkranen är öppen. Kontrollera att yttre silen på inloppsslangen inte är blockerad. Se <i>Åtgärda stopp i inloppsslangens sil</i> i kapitel <i>Skötsel och rengöring</i> . Om problemet kvarstår kontakta närmaste servicecenter.
F40 Ventilläckage	Stäng av vattenkranen och kontakta närmaste servicecenter.
F41 Värmefel 1	Stäng av vattenkranen. Dra ur stickkontakten ur vägguttaget och kontakta närmaste servicecenter.
F46 Värmefel 2	Stäng av vattenkranen. Dra ur stickkontakten ur vägguttaget och kontakta närmaste servicecenter.
F52 Vattennivåfel	Rengör grovsil och finsil. Kontrollera att yttre silen på inloppsslangen inte är blockerad. Om problemet kvarstår kontakta närmaste servicecenter.
F54 Överfyllnad vatten 2	Stäng av vattenkranen och kontakta närmaste servicecenter. För att undvika vattenläckage utanför diskmaskinen, dra inte ur stickkontakten ur vägguttaget innan vattenkranen på tilloppsledningen är avstängd!
F56 Cirkulationspumpfel	Kör ett valfritt diskprogram. Om problemet kvarstår kontakta närmaste servicecenter.
F67 Vattenintagsfel 2	Kontrollera att vattenkranen är öppen. Kontrollera att yttre silen på inloppsslangen inte är blockerad. Se <i>Åtgärda stopp i inloppsslangens sil</i> i kapitel <i>Skötsel och rengöring</i> . Om problemet kvarstår kontakta närmaste servicecenter.
F68 Avloppspumpfel	Se "Vatten kvar i diskmaskinen" i tabellen "Problem" nedan. Om problemet kvarstår kontakta närmaste servicecenter.

Tryck på valfri knapp för att ta bort felmeddelandet.

Felsökning

Problem	Tänkbara orsaker	Åtgärd
Kontrollpanelen reagerar inte på tryck.	Du har tryckt på kontrollpanelen för snabbt efter att du öppnat luckan.	Vänta en stund och prova igen.
	Luckan är stängd.	Öppna luckan. Kontrollpanelen reagerar endast på tryckningar när luckan är öppen.
	Smuts på kontrollpanelen.	Rengör med torr eller lätt fuktad trasa.
	Kontrollpanelen behöver kalibreras.	Stäng av vattenkranen. Dra ur stickkontakten ur vägguttaget och vänta 60 sekunder. Sätt därefter i stickkontakten i vägguttaget igen och öppna vattenkranen.
Luckan går inte att stänga.	Korgarna sitter inte i rätt läge.	Kontrollera att korgarna är i rätt horisontalläge.
		Kontrollera att diskgoods inte hindrar diskorgarna från att skjutas in i rätt läge.
	Lucklåset hakar inte i och låser.	Öppna luckan. Tryck och håll in II och ●● tills "Återställning av lucköppning" visas i displayen, vänta tills meddelandet släcks. Stäng luckan, därefter kontrollera att lucklåset fungerar.
Diskmaskinen startar inte.	▶ □ har inte tryckts.	Tryck på ▶ □ tills displayen visar "Program startat, stäng luckan".
	Luckan är inte ordentligt stängd.	Kontrollera.
	Saltbehållaren är tom.	Fyll på salt. Se kapitel <i>Skötsel och rengöring</i> .
	Diskmaskinen har öppnats under ett pågående program.	Stäng luckan och vänta. Efter en paus fortsätter diskmaskinen där den slutade.
	Lucklåset har inte hakat i och låst.	Öppna luckan. Tryck och håll in II och ●● tills "Återställning av lucköppning" visas i displayen, vänta tills meddelandet släcks. Stäng luckan, därefter kontrollera att lucklåset fungerar.
	Stickkontakten sitter inte i vägguttaget.	Kontrollera.
	En prop/ säkring har löst ut.	Kontrollera.

Problem	Tänkbara orsaker	Åtgärd
Disken är inte ren.	Spolarmarna roterar inte fritt.	Kontrollera att diskgodsets inre hindrar spolarmarna.
	Spolarmarnas hål eller lagringar är igensatta.	Rengör spolarmarna. Se kapitel <i>Skötsel och rengöring</i> .
	Felaktigt diskprogram.	Välj ett program med hög temperatur som löser fett på hårt smutsat diskgodset, t ex Intensiv.
	Felaktig dosering av diskmedel.	Dosera efter vattnets hårdhetsgrad. Kraftig över- eller underdosering medför försämrat diskresultat.
	Gammalt diskmedel. Diskmedel är färskvara.	Undvik storförpackningar.
	Felaktig lastning av diskmaskinen.	Täck inte porslin med stora skålar eller dylikt. Undvik att placera mycket höga glas i hörnen av korgarna. Se kapitel <i>Lasta diskmaskinen</i> .
	Glas och koppar har välvt under diskningen.	Ställ diskgodset stadigt.
	Silarna är igensatta.	Rengör grovsil och finsil.
	Silarna är inte korrekt monterade.	Kontrollera att silarna är korrekt monterade. Se kapitel <i>Skötsel och rengöring</i> .
	Skyddet för avloppspumpen saknas.	Kontrollera att det gula skyddet till höger i bottenbrunnen sitter på plats. Se kapitel <i>Skötsel och rengöring</i> .
Fläckar på rostfritt eller silver.	Vissa matrester såsom senap, majonnäs, citron, vinäger, salt och dressing kan orsaka fläckar på rostfritt stål om det lämnas kvar en längre tid.	Skölj bort den här sortens matrester om du inte ska starta diskmaskinen på en gång. Använd gärna programmet Avspolning.
	Allt rostfritt kan ge fläckar på silver om de kommer i kontakt under diskningen. Även aluminium kan orsaka fläckar på diskgodset.	För att undvika fläckar samt att diskgodset mattas separera diskgodsets av olika metaller som till exempel silver, rostfritt och aluminium.

Felsökning

Problem	Tänkbara orsaker	Åtgärd
Fläckar eller slöja på diskgodset.	Felaktigt inställd dosering för spolglansmedel.	Se kapitel <i>Inställningar</i> .
	Inställningen TAB är aktiverad och kombinationsdiskmedel med otillräcklig torkeffekt används.	Byt kombinationsdiskmedel eller inaktivera inställningen TAB och fyll på salt och separat spolglansmedel. Se Spolglansmedel i kapitel <i>Inställningar</i> .
	Felaktigt inställd avhårdare.	Se Vattenhårdhet i kapitel <i>Inställningar</i> .
	Avhårdaren läcker salt.	Kontrollera att saltlocket är skruvat medurs till ändläget. Annars kontakta närmaste servicecenter.
	För hög temperatur och/eller för mycket diskmedel kan orsaka så kallad etsning på kristallglas. Detta kan tyvärr inte åtgärdas, bara förebyggas.	Diska kristallglas i låg temperatur och dosera diskmedel med försiktighet. Kontakta diskmedelstillverkaren.
Diskgodset har en vit/blå kladdig film.	För hög dosering av spolglansmedel.	Sänk doseringen. Se kapitel <i>Inställningar</i> . Om vattnet är mycket mjukt kan du eventuellt späda ut spolglansmedlet med hälften vatten.
Fläckar som är kvar efter diskningen.	Läppstift och te/kaffe kan vara svårt att diska bort.	Byt till ett diskmedel med blekmedel.
	Rester av diskmedel är kvar i diskmedelsfacket efter diskningen.	Diskmedelsfacket var fuktigt när diskmedel doserades. Diskmedelsfacket har blockrats.
Slamrande ljud vid diskning.	Dysken är inte rätt placerad eller spolarmarna roterar inte fritt.	Kontrollera att diskgodset står stadigt. Snurra på spolarmarna för att se att de går runt.
"Blockera start när saltbehållaren är tom" visas i displayen.	Saltbehållaren är tom.	Fyll på salt. Se kapitel <i>Skötsel och rengöring</i> . (Inställningen för att förhindra att ett diskprogram startas när saltbehållaren är tom kan inaktiveras. Se kapitel <i>Inställningar</i> .)

Problem	Tänkbara orsaker	Åtgärd
Vatten kvar i diskmaskinen.	Silarna är igensatta.	Rengör grovsil och finsil.
	Silarna är inte korrekt monterade.	Kontrollera att silarna är korrekt monterade. Se kapitel <i>Skötsel och rengöring</i> .
	Föremål i avloppspumpen.	Rensa avloppspumpen. Se kapitel <i>Skötsel och rengöring</i> .
	Skyddet för avloppspumpen saknas.	Kontrollera att det gula skyddet till höger i bottenbrunnen sitter på plats. Se kapitel <i>Skötsel och rengöring</i> .
	Veck på avloppsslangen.	Kontrollera att slangen inte har några veck eller skarpa böjar.
	Stopp i avloppsslangen.	Lossa avloppsslangen där den är ansluten till diskbänkens vattenlås. Kontrollera att inget skräp har fastnat och att anslutningens innerdiameter är minst 14 mm.
Dålig lukt i diskmaskinen.	Smuts kring lister och hörn.	Gör rent med en diskborste och låglöddrande rengöringsmedel.
	Program med låg temperatur är valt under en längre tid.	Kör ett program med en hög temperatur en till två gånger i månaden. Eller kör ett självrengörande program. Se Självrengöring i kapitel <i>Använda diskmaskinen</i> .
Fettavlagringar i diskmaskinen.	Program med låg temperatur är valt under en längre tid.	Välj ett program med hög temperatur som löser fett på hårt smutsat diskgoods, t ex Intensiv. Eller kör ett självrengörande program en till två gånger i månaden. Se Självrengöring i kapitel <i>Använda diskmaskinen</i> .

Felsökning

Problem	Tänkbara orsaker	Åtgärd
Diskgodset blir inte tillräckligt torrt.	Inställningen Automatisk lucköppning är inte aktiverad.	Aktivera inställningen Automatisk lucköppning.
	Diskmaskinen är inte fullastad.	Lasta diskmaskinen full.
	Spolglansmedlet är slut eller inställt på för låg dosering.	Fyll på spolglansmedel eller öka inställningen för dosering av spolglansmedel.
	Inställningen TAB är aktiverad och kombinationsdiskmedel med otillräcklig torkeffekt används.	Byt kombinationsdiskmedel eller inaktivera inställningen TAB och fyll på salt och separat spolglansmedel. Se Spolglansmedel i kapitel <i>Inställningar</i> .

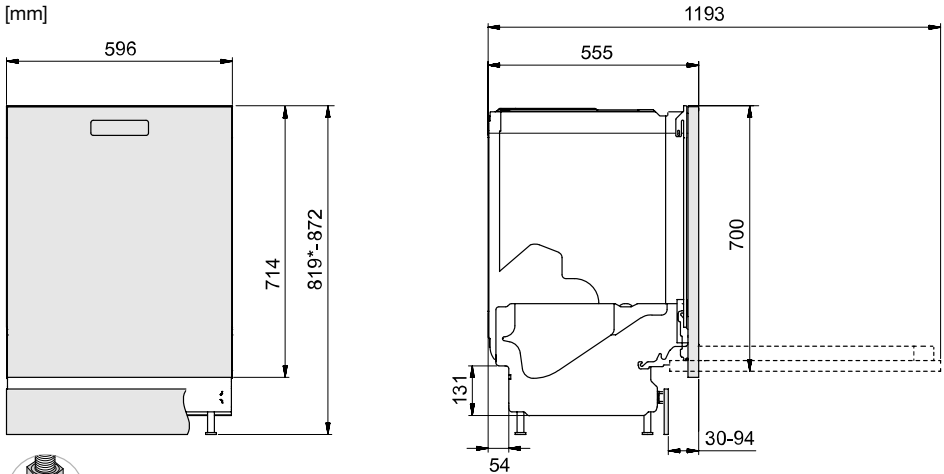

*Ta bort låsmuttrarna vid installation med nischmått 820-821 mm.

Nominella mått. Variationer kan förekomma.

Säkerhetsanvisningar

- Anslutning till el, vatten och avlopp ska utföras av en person med erforderlig kompetens.
- Följ alltid gällande bestämmelser för vatten, avlopp och el.
- Var försiktig vid installationen! Använd skyddshandskar! Var alltid två stycken!
- Placera ett läckageskydd på golvet under diskmaskinen för att förebygga eventuella vattenläckage.
- Innan festsättning av diskmaskinen, provkör diskmaskinen med programmet Avspolning. Kontrollera att diskmaskinen tar in vatten och tömmer. Kontrollera även att det inte förekommer några läckage vid anslutningarna.

VARNING!

Ventilationsöppningen som sitter i nedre delen av luckan får inte blockeras av en matta eller liknande.

VARNING!

Stäng av vattentillförseln när du installerar diskmaskinen!

Stickkontakten måste vara urdragen eller eluttaget spänningslöst under arbetet!

OBS!

Påhängslucka får inte monteras på diskmaskinen.

Installation

Transportskydd för luckan

Glöm inte att ta bort transportskydden för luckan då du packar upp diskmaskinen.

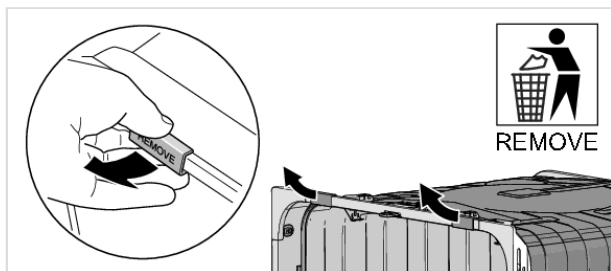

Placera diskmaskinen

Diskmaskinen är avsedd att byggas in under en bänkskiva. Se till att hålgenomföringens kanter är jämna och inte skadar avlopps- och inloppsslangen samt nätsladden.

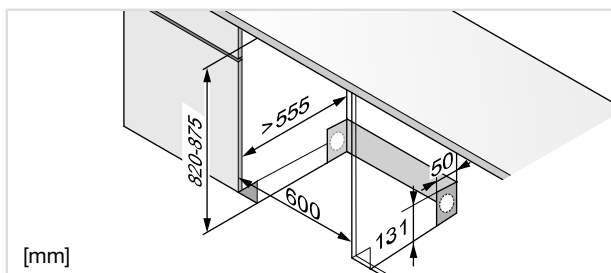

Om diskmaskinen är inbyggd måste inredningen klara eventuell kondens från diskmaskinen.

Tillbehör

Köp en tillbehörsats för fristående installation (två sidoplåtar, en arbetsskiva och två tipskydd). Om diskmaskinen placeras så att någon av sidorna blir synlig ska sidoplåtar monteras. Om diskmaskinen placeras helt fristående, ska både sidoplåtar, arbetsskiva och tipskydd monteras. Tillbehör kan köpas där du köpt diskmaskinen.

Montera skyddsfilmen

Montera skyddsfilmen under bänkskivan och upp runt kanten. Skyddsfilmens funktion är att skydda bänkskivan från fukt. (Skyddsfilmen finns i bipackningspåsen.)

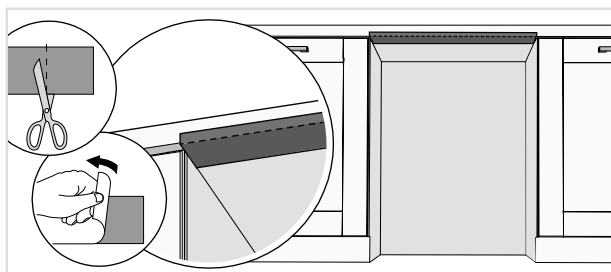

OBS!

Ytan där skyddsfilmerna ska sitta ska vara ren och torr.

Justera höjden och skjut diskmaskinen på plats

1. Börja med att mäta höjden från golvet till underkanten av bänkskivan.
2. Mät höjden från golvet till diskmaskinens överkant.
3. Luta diskmaskinen en aning framåt och justera den bakre foten med skruven på diskmaskinens framsida. Skruva medurs för att sänka eller moturs för att höja.

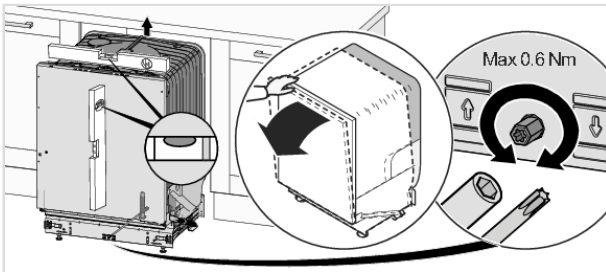

4. Justera de främre fötterna genom att skruva dem medurs för att höja eller moturs för att sänka.

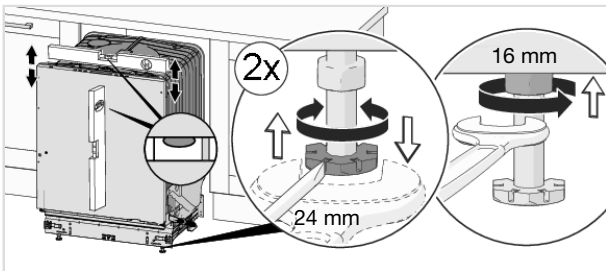

5. Kontrollera att det är en luftspalt på minst 3 mm mellan bänkskivans undersida och diskmaskinens överkant.
6. Skjut diskmaskinen på plats.
 - Dra i inlopps- och avloppsslangen samt nätsladden när diskmaskinen skjuts på plats.
 - Kontrollera att avloppsslangen inte har några veck eller skarpa böjar. Kontrollera också att det inte finns något som kan skada slangarna.

Installation

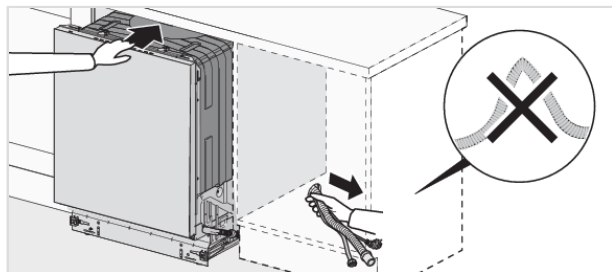

- Kontrollera att diskmaskinen installeras så att luckan kan öppnas fritt. Annars kan lucklåsets funktion störas.

7. Finjustera fötterna och dra åt låsmuttrarna på de främre fötterna.

Anslutning till avlopp

Denna diskmaskin är lämplig att installeras i en upphöjd inbyggnad (för att få en arbetsvänlig höjd). Det betyder att diskmaskinen kan placeras så att avloppsslangen mynnar ut på en lägre nivå än diskmaskinens botten, exempelvis att den leds direkt till golvbrunn.

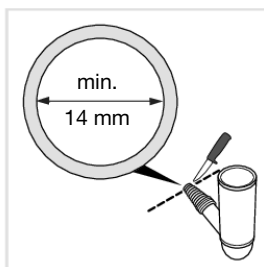
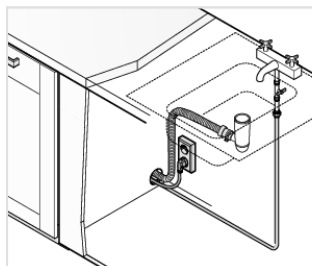

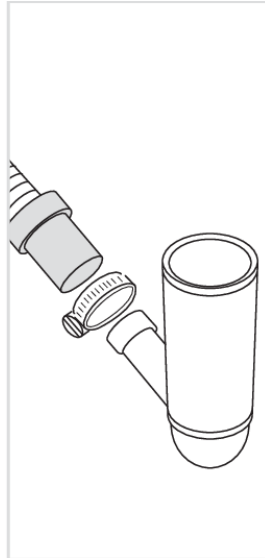
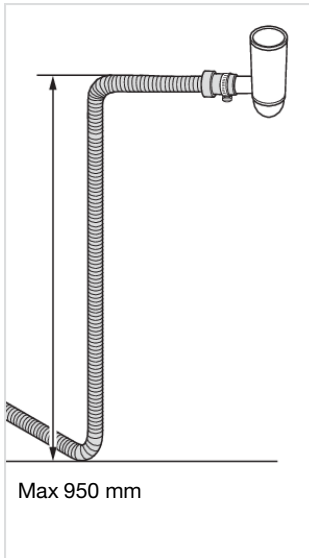

Avloppsslangen kan även ledas till en anslutningsnippel vid diskbänkens vattenlås. Anslutningsnippelns invändiga diameter måste vara minst 14 mm.

Avloppsslangen får förlängas med högst 2,5 m (den totala längden på avloppsslangen får ej överstiga 4,5 m). Eventuella skarvkopplingar och skarvrör måste ha en inre diameter av minst 14 mm.

Ingen del av avloppsslangen får ligga högre än 950 mm över diskmaskinens botten.

Montera avloppsslangen med en slangklämma. Se till att avloppsslangen inte veckar sig.

Anslutning till vatten

Diskmaskinen kan anslutas till varmt (max 70 °C) eller kallt vatten. Diskmaskinen anpassar sig automatiskt till det anslutna vattnet för att få bästa diskresultat. För att uppnå optimal kort disktid ska diskmaskinen vara ansluten till varmt vatten.

Använd endast den inloppsslang som levereras med diskmaskinen. Återanvänd inte gamla eller andra lösa slangar.

Det måste finnas en vattenkran (avstängningskran) på tillloppsledningen. Vattenkranen ska placeras lättåtkomlig, så att vattnet kan stängas av om diskmaskinen måste flyttas.

Vattentrycket måste vara mellan 0,1-1,0 MPa. För att uppnå optimal kort disktid ska vattentrycket vara minst 0,2 MPa.

När installationen är klar, öppna vattenkranen och låt trycket stå på en stund. Kontrollera att alla anslutningar är täta.

Anslutning till el

Information om den elektriska anslutningen hittar du på typskylten. Dessa uppgifter måste stämma överens med elnätets data.

Diskmaskinen skall anslutas till ett jordat uttag.

Installation

Vägguttaget för elanslutning ska placeras utanför installationsutrymmet för att vara lättåtkomligt efter installation av diskmaskinen. Använd ej förlängningsladd!

Diskmaskin måste anslutas till jordfelsbrytare enligt gällande säkerhetsföreskrifter.

Fastsättning av diskmaskinen

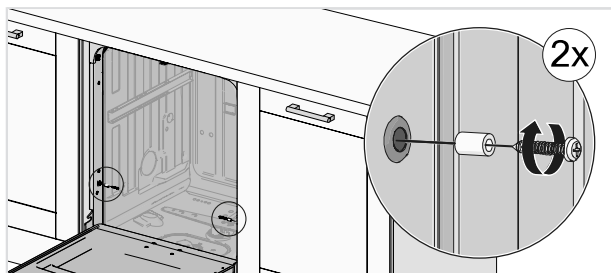
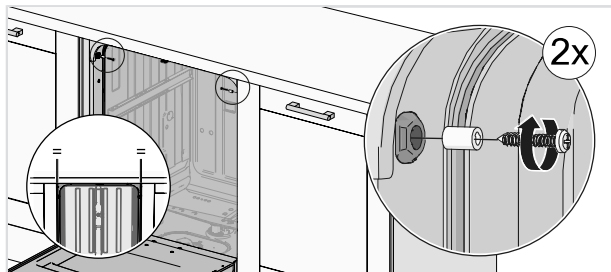

Efter fastsättning av diskmaskinen, kontrollera att de främre fötterna ligger an mot golvet.

Diskmaskinens sparkplåt

Diskmaskinen levereras med en sparkplåt.

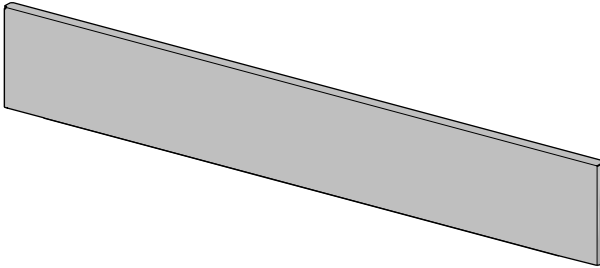

Montera sparkplåten

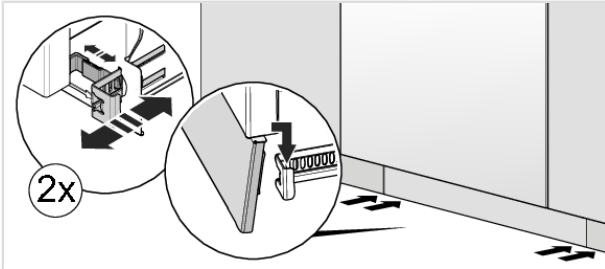

Information om din produkt

På typskylten finns en QR-kod. Skanna koden för att hitta information om din produkt.

(endast vissa modeller)

Kontakta närmaste servicecenter

Läs kapitel *Felsökning* innan du kontaktar service. Om det har uppstått ett fel som du själv inte kan åtgärda kontakta närmaste servicecenter för fackmannamässig reparation, se www.asko.com. På hemsidan hittar du även information om hur länge reservdelar finns tillgängliga samt vad du kan reparera själv.

Vid kontakt ange uppgifterna på typskylten. Notera artikelnummer (1) och serienummer (2).

Notera att icke-professionella reparationer kan riskera användarens säkerhet samt påverka garantin.

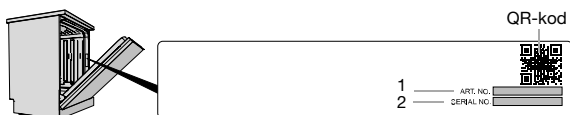

Reservdelar

Följande reservdelar finns tillgängliga i minst sju år efter att modellen har upphört att tillverkas: Motor, cirkulations- och avloppspump, värmeelement, rör inklusive slangar, ventiler, silar och aquastopp, komponenter till luckmontering, kretskort, elektronisk display, trycksensor, termostater och givare, programvaror inklusive återställningsprogram.

Följande reservdelar finns tillgängliga i minst tio år efter att modellen har upphört att tillverkas: Gångjärn och tätningar till luckor, andra tätningar, spolarmar, avloppsfilter, trådkorgar och kringutrustning av plast såsom korgar och lock.

Antal programcykler

Tryck och hålla in > samt ••• i 3 sekunder för att visa Antal programcykler i displayen.

Teknisk data

Höjd:	819-872 mm
Bredd:	596 mm
Djup:	555 mm
Vikt:	50 kg ¹⁾
Antal standardkuvert:	13 ²⁾
Vattentryck:	0,1-1,0 MPa
Elektrisk anslutning:	Se typskylten
Anslutningseffekt:	Se typskylten

¹⁾ Vikten kan variera på grund av olika specifikationer.

²⁾ Enligt standard, EN 60436.

Information för konsument

Information om din produkt finns på <https://global.asko.com/energy-label>. Du kan även hitta information i EU:s produkt databas EPREL. Skanna QR-koden på energietiketten som bifogas med diskmaskinen (eller gå till <https://eprel.ec.europa.eu> och sök på modellnamnet).

Denna produkt innehåller en ljuskälla/ljuskällor med energieffektivitetsklass D. Ljuskällor finns som reservdel och kan, utan att diskmaskinen skadas, bytas ut av närmaste servicecenter eller annan person med fackmannamässig kompetens.

Information för testinstitut

Information om denna produkt finns på EU:s produkt databas EPREL och kan även beställas via e-post dishwashers@appliance-development.com.

Vid förfrågan ange uppgifterna på typskylten. Notera artikelnummer (1), serienummer (2) och modellnamn (3).

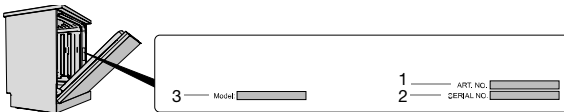

Försäkran om överensstämmelse

Vi intygar att denna produkt uppfyller kraven i direktivet 2014/53/EU.

ASKO
PROFESSIONAL

WWW.ASKO.COM



930888-a4

Rätten till ändringar förbehålles.