

Vaskemaskin

Brukerhåndbok

WF9*F09C** / WF9*F11C**

SAMSUNG

Innhold

Sikkerhetsinformasjon	4
Det du trenger å vite om sikkerhetsinstruksjonene	4
Viktige sikkerhetssymboler	4
Viktige forholdsregler	5
Viktige installasjonsadvarsler	6
Forholdsregler for installasjon	8
Kritiske bruksadvarsler	8
Forholdsregler for bruk	9
Kritiske rengjøringsadvarsler	12
Instruksjon om WEEE	13
Ecodesign	13
INFORMASJON I HENHOLD TIL ART. 13 I LOV nr. 123/2023 (gjelder bare Italia)	14
Installasjon	15
Det som følger med	15
Monteringskrav	17
Trinnvis installasjon	19
Før du begynner	28
Førstegangsoppsett	28
Kjør kalibrering (anbefales)	28
Retningslinjer for vask av tøy	29
Vaskemiddelanbefaling	32
Retningslinjer for vaskemiddelskuffen	33
Operasjoner	37
Kontrollpanel	37
Bruke et program	39
Programoversikt	40
Innstillinger	42
Spesialfunksjoner	48
SmartThings	49
Åpen kildekode-kunngjøring	50

Vedlikehold	51
Produktpleie	51
Trommelrengjøring+	51
Nødtømming	52
Rengjøring	53
Tine vaskemaskinen din	57
Hvis vaskemaskinen ikke skal brukes i en lengre periode	57
Feilsøking	58
Kontrollpunkter	58
Informasjonskoder	62
Spesifikasjoner	64
Tekstilpleietabell	64
Miljøvern	66
Reserve-del-garanti	66
Strømforbruk i standby	66
Spesifikasjonsark	67
Kontaktinformasjon	69
SPØRSMÅL ELLER KOMMENTARER?	69

Sikkerhetsinformasjon

Gratulerer med din nye vaskemaskin fra Samsung. Denne håndboken inneholder viktig informasjon om montering, bruk og vedlikehold av maskinen. Ta deg tid til å lese denne håndboken for å få fullt utbytte av vaskemaskinens mange fordeler og funksjoner.

Det du trenger å vite om sikkerhetsinstruksjonene

Vennligst les denne håndboken grundig, slik at du vet hvordan du skal betjene de omfattende funksjonene på maskinen på en trygg og effektiv måte. Du bør oppbevare håndboken på et trygt sted, i nærheten av maskinen, slik at det er lett å finne den. Denne maskinen må bare brukes til sitt tiltenkte formål, som beskrevet i denne bruksanvisningen.

Advarsler og viktige sikkerhetsinstruksjoner i denne håndboken dekker ikke alle omstendigheter og situasjoner som kan oppstå. Det er ditt ansvar å bruke sunn fornuft og være varsom og nøyaktig når du monterer, vedlikeholder og bruker vaskemaskinen.

Siden disse følgende bruksinstruksjonene dekker forskjellige modeller, kan kjennetegnene til din vaskemaskin variere noe fra det som beskrives i denne håndboken, så det er ikke sikkert at alle varselstegnene er aktuelle. Hvis du har spørsmål eller bekymringer, kontakter du Samsung Support eller nærmeste servicesenter eller finner hjelp og informasjon online på www.samsung.com.

Viktige sikkerhetssymboler

Betydningen av ikonene og tegnene i denne brukerhåndboken:

ADVARSEL

Farer eller utrygge vaner som kan føre til **alvorlig personskade, død og/eller skade på eiendom**.

FORSIKTIG

Farer eller utrygge vaner som kan føre til **personskade og/eller skade på eiendom**.

Les instruksjonene

Når du har lest denne håndboken, bør du oppbevare den på et trygt sted, slik at det blir lett å finne den igjen.

Les alle instruksjonene før du bruker maskinen.

MERK

Betyr at det finnes en fare for personskade eller skade på eiendom.

Disse varselskiltene er til for å hindre at du eller andre blir skadet.

Du bør være nøye med å følge dem.

Som for alt utstyr som bruker elektrisitet og har bevegelige deler, finnes det potensielle farer. For å kunne bruke denne maskinen på en trygg måte bør du gjøre deg kjent med hvordan den betjenes, og være forsiktig når du bruker den.

Viktige forholdsregler

For å redusere risikoen for brann, elektrisk støt eller personskade når du bruker maskinen, bør du blant annet følge disse grunnleggende forholdsreglene:

1. Denne maskinen skal ikke brukes av personer (barn innbefattet) med reduserte fysiske, sensoriske eller mentale evner eller med manglende erfaring og kunnskap, med mindre de veiledes eller instrueres i hvordan de skal bruke maskinen av den som er ansvarlig for deres sikkerhet.
2. **Til bruk i Europa:** Dette apparatet kan brukes av barn med en alder på minst 8 år og av personer med fysiske, sansemessige eller psykiske funksjonshemninger eller manglende erfaring og kunnskap, hvis de har fått instruksjon i å bruke apparatet på en sikker måte og forstår mulige faremomenter. Barn må ikke leke med maskinen. Rengjøring og vedlikehold må ikke utføres av barn uten tilsyn.
3. Barn må ha tilsyn for å sikre at de ikke leker med maskinen.
4. Hvis strømledningen er skadd, må den skiftes av produsenten, produsentens servicerepresentant eller en tilsvarende autorisert person for å unngå ulykker.
5. **FORSIKTIG:** For å unngå fare på grunn av utilsiktet nullstilling av termosikringen må dette apparatet ikke få strøm gjennom en ekstern bryterenhet som f.eks. en timer, eller kobles til en krets som regelmessig slås av og på av kraftverket eller på annen måte.
6. De nye slangesettene som følger med apparatet, skal brukes, og gamle slangesett må ikke brukes på nytt.

Sikkerhetsinformasjon

7. Dette apparatet er kun ment for bruk i husholdninger, og må ikke brukes i f.eks.:
 - ansattkjøkkenområder i butikker, kontorer og andre arbeidsomgivelser;
 - gårdshus;
 - av gjester på hoteller, moteller og andre innlosjeringssteder;
 - overnattingssteder;
 - områder til felles bruk i blokker eller i vaskerier.
8. For apparater med ventilasjon i sokkelen er det viktig at tepper ikke hindrer åpningene;
9. **Til bruk i Europa:** Barn under 3 år bør holdes unna med mindre de er konstant overvåket.

Viktige installasjonsadvarsler

ADVARSEL

I rom uten sluk må denne maskinen installeres av en kvalifisert tekniker, for eksempel en rørlegger.

- Hvis ikke, kan det oppstå elektrisk støt, brann, eksplosjon, problemer med produktet eller personskader.

Maskinen er tung, så vær forsiktig når du løfter den.

Koble strømkontakten godt fast i et vegguttak som overholder lokale krav til elektrisitet. Bruk strømkontakten kun til dette formålet, og ikke bruk skjøteledning.

- Hvis du deler et vegguttak med andre apparater gjennom et grenuttak eller en skjøteledning, kan det føre til elektrisk støt eller brann.
- Kontroller at strømspenningen, frekvensen og strømstyrken samsvarer med produktspesifikasjonene. Hvis du ikke gjør det, kan det føre til elektrisk støt eller brann.

Fjern jevnlig alle fremmedelementer som støv eller vann fra støpselets terminaler og kontaktpunkter med en tørr klut.

- Ta ut støpselet og rengjør det med en tørr klut.
- Hvis du ikke gjør det, kan det føre til elektrisk støt eller brann.

Sett i støpselet slik at ledningsenden peker nedover mot gulvet.

- Hvis du setter støpselet i vegguttaket i motsatt retning, kan de elektriske ledningene inni kabelen bli skadet og dette kan føre til elektrisk støt eller brann.

Hold alt emballasjemateriell utenfor barns rekkevidde, ettersom det kan være farlig.

- Hvis et barn plasserer en pose over hodet, kan det bli kvalt.

Hvis maskinen, strømstøpselet eller strømledningen blir skadet, kontakter du ditt nærmeste servicesenter.

Denne maskinen må være skikkelig jordet.

Maskinen må ikke jordes til et gassrør, et vannrør i plast eller en telefonledning.

- Det kan føre til elektrisk støt, brann, eksplosjon eller problemer med produktet.
- Sett aldri strømledningen inn i et vegguttak som ikke er skikkelig jordet, og kontroller at det er i samsvar med lokale og nasjonale forskrifter.

Maskinen må ikke monteres i nærheten av en ovn eller noe brennbart materiale.

Ikke monter denne maskinen i fuktige, oljete eller støvete omgivelser eller slik at den utsettes for direkte sollys eller vann (regndråper).

Ikke monter maskinen et sted der den kan utsettes for lav temperatur.

- Frost kan føre til at slangene sprekker.

Ikke monter maskinen på et sted der det kan lekke gass.

- Det kan føre til elektrisk støt eller brann.

Ikke bruk en transformator.

- Det kan føre til elektrisk støt eller brann.

Ikke bruk et skadet strømstøpsel, en skadet strømledning eller et løst vegguttak.

- Det kan føre til elektrisk støt eller brann.

Ikke trekk hardt i eller bøy strømledningen for mye.

Ikke vri eller bind sammen strømledningen.

Du må ikke hekte opp strømledningen over en metallgjenstand, plassere en tung gjenstand oppå strømledningen, plassere strømledningen inn mellom ulike gjenstander eller dytte strømledningen inn i området bak maskinen.

- Det kan føre til elektrisk støt eller brann.

Ikke trekk i strømledningen når du skal ta ut støpselet.

- Ta ut støpselet ved å holde i selve støpselet.
- Hvis du ikke gjør det, kan det føre til elektrisk støt eller brann.

Denne maskinen bør plasseres i nærheten av strømuttaket, vannkranene og avløpsrørene.

Etter reparasjon av en ikke-autorisert tjenesteleverandør, selvutført reparasjon eller ikke-profesjonell reparasjon av produktet, er Samsung ikke ansvarlig for skade på produktet, personskader eller andre produktsikkerhetsproblemer forårsaket av ethvert forsøk på å reparere produktet som ikke følger disse reparasjons- og vedlikeholdsinstruksjonene nøye. Eventuelle skader på produktet forårsaket av et forsøk på å reparere produktet av andre personer enn en Samsung- sertifisert tjenesteleverandør, vil ikke bli dekket av garantien.

Sikkerhetsinformasjon

Forholdsregler for installasjon

FORSIKTIG

Denne maskinen bør plasseres på en slik måte at det er lett å få tilgang til strømstøpselet.

- Hvis ikke, kan det føre til elektrisk støt eller brann på grunn av strømlekkasje.

Monter maskinen på et rett og hardt gulv som tåler vekten av den.

- Hvis ikke, kan det føre til unormale vibrasjoner, bevegelser, støy eller problemer med produktet.

Kritiske bruksadvarsler

ADVARSEL

Hvis apparatet oversvømmes, må du øyeblikkelig slå av vannforsyningen og strømforsyningen og kontakte ditt nærmeste servicesenter.

- Ikke ta i støpselet med våte hender.
- Hvis du gjør det, kan du få støt.

Hvis maskinen lager en merkelig lyd, en svidd lukt eller røyk, må du øyeblikkelig ta ut støpselet og kontakte ditt nærmeste servicesenter.

- Hvis du ikke gjør det, kan det føre til elektrisk støt eller brann.

I tilfelle gasslekkasje (f.eks. propangass, LP-gass osv.) må du øyeblikkelig luften ut rommet uten å røre støpselet. Ikke ta på maskinen eller strømledningen.

- Ikke bruk en ventilasjonsvifte.
- En gnist kan føre til en eksplosjon eller brann.

Fjern vaskemaskinens dørsapak før du kaster apparatet.

- Hvis et barn blir fanget inni produktet, kan det bli kvalt og dø.

Sørg for å fjerne emballasjen (svamp, styropor) som er festet til bunnen av vaskemaskinen, før du bruker den.

Ikke vask artikler som er tilsølt med bensin, parafin, benzen, malingstynner, alkohol eller andre brannfarlige eller eksplosive stoffer.

- Det kan føre til elektrisk støt, brann eller eksplosjoner.

Ikke åpne døren til vaskemaskinen med makt mens den er i gang (vask med høy temperatur/tørking/sentrifugering).

- Vann som strømmer ut av vaskemaskinen, kan forårsake brannskader på huden eller at gulvet blir glatt. Det kan føre til skader.
- Hvis du åpner døren med makt, kan det føre til skader på produktet eller personer.

Ikke ta i støpselet med våte hender.

- Det kan føre til elektrisk støt.

Ikke skru av maskinen ved å ta ut støpselet mens maskinen er i gang.

- Hvis du setter støpselet i vegguttaket igjen, kan det føre til gnister eller elektrisk støt eller brann.

Ikke la barn klatre inn i eller oppå maskinen.

- Det kan føre til elektrisk støt, brannskade og andre skader.

Ikke stikk hånden eller en metallgjenstand inn under vaskemaskinen mens den er i gang.

- Det kan føre til skader.

Ikke koble ut maskinen ved å trekke i strømledningen. Ta alltid godt tak i strømsløseleiet og trekk den rett ut av uttaket.

- Skader på strømledningen kan føre til kortslutning, brann og/eller elektrisk støt.

Ikke forsøk å reparere, demontere eller gjøre endringer på maskinen selv.

- Ikke bruk en annen sikring (av kobber, ståltråd osv.) enn standardsikringen.
- Hvis maskinen må repareres eller monteres på nytt, bør du kontakte ditt nærmeste servicesenter.
- Hvis ikke, kan det oppstå elektriske støt, brann, problemer med produktet eller personskafer.

Hvis vannslangen løsner fra vannkranen og oversvømmer maskinen, må du ta ut strømsløseleiet.

- Hvis du ikke gjør det, kan det føre til elektrisk støt eller brann.

Ta ut strømsløseleiet når apparatet ikke brukes over lengre perioder, eller når det er tordenvær.

- Hvis du ikke gjør det, kan det føre til elektrisk støt eller brann.

Hvis fremmedlegemer kommer inn i apparatet, må du trekke ut støpslet og kontakte nærmeste Samsung kundeservice.

- Det kan føre til elektrisk støt eller brann.

Hold kjæledyr borte fra apparatet for å hindre at de tygger på deler av Vaskemaskinen, noe som kan føre til elektrisk støt, brann eller personskafer.

Forholdsregler for bruk

FORSIKTIG

Hvis vaskemaskinen blir tilsølt av fremmedelementer som vaskemidler, skitt, matavfall osv., må du ta ut strømsløseleiet og rengjøre vaskemaskinen med en myk og fuktig klut.

- Hvis ikke du gjør det, kan det føre til misfarging, deformering, skader eller rust.

Frontglasset kan bli ødelagt ved harde støt. Vær forsiktig når du bruker vaskemaskinen.

- Hvis glasset knuses, kan det føre til skader.

Åpne vannkranen sakte etter lang tid uten bruk, vanntilførselssvikt eller når du kobler til vannforsyningslangen igjen.

- Lufttrykket i vannslangen eller vannrøret kan føre til skader på en del av produktet eller vannlekkasje.

Hvis det oppstår en feil med avløpet under en operasjon, må du kontrollere om det er et problem med dreneringen.

- Hvis vaskemaskinen brukes når den er oversvømt på grunn av et dreneringsproblem, kan det føre til elektrisk støt eller brann.

Sikkerhetsinformasjon

Legg skittentøyet helt inn i vaskemaskinen, slik at det ikke setter seg fast i døren.

- Hvis tøyet blir sittende fast i døren, kan det føre til skader på tøyet eller vaskemaskinen, eller til vannlekkasje.

Slå av vannforsyningen når vaskemaskinen ikke er i bruk.

- Kontroller at skruene på vannslangekoblingen er skikkelig strammet.

Pass på at gummiforseglingen og dørglassene på forsiden ikke blir tilsmusset av fremmedelemerter (f.eks. avfall, tråder, hår osv.)

- Hvis det setter seg fast fremmedelemerter i døren, eller hvis døren ikke er fullstendig lukket, kan det føre til vannlekkasje.

Åpne vannkranen og kontroller om vannslangekoblingen er skikkelig strammet og at det ikke er noen vannlekkasje, før du bruker produktet.

- Hvis skruene på vannslangekoblingen er løse, kan det føre til vannlekkasje.

Produktet du har kjøpt, er kun beregnet på bruk i private hjem.

Bruk av produktet til forretningsformål regnes som misbruk av produktet. I slike tilfeller vil ikke produktet dekkes av Samsungs standardgaranti, og Samsung påtar seg intet ansvar for feil eller skader som oppstår på grunn av slikt misbruk.

Ikke stå oppå maskinen eller plasser gjenstander (f.eks. klær, stearinlys, tente sigaretter, asjetter, kjemikalier, metallgjenstander osv.) oppå den.

- Det kan føre til elektrisk støt, brann, problemer med produktet eller personskade.

Ikke spray flyktige materialer som insektmidler på maskinens overflate.

- I tillegg til at dette kan være skadelig for mennesker, kan det også føre til elektrisk støt, brann eller problemer med produktet.

Ikke plasser gjenstander som genererer elektromagnetiske felter, i nærheten av vaskemaskinen.

- Det kan føre til skader på grunn av feil.

Vann som dreneres gjennom en vask med høy temperatur eller et tørkeprogram, er varmt. Ikke kom borti vannet.

- Det kan føre til brannskader eller andre skader.

Dreneringstid kan variere avhengig av temperaturen på vannet. Hvis vanntemperaturen er for høy, vil dreneringsprosessen starte etter at vannet har blitt kjølt ned.

Ikke vask, sentrifuger eller tørk av vannfaste seter, matter eller klær(*) med mindre maskinen har et spesiell program for vasking av slike artikler.

(*): Sengetøy i ull, regntøy, fiskevester, skibukser, soveposer, bleieomslag, joggedresser og omslag til sykler, motorsykler og biler osv.

- Ikke vask tykke eller harde matter i vaskemaskinen selv om det står på vaskelappen at de tåler maskinvask. Det kan føre til personskader eller skader på vaskemaskinen, vegger, gulv eller tøy på grunn av unormale vibrasjoner.
- Ikke vask gulvtepper eller dørmatter med gummi på kantene eller undersiden. Gummien kan løsne og feste seg på innsiden av trommelen, noe som kan føre til maskinsvikt og dreneringsfeil.

Ikke bruk vaskemaskinen når vaskemiddelskuffen er fjernet.

- Det kan føre til elektrisk støt eller skader som følge av vannlekkasje.

Ikke berør innsiden av trommelen under eller rett etter tørking, ettersom den er varm.

- Det kan føre til brannskader.

Dørglasset blir varmt under vasking og tørking. Ikke berør dørglasset.

Ikke la barn leke rundt vaskemaskinen eller ta på dørglasset.

- Det kan føre til brannskader.

Ikke før hånden inn i vaskemiddelskuffen.

- Dette kan føre til skader fordi hånden din kan bli sittende fast i vaskemiddelskuffen.

Fjern den flytende vaskemiddelføringen (bare gjeldende modeller) når du bruker vaskemiddel i pulverform.

- Hvis ikke, kan det lekke vann gjennom fronten av vaskemiddelskuffen.

Ikke plasser gjenstander som ikke er tøy (for eksempel sko, matavfall, dyr), i vaskemaskinen.

- Det kan føre til skader på vaskemaskinen, eller skader og død (i tilfellet kjæledyr) på grunn av de unormale vibrasjonene.

Ikke trykk på knappen med skarpe gjenstander som nåler, kniver, fingernegler osv.

- Det kan føre til elektrisk støt eller personskade.

Ikke vask plagg som er tilsmusset med oljer eller kremer fra steder som hudpleiebutikker eller massasjeklinikker.

- Det kan føre til at gummiforseglingen blir deformert og medføre vannlekkasje.

Ikke la metallgjenstander som sikkerhetsnåler eller hårnåler, eller blekemidler ligge i trommelen over lengre tid.

- Det kan føre til at trommelen rustet.
- Hvis det begynner å dannes rust på trommeloverflaten, kan du påføre et (nøytralt) vaskemiddel på overflaten og bruke en svamp for å rengjøre den. Bruk aldri en metallbørste.

Ikke bruk tørrensemiddel direkte på tøyet og ikke vask, skyll eller sentrifuger tøy som inneholder tørrensemiddel.

- Det kan føre til spontan forbrenning eller antenning på grunn av varme olje som oksiderer.

Ikke bruk vann fra enheter for vannkjøling/-varming.

- Det kan føre til problemer med vaskemaskinen.

Ikke bruk nøytral håndvaskesåpe i vaskemaskinen.

- Hvis den hardner og samler seg inni vaskemaskinen, kan det føre til problemer med produktet, misfarging, rust eller vond lukt.

Legg sokker og brystholdere i en vaskepose og vask dem sammen med andre plagg.

Ikke legg store plagg som sengetøy i vaskeposen.

- Det kan føre til skader på maskinen som følge av unormale vibrasjoner.

Sikkerhetsinformasjon

Ikke bruk hardnet vaskemiddel.

- Hvis det samler seg opp inni vaskemaskinen, kan det føre til vannlekkasje.

Sørg for at alle lommer i plaggene som skal vaskes, er tomme.

- Harde og skarpe gjenstander som mynter, sikkerhetsnåler, spikre, skruer og steiner kan forårsake omfattende skader på maskinen.

Ikke vask klær med store spenner, knapper eller andre tunge metallgjenstander.

Sorter tøyet etter farge på bakgrunn av hvor fargefast det er, og velg anbefalt syklus, vanntemperatur og andre funksjoner.

- Dette kan føre til misfarging eller at tøyet blir ødelagt.

Pass på at barns fingre ikke kommer i klem i døren når du lukker den.

- Hvis du ikke gjør dette, kan det oppstå personskaade.

La døren være åpen etter vask slik at trommelen kan tørke for å unngå lukt og mugg.

Tørk av inni vaskemiddelskuffen og la den stå åpen etter vask for å unngå kalkansamlinger.

Kritiske rengjøringsadvarsler

ADVARSEL

Ikke rengjør maskinen ved å sprute vann direkte på den.

Ikke bruk et rensmiddel som inneholder sterk syre.

Ikke bruk benzen, tynner eller alkohol til å rengjøre maskinen.

- Det kan føre til misfarging, deformering, skader, elektrisk støt eller brann.

Før rengjøring eller utføring av vedlikehold må du koble maskinen fra veggkontakten.

- Hvis du ikke gjør det, kan det føre til elektrisk støt eller brann.

Instruksjon om WEEE

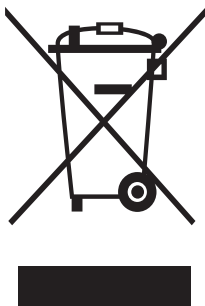

Korrekt avhending av dette produktet (Avfall fra elektrisk og elektronisk utstyr)

(Gjelder i land med avfallssortering)

Denne merkingen som vises på produktet, dets tilbehør eller dokumentasjon, indikerer at produktet eller det elektroniske tilbehøret (for eksempel lader, headset, USB-kabel) ikke skal kastes sammen med annet husholdningsavfall ved slutten av levetiden. For å hindre potensiell skade på miljøet eller helseskader grunnet ukontrollert avfallsavhending ber vi om at dette avfallet holdes adskilt fra andre typer avfall og resirkuleres på ansvarlig måte for å fremme bærekraftig gjenbruk av materielle ressurser.

Private forbrukere bør kontakte enten forhandleren de kjøpte produktet av, eller lokale myndigheter for detaljer om hvor og hvordan disse artiklene kan resirkuleres på en miljøvennlig måte.

Forretningsbrukere bør kontakte sin leverandør og undersøke vilkårene i kjøpskontrakten. Dette produktet og det elektroniske tilbehøret skal ikke blandes med annet kommersielt avfall som skal kastes.

For informasjon om Samsungs miljøengasjement og forpliktelser overfor produktregler, f.eks. angående REACH, kan du gå til siden vår om bærekraftighet på www.samsung.com

Produktkassering i Frankrike



Points de collecte sur www.quefairedemesdechets.fr
Privilégiez la réparation ou le don de votre appareil !



Séparez les éléments avant de trier

Ecodesign

For detaljerte instruksjoner om installasjon og rengjøring av vaskemaskinen, samt informasjon om eco design (i henhold til (EU)2019/2023), kan du gå til Support på Samsungs nettsted (<http://www.samsung.com>) og skrive inn modellnavnet.

Sikkerhetsinformasjon

INFORMASJON I HENHOLD TIL ART. 13 I LOV nr. 123/2023 (gjelder bare Italia)

I henhold til artikkel 13 D.L. n.123/2023, konvertert med endringer med lov n. 159/2023, informerer Samsung Electronics Italia S.p.A. deg om at foreldrekontrollprogrammer er tilgjengelige i tilknytning til denne enheten.

Vi minner foreldre og de med foreldreansvar om viktigheten av å aktivere og bruke foreldrekontrollprogrammer for å øke den digitale sikkerheten til mindreårige ved å begrense og styre tilgangen til digitalt innhold og internett via denne enheten. Det er gratis å aktivere foreldrekontrollprogrammer. For mer informasjon om foreldrekontrollprogrammer kan du gå inn på nettsidene til Dipartimento per le politiche della famiglia – Presidenza del Consiglio dei ministri (Avdeling for familiepolitikk – Formannskapet i ministerrådet) og Autorità per le Garanzie nelle Comunicazioni (Tilsynmyndigheten for kommunikasjon):

<https://famiglia.governo.it/it/politiche-e-attivita/famiglia/parental-control/> og www.agcom.it/parental-control.

Installasjon

Følg disse instruksjonene nøye for å sikre riktig montering av vaskemaskinen og forhindre ulykker når du vasker klær.

Det som følger med

Sjekk at alle delene følger med i produktpakningen. Hvis du har et problem med vaskemaskinen eller delene, kontakter du et lokalt Samsung-kundesenter eller forhandleren.

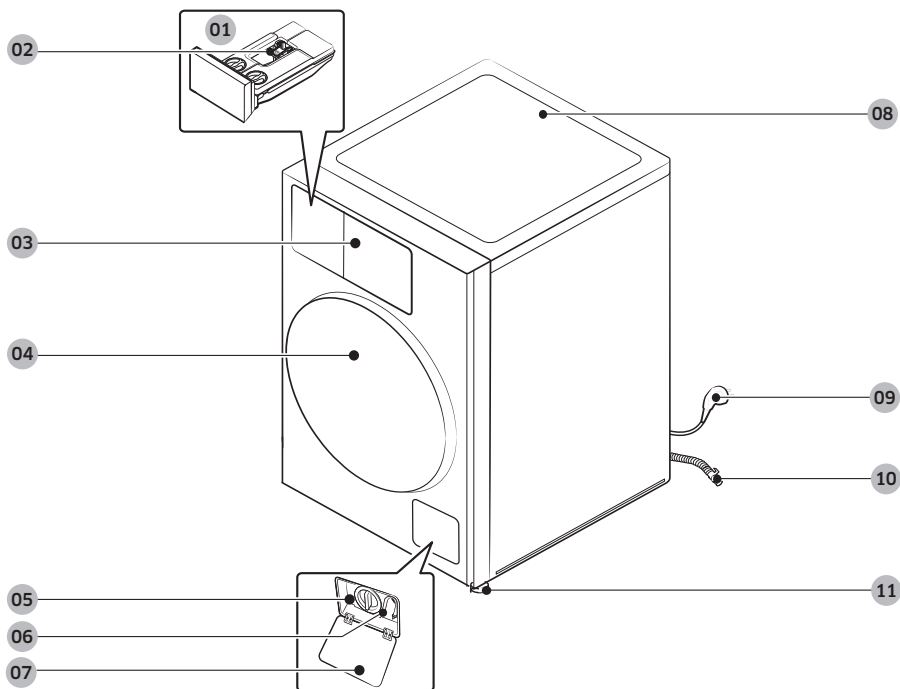

01 Automatisk dispenser

02 Utløerspak

03 LCD-skjerm

04 Dør

05 Filter

06 Nødviløpsslange

07 Filterdeksel

08 Arbeidsplate

09 Strømstøpsel

10 Avløpsslange

11 Nivelleringsføtter

* Designet på skuffen og/eller håndtaket er forskjellig fra modell til modell.

Installasjon



Skiftenøkkel



Boltdeksler

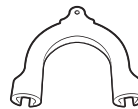

Slangeveiledning



Kaldtvannsslange



Varmtvannsslange

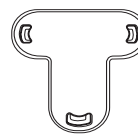

Hettefeste (bare for aktuelle modeller)

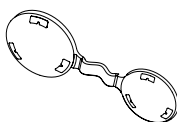

T-deksel



Tilbakeslagsventil

Tilbehør (følger ikke med)

- Stablingssett: SKK-ZS*
 - Stablingssettet er nødvendig for å plassere en tørketrommel oppå en vaskemaskin.

MERK

- Skiftenøkkel: For å fjerne transportsikringene og nivellere vaskemaskinen.
- Boltdeksler: For å dekke hullene etter å ha fjernet transportsikringene. Antall medfølgende boltdeksler (3 til 6) avhenger av modellen.
- Slangeveiledning: For å henge avløpslangen i avløpsrøret eller utslagsvasken.
- Kaldt-/varmtvannsslange: For tilførsel av vann til vaskemaskinen. (Varmtvannsslange er bare for aktuelle modeller)
- T-deksel: Brukes til å dekke T-hullet på boksens ramme etter at strømledningen er fjernet.
- Tilbakeslagsventil: Leveres bare med enkelte modeller.

Monteringskrav

Strømforsyning og jording

- Bruk en individuell grenledning spesifikt for vaskemaskinen.

For å sikre skikkelig jording følger det med en strømledning som har et tretannet jordstøpsel til bruk i et riktig montert og jordet uttak. Forhør deg med en kvalifisert elektriker eller servicetekniker hvis du er usikker på jordingen. Ikke gjør endringer på det medfølgende støpselet. Hvis det ikke passer i uttaket, tilkaller du en kvalifisert elektriker for å montere et egnet uttak.

ADVARSEL

- IKKE bruk skjøteledning.
- Bare bruk den strømledningen som fulgte med vaskemaskinen.
- IKKE koble jordledningen til plastrør, gassrør eller varmtvannsrør.
- Feil tilkoblede jordingsledere kan føre til elektrisk støt.
- For å redusere risikoen for elektrisk fare skal du ikke fjern eller endre jordingskontakten til strømledningen.
- Bruk den ekstra jordledningen som leveres med dette apparatet hvis de ikke er et hull for jordingskontakten i vegguttaket.

Vannforsyning

Riktig vanntrykk for denne vaskemaskinen er mellom 50 kPa og 1000 kPa. Vanntrykk lavere enn 50 kPa kan føre til at vannventilen ikke lukkes helt, eller det kan ta lengre tid å fylle trommelen og føre til at vaskemaskinen slås av. Vannkranene må være innenfor 120 cm fra baksiden av vaskemaskinen, slik at de medfølgende inntaksslangene når frem til vaskemaskinen.

Slik reduserer du risikoen for lekkasjer:

- Sørg for at vannkranene er lett tilgjengelige.
- Skru av kranene når vaskemaskinen ikke er i bruk.
- Se regelmessig etter lekkasjer ved armaturene til vanninntaksslangen.

FORSIKTIG

Før du bruker vaskemaskinen for første gang, må du se etter lekkasjer i alle tilkoblinger i vannventilen og kranene.

Avløp

Samsung anbefaler et stigerør i en høyde på 60–90 cm. Avløpsslangen må være koblet til gjennom slangefestet til stigerøret, og stigerøret må dekke avløpsslangen helt.

Installasjon

Gulvfeste

For å gi best mulig ytelse må vaskemaskinen monteres på et solid gulv. Tregulv kan måtte forsterkes for å minimere vibrering og/eller ubalanse. Tepper og myke flisoverflater gir ikke god motstandsdyktighet mot vibrering, og kan føre til at vaskemaskinen flytter litt på seg under sentrifugeringen.

FORSIKTIG

IKKE monter vaskemaskinen på en plattform eller en struktur med dårlig støtte.

Vanntemperatur

Ikke monter vaskemaskinen på steder hvor vannet kan fryse, siden vaskemaskinen alltid har litt vann i vannventiler, pumper og/eller slanger. Is som blir liggende i tilkoblingsdeler, kan forårsake skade på belter, pumpen og andre komponenter i vaskemaskinen.

Alkovemontering

Minimumsklaring for stabil bruk:

Sider	25 mm
Topp	25 mm
Bak	50 mm
Front	550 mm

Hvis både vaskemaskinen og tørketrommelen monteres på samme sted, må forsiden av alkoventen ha en luftåpning uten hindringer på minst 550 mm. Vaskemaskinen alene krever ikke en spesifikk luftåpning.

Trinnvis installasjon

TRINN 1 Velg et plasseringssted

Krav til plasseringen:

- En hard, jevn overflate uten tepper eller underlag som kan hindre ventilasjon
- Beskyttet mot direkte sollys
- Nok plass til ventilasjon og kabler
- Romtemperatur som alltid er høyere enn frysepunktet (0 °C)
- Ikke i nærheten av en varmekilde

MERK

- For å forhindre overdreven vibrasjon mens du bruker vaskemaskinen, ta først og fremst hensyn til stabilitet.
- Installer vaskemaskinen din på et solid og jevnt gulv.
- Ikke installer vaskemaskinen din på myke gulv eller gulvbelegg.
- Hvis du installerer vaskemaskinen på et tregulv, må du installere et vannbestandig trepanel (min 1,18 inches / 30 cm tykkelse) på gulvet. Vi anbefaler også å installere vaskemaskinen i hjørnet av tregulvet.

TRINN 2 Fjerne transportsikringene

Pakk opp produktpakningen, og fjern alle transportsikringer.

MERK

Antall transportsikringer kan variere avhengig av modellen.

ADVARSEL

- Emballasjemateriale kan være farlig for barn. Kast emballasjematerialet (plastposer, polystyren osv.) eller oppbevar det utilgjengelig for barn.
- For å unngå skader, dekk hullene med boltdeksler etter at du har fjernet transportsikringen. Ikke flytt på vaskemaskinen uten å ha transportsikringen på plass. Monter transportsikringen før du flytter vaskemaskinen til et annet sted. Oppbevar transportsikringen på et trygt sted for fremtidig bruk.

Installasjon

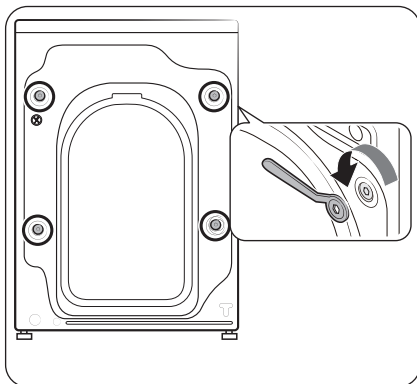

1. Finn fraktboltene (ringet inn på figuren) på baksiden av vaskemaskinen.
2. Løsne transportsikringene ved å skru dem mot klokken med den medfølgende skrunøkkel.

 **MERK**

Ta vare på fraktboltene for fremtidig bruk.

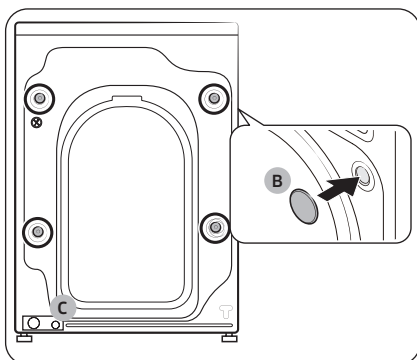

3. Fest **boltdekslene (B)** over hullene (ringet inn på figuren).

 **MERK**

Sett inn det medfølgende hulldekslet på riktig plass (C) i figuren.

TRINN 3 Justere nivelleringsføttene

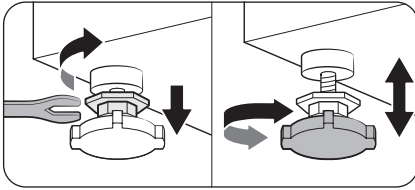

1. Skyv vaskemaskinen forsiktig på plass. Overdreven makt kan skade nivelleringsføttene.
2. Rett opp vaskemaskinen ved å justere nivelleringsføttene manuelt.

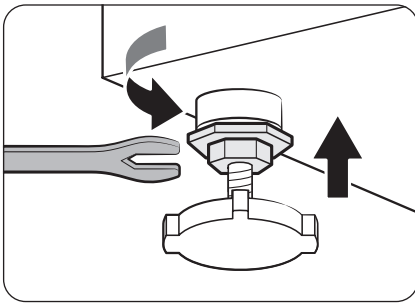

3. Når maskinen står i vater, strammer du mutrene med skrunøkkel.

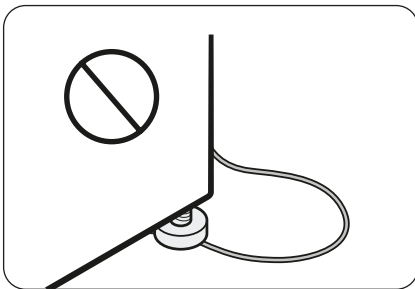

⚠ FORSIKTIG

Når du installerer produktet, må du forsikre deg om at nivelleringsføttene ikke trykker på strømledningen.

⚠ FORSIKTIG

Sørg for at alle nivelleringsføttene har kontakt med gulvet for å unngå at vaskemaskinen beveger på seg eller genererer lyd på grunn av vibrering. Sjekk deretter om vaskemaskinen gynger. Hvis vaskemaskinen ikke gynger, stram mutterne.

Installasjon

TRINN 4 Koble til vannslangen

Den medfølgende vannslangen kan variere avhengig av modellen. Følg instruksjonene i henhold til den medfølgende vannslangen.

Koble til en vannkran med gjenger

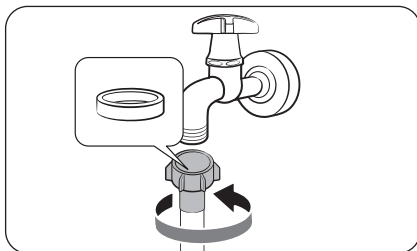

1. Koble vannslangen til vannkranen, og vri den deretter til høyre for å feste.

⚠ FORSIKTIG

Før du kobler til vannslangen, må du forsikre deg om at det er en gummiskive i slangekontakten. Ikke bruk slangen hvis skiven er skadet eller mangler.

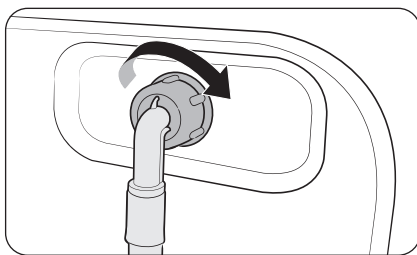

2. Koble den andre enden av vannslangen til innløpsventilen på baksiden av vaskemaskinen, og vri den mot høyre for å stramme.

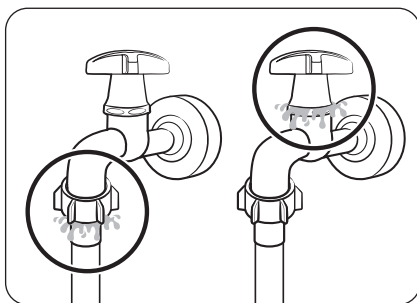

3. Åpne vannkranen forsiktig, og sjekk om det oppstår lekkasjer rundt tilkoblingsområdene. Hvis det lekker vann, gjentar du trinnene 1 og 2.

⚠ ADVARSEL

Hvis det er en vannlekkasje, stopper du bruken av vaskemaskinen, og kobler den fra strømforsyningen. Deretter kontakter du et lokalt Samsung-servicesenter i tilfelle en lekkasje fra vannslangen, eller kontakt en rørlegger i tilfelle en lekkasje fra vannkranen. Hvis ikke kan dette føre til elektrisk støt.

⚠ FORSIKTIG

Ikke strekk vannslangen med makt. Hvis vannslangen er for kort, må den byttes ut med en lengre høytrykkslange.

Koble til en vannkran uten gjenger

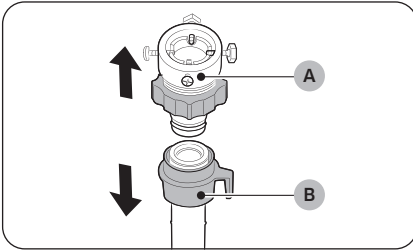

1. Fjern adapteren (A) fra vannslangen (B).

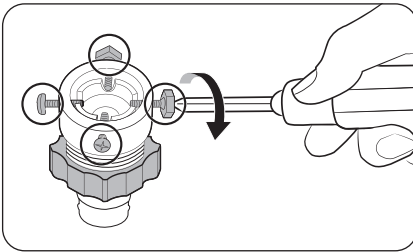

2. Bruk en stjerneskrutrekker til å løsne fire skruer på adapteren.

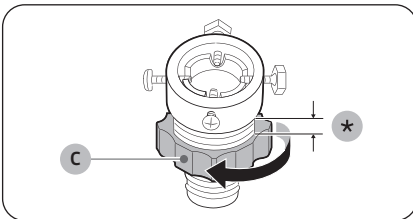

3. Hold adapteren, og vri del (C) i pilens retning for å løsne den med 5 mm (*).

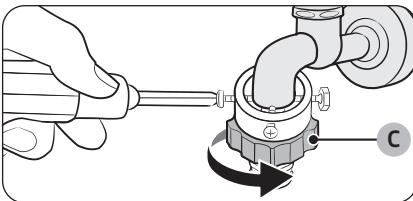

4. Sett adapteren på vannkranen, og stram deretter til skruene mens du løfter adapteren opp.
5. Vri del (C) i pilens retning for å stramme den.

Installasjon

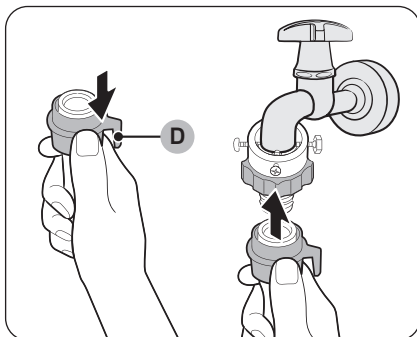

6. Koble vannslangen til adapteren mens du drar ned **del (D)** på vannslangen. Deretter slipper du **del (D)**. Slangen klikker på plass i adapteren.

7. Du fullfører tilkoblingen av vannslangen ved å se 2 og 3 på «**Koble til en vannkran med gjenger**»-delen.

MERK

- Etter å ha koblet vannslangen til adapteren, trekk vannslangen ned for å sjekke om den er riktig tilkoblet.
- Bruk en vanlig type vannkran. Dersom kranen er firkantet eller for stor, må du fjerne avstandsringen før du setter kranen inn i adapteren.

For modeller med et ekstra varmtvannsinntak:

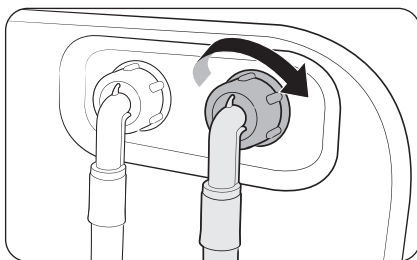

1. Koble den røde enden av varmtvannslangen til varmtvannsinntaket bak på vaskemaskinen.
2. Koble den andre enden av varmtvannslangen til varmtvannskranen.

Tilbakeslagsventil (bare for aktuelle modeller)

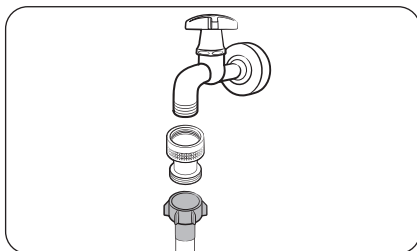

Før du kobler vannslangen til vannkranen, kobler du til den medfølgende tilbakeslagsventilen for vannkranen og kobler deretter til vannslangen.

Aquastop-slangen (bare for aktuelle modeller)

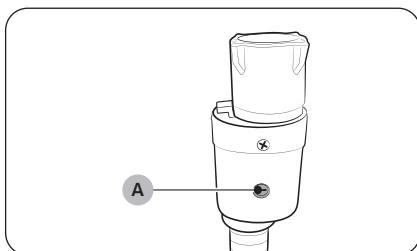

Aquastop-slangen varsler brukerne om fare for vannlekkasje. Den registrerer vanngjennomstrømningen, og blir rød i **indikator (A)** i midten i tilfelle en lekkasje.

MERK

Enden på Aquastop-slangen må monteres til vannslangen, ikke maskinen.

Installasjon

TRINN 5 Plassere avløpsslangen

Avløpsslangen kan plasseres på tre måter:

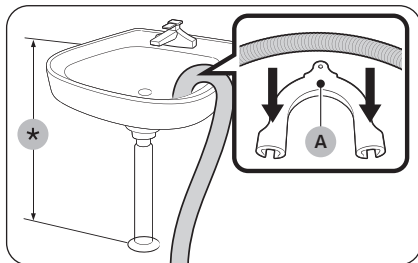

Over kanten på en utslagsvask

Avløpsslangen må plasseres i en høyde på mellom 60 og 90 cm (*) fra gulvet. For å holde enden på avløpsslangen bøyd må du bruke den medfølgende **slangeholderen av plast (A)**. Fest holderen til veggen med en krok for å sikre jevnt vannavløp.

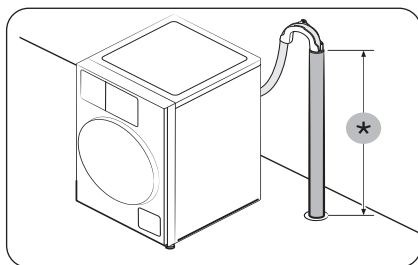

I et avløpsrør

Avløpsrøret må være mellom 60 og 90 cm høyt (*). Det anbefales å bruke et 65 cm høyt vertikalt rør.

- For å sikre at avløpsslangen holder seg på plass, bruker du slangeholderen av plast som følger med (se illustrasjonen).
- For å hindre at vannet setter seg fast i vannlåsen under tømming, må du sørge for å montere avløpsslangen 15 cm inn i avløpsrøret.
- For å hindre at avløpsslangen beveger seg rundt må du feste slangeholderen til veggen.

Krav til standrør for avløp:

- Minimumsdiameter på 5 cm
- Minimum bortføringskapasitet på 60 liter per minutt

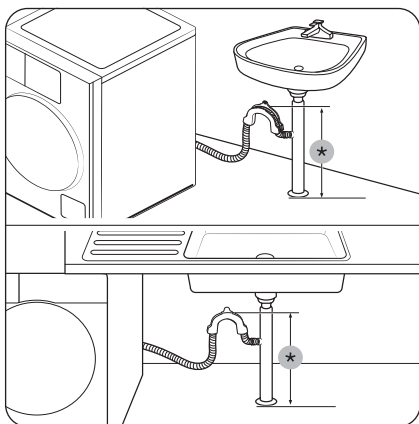

I en avløpsrørforgrening i utslagsvasken

Avløpsrørets forgrening må være plassert over utslagsvaskens vannlås, slik at enden på slangen er minst 60 cm over gulvet.

(*) : 60 cm

⚠ FORSIKTIG

Fjern lokket på utslagsvaskens avløpsrørforgrening før du kobler avløpsrøret til det.

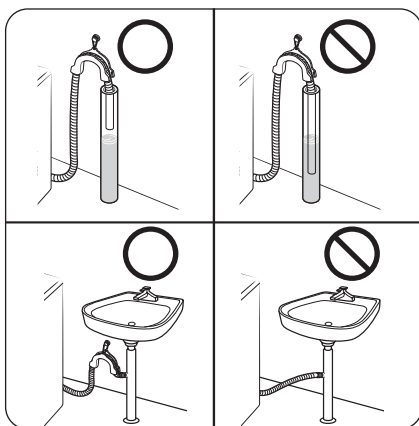

⚠ FORSIKTIG

Ikke ha avløpslangen i steder med stillestående vann eller dammer. Vannet kan strømme tilbake inn i vaskemaskinen.

TRINN 6 Slå på

Sett støpselet inn i en veggkontakt med riktig strømstyrke som beskyttes av en sikring eller avbryter. Deretter trykker du på  for å skru på vaskemaskinen.

Før du begynner

Førstegangsoppsett



- Når du slår på vaskemaskinen for første gang, viser skjermen den opprinnelige installasjonsprosessen. Følg instruksjonene på skjermen for å fullføre den.
- Når du har valgt språk, vises ikke språkvalgskjermen på nytt. Men du må fullføre ett vaskeprogram for å hindre at opplæringskjermen vises på nytt.
 - Du kan endre språk fra Innstillinger-menyen. På startskjermen trykker du på **Innstillinger > Generelt > Språk** for å endre språk.
- Den opprinnelige installasjonen inneholder språkvalg og en kort veiledning.
- Trykk på **OK** for å hoppe til neste skjermbilde.

MERK

Hvis skjermbildet for førstegangsoppsett ikke vises første gang du bruker produktet, er det ikke et tegn på at det er et problem med produktet. Du kan justere de ønskede innstillingene ved å velge **Innstillinger > Generelt** fra startskjermen, eller du kan tilbake stille produktet for å prøve å kjøre den opprinnelige installasjonsprosessen ved å velge **Innstillinger > Generelt > Tilbakestill > Tilbakestill alle nettverksinnstillingene**.

Kjør kalibrering (anbefales)

Kalibreringen gjør at vaskemaskinen registrerer vekten nøyaktig. Trommelen må være tom før du kjører kalibreringen.

1. Trykk på  for å slå på strømmen.
2. Trykk på  **> Vaskemaskin > Kalibrering**.
3. Trykk på **Start kalibrering** for å starte kalibreringen.

Retningslinjer for vask av tøy

TRINN 1 Sortere

Sorter vasketøyet etter disse kriteriene:

- Etiketten: Sorter skittentøyet i bomull, blandingsfibre, syntetiske stoffer, silke, ull og kunstfibre.
- Farge: Hold hvitt tøy atskilt fra farget tøy.
- Størrelse: Vaskeytelsen forbedres ved å blande plagg av ulik størrelse i trommelen.
- Følsomhet: Vask finvask separat for ren ny ull, gardiner og silketøy. Sjekk etikettene på artiklene.

MERK

Husk å sjekke etikettene på klærne, og sorter dem etter etikettene før du begynner å vaske.

TRINN 2 Tømme lommer

Tøm alle lommene på klesplaggene som skal vaskes.

- Metallgjenstander som mynter, nåler og spenner på klær kan skade både andre plagg som skal vaskes, og selve trommelen.

Vreng klær med knapper og broderinger så utsiden vender inn.

- Hvis glidelåser i bukser og jakker er åpne under vask, kan trommelen bli skadet. Glidelåser bør lukkes og festes med en tråd.
- Klær med lange bånd kan vikle seg inn i andre klær. Knytt båndene før du setter i gang klesvasken.

TRINN 3 Bruke et vaskenett

- BH-er (som kan vaskes i maskin) må legges i et vaskenett. Metalldelene i BH-ene kan stikke hull på og rive opp andre artikler som vaskes.
- Små og lette klær som sokker, hansker, strømper og lommeterklær kan sette seg fast rundt døren. Legg dem i et finmasket vaskenett.
- Ikke vask vaskenettet alene uten annet tøy. Dette kan føre til unormale vibrasjoner som kan flytte vaskemaskinen og føre til personskaide.

TRINN 4 Bestemme vaskekapasiteten

Ikke overfyll vaskemaskinen. Overfylling kan føre til at vaskemaskinen ikke vasker som den skal.

MERK

Når du vasker sengeteppe eller sengetrekk, kan vaskingen ta lengre tid eller sentrifugeringen bli mindre effektiv. For sengeteppe eller sengetrekk anbefales det å bruke en sentrifugeringshastighet på maks 800 o/min, og at klesvasken er maks 2,0 kg.

FORSIKTIG

- Ubalansert vask kan redusere sentrifugeytelsen.
- Kontroller at klesvasken er lagt helt inn i trommelen og ikke sitter fast i døren.
- Ikke smell igjen døren. Lukk døren forsiktig. Ellers kan det hende at døren ikke lukkes riktig.

Før du begynner

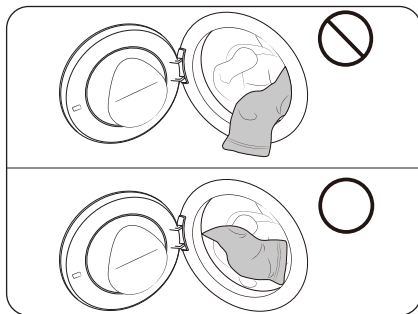

⚠ FORSIKTIG

Kontroller at klesvasken er lagt helt inn i trommelen og ikke sitter fast i døren. Hvis ikke, kan det føre til skader på klærne og membranen.

- Slik skade dekkes ikke av produktgarantien.

TRINN 5 Bruk et vaskemiddel av riktig type

Vaskemiddeltypen avhenger av stofftype (bomull, syntetiske fibre, fine stoffer, ull), farge, vasketemperatur og hvor skitne klærne er. Sørg for å bruke vaskemiddel som er laget for å brukes i automatiske vaskemaskiner.

📖 MERK

- Følg anbefalingene fra vaskemiddelprodusenten basert på vasketøyets vekt, hvor skittent tøyet er, og hvor hardt vannet er der du bor. Hvis du ikke er sikker på hvor hardt vannet er, kan du kontakte de lokale vannmyndighetene.
- Ikke bruk vaskemiddel som har en tendens til å bli hardt eller fast. Dette vaskemiddelet kan bli liggende etter skyllingen og blokkere avløpet.

⚠ FORSIKTIG

Når du vasker ull med programmet Ull-programmet, må du bruke et eget ullvaskemiddel. Hvis du bruker vaskemiddel i pulverform med Ull-programmet, kan vaskepulver bli liggende igjen på klærne og misfarge dem.

Vaskemiddelkapsler

For å få best mulig resultater ved bruk av vaskemiddelkapsler følger du disse instruksjonene.

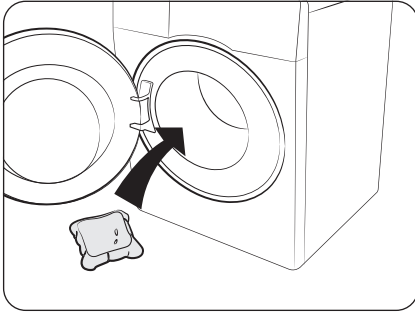

1. Legg kapselen nederst og bakerst i den tomme trommelen.

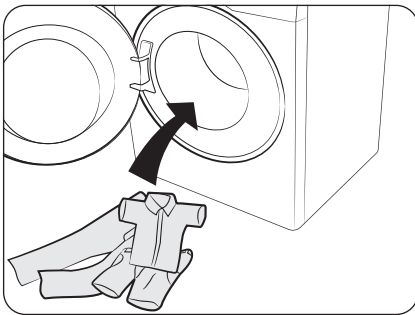

2. Legg skittentøyet i trommelen oppå kapselen.

FORSIKTIG

For programmer som bruker kaldt vann eller programmer som er ferdig på mindre enn en time, kan det hende at kapselen ikke løser seg helt opp.

Før du begynner

Vaskemiddelanbefaling

Anbefalingene gjelder temperaturutvalgene som er gitt i programtabellen.

●	Anbefalt	▲	Kun flytende vaskemiddel
-	Ikke anbefalt	△	Kun vaskemiddel i pulverform

Program	Vaskemiddel			Temp. (°C)
	Universell	Finvask og ull	Spesialist	
Eco 40-60	●	-	-	40-60
Bomull	●	-	-	Kald-90
Sensorstyrt vask	●	-	-	40
Super Speed	●	-	-	Kald-40
Hurtigvask 15'	▲	-	-	Kald-40
Blandet vask	●	-	-	Kald-40
Syntetisk	●	-	-	Kald-60
Ull	-	●		Kald-40
Min. mikrof.	●	-	-	Kald-40
Hygienedamp	●	-	-	Kald-90
Farger	●	-	-	Kald-40
Håndklær	●	-	-	Kald-90
Utendørs	-	-	●	Kald-40
Sengetøy	●	-	-	Kald-40
Finvask	-	●	-	Kald-40
Aktivitetstøy	-	-	●	Kald-40
Babytøy	●	-	●	Kald-90
Skjorter	●	-	-	Kald-60
Dongeribukser	●	-	-	Kald-40
Overskyet dag	●	-	-	Kald-60
Stille vask	●	-	-	Kald-40

Retningslinjer for vaskemiddelskuffen

Modellene med automatisk fordeling har en tredelt fordeling: to rom for automatisk fordeling og et annen rom for manuell fordeling. Når automatisk fordeling er aktivert, fordeles vaskemaskinen en passe mengde vaskemiddel eller tøymykner for hver vask. Se nedenfor for mer informasjon:

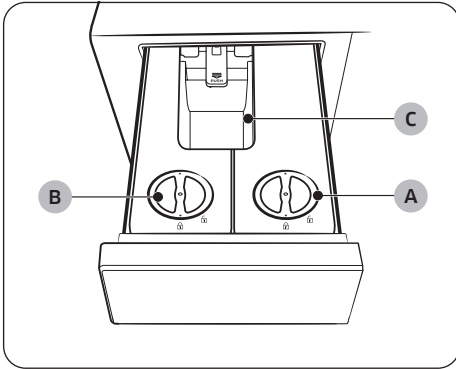

A. Automatisk dispenser 1

- Du kan bare bruke flytende vaskemiddel i denne dispenser.

B. Fleksibel automatisk dispenser 2

- Du kan bruke flytende tøymykner eller vaskemiddel (**Generelt, Spesielt, Babyvaskemiddel**) i denne dispenser.
- Dispenseren er stilt inn til å dispensere tøymykner som standard. Du kan endre innstillingen for å bruke denne dispenser til å dispensere vaskemiddel.
- Bruk bare nøytralt vaskemiddel i denne fordeleren hvis du har stilt inn **Vaskemiddeltype** på **Spesialvaskemiddel**.
- Ikke bruk vaskemiddel i pulverform.

C. Manuelt vaskemiddelrom

- Du kan bruke dette rommet til å legge til ønsket mengde flytende vaskemiddel, vaskemiddelpulver eller tøymykner for ett enkelt vaskeprogram.
- Påse at tilvalget automatisk fordeling er av når du skal bruke vaskemiddel i dette kammeret.

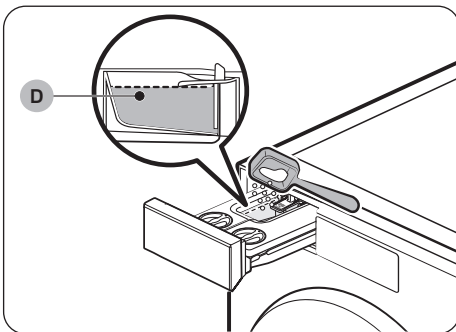

⚠ FORSIKTIG

- Ikke gå over **maksstreken (D)** når du tilsetter vaskemiddel i det manuelle vaskemiddelrommet. Dette kan påvirke vaskeresultatene.
- Ikke bruk rensmidler ved rensing av trommelen. Kjemiske rester i trommelen svekker vaskeytelsen.

Før du begynner

FORSIKTIG

- Ikke bruk vaskemaskinen med uten fordelerne i vaskemiddelskuffen.
 - En vannlekkasje kan forårsake elektrisk støt eller skade.
- Ikke bruk følgende vaskemiddeltyper i skuffen.
 - Tablett, kapsel, ball eller nettyper.
- Ikke bruk geltype eller viskøs vaskemiddel/tøymykner i vaskemiddelskuffen, da de kanskje ikke flyter godt.
 - Les produsentens instruksjoner for vaskemiddelet/tøymykneren før du bruker dem i vaskemaskinen.
- Ikke bær dispensereren rundt når den er fjernet fra vaskemiddelskuffen. Sett dispensereren tilbake på plass.
 - Ellers kan dispensereren riste og føre til at innholdet søles ut.
- Tøm dispensererne i vaskemiddelskuffen før du flytter vaskemaskinen for å hindre at innholdet søler ut på gulvet.
- Ikke bruk flytende eller pulverbasert klorblekemiddel.
- Ikke sett eller oppbevar rengjøringsmidler som vaskemiddel, blekemiddel eller tøymykner på vaskemaskinen. Tørk opp eventuelt søl umiddelbart for å unngå skade på vaskemaskinen, spesielt overflaten og LCD-panelet.

MERK

- Meldingen «**Lukk dispensereren**» vises hvis vaskemiddelskuffen ikke er helt lukket. Lukk vaskemiddelskuffen før du starter vaskemaskinen.
- Hvis meldingen «**Trenger påfyll**» vises på displayet, må du fylle på den aktuelle fordeleren.
- Når du bruker programmene Ull, Finvask, Aktivitetstøy, eller Utendørs, blir ikke vaskemiddelet eller tøymykneren fordelt automatisk. Hvis det kreves vaskemiddel/tøymykner, må det fordeles manuelt.
- For spesialvaskemidler eller spesielle tøymyknerne (ull, babytøy, etc.), kan du kjøpe en ekstra beholder og bruke den nye beholderen kun for spesialvaskemiddel eller en spesiell tøymykner.
- Skyv skuffen helt inn for å lukke den.
- Hvis du synes at tøymyknerduften er svak, stiller du tøymyknernivået til høyt.
- Ikke gå over Maksstrekken når du tilsetter vaskemiddel og tøymykner.
- Ikke bland vaskemiddel og tøymykner.
- Sørg alltid for at dekslet til vaskemiddel-/tøymyknerkammeret er godt lukket igjen.
- Når du har fylt på igjen i vaskemiddel-/tøymyknerkammeret og meldingen ikke forsvinner, slå av vaskemaskinen og deretter på igjen, eller åpne vaskemiddelkammeret i mer enn 3 sekunder og slå den deretter av.
- Vaskemaskinen begynner så å oppdage det tilsatte vaskemiddelet eller den tilsatte tøymykneren.
- Deteksjonstiden kan variere avhengig av type vaskemiddel og tøymykner.
- Hvis vaskepulverskuffen er fuktig, kan det føre til at vaskepulveret setter seg fast. Tørk derfor av fukten med en tørr klut før du tilsetter vaskemiddel.

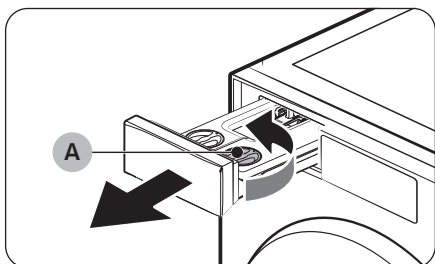

1. Trykk forsiktig på vaskemiddelskuffen for å åpne den.
2. Drei **lokket (A) for Automatisk dispenser 1** mot klokken for å åpne.

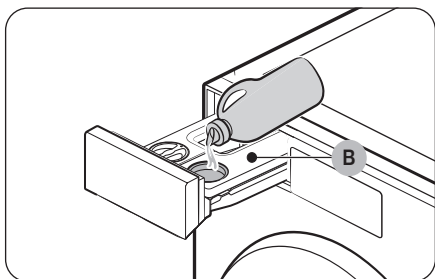

3. Tilsett en passende mengde vaskemiddel i den **Automatisk dispenser 1 (B)**.
 - Når du er ferdig, setter du lokket tilbake på plass og dreier det med klokken for å lukke.

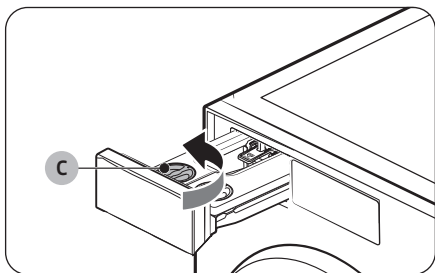

4. Drei **lokket (C) for Fleksibel automatisk dispenser 2** mot klokken for å åpne.

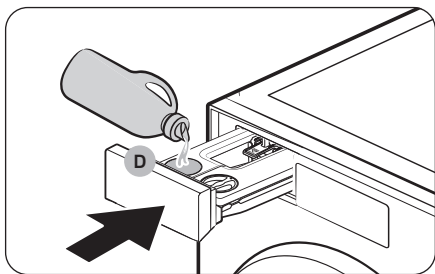

5. Benytt en passende mengde vaskemiddel eller tøyemykner i den **Fleksibel automatisk dispenser 2 (D)**.
 - Når du er ferdig, setter du lokket tilbake på plass og dreier det med klokken for å lukke.
6. Dytt inn vaskemiddelskuffen for å lukke den.
 - Dytt vaskemiddelskuffen helt inn.

Før du begynner

FORSIKTIG

- Ikke tilsett vaskemiddel/tøymykner i skuffen på utsiden av vaskemiddel-/tøymyknerkammeret.
 - I tilfelle må du rengjøre skuffen og deretter sette inn begge dispenserne.
- Bruk bare flytende vaskemiddel eller mykemiddel i de automatiske dispenserne. Ikke bruk vaskemiddel i pulverform.
- Sørg for at både vaskemiddel- og tøymyknerkamrene er satt helt inn.
 - Hvis ikke, kan det hende at vaskemaskinen ikke starter, eller ikke fordeler vaskemiddelet.
- Rengjør dispenseren før du etterfyller den med samme eller en annen type vaskemiddel eller tøymykner.
- Ikke la vaskemiddel eller tøymykner være i den automatiske dispenserens i mer enn 6 uker.
- Ikke bland vaskemiddel med tøymykner i noen av dispenserne.
- For å unngå at vaskemiddel eller tøymykner stivner, holder du lokket lukket etter at du har fylt dispenseren.
- Ikke bruk blekemidler som kan føre til rust og/eller generere gass.
- Ikke vend en dispenser opp/ned.
 - Innholdet kan søles ut.
- Ikke trykk på utslippet bakerst på en dispenser mens du beveger på den.
 - Innholdet kan lekke ut.
- Vær forsiktig når du fyller vaskemiddel eller tøymykner i den aktuelle dispenserens.
 - Innholdet kan søles ut.
- Når du fjerner dispenserens **1** eller **2** for å sjekke gjenværende innhold (ved en varselmelding eller før meldingen vises), kan skuffen ha gjenværende innhold eller det kan lekke fra bunnen av skuffen.
- Kontroller at alle dispenserne i vaskemiddelskuffen er tomme før du flytter vaskemaskinen.
- Fyllings- eller etterfyllingsnivået på vaskemiddelet eller tøymykneren avhenger av type eller gjenværende mengde vaskemiddel eller tøymykner.
- Påføring av vaskemiddel direkte på tøyet forårsaker misfarging. Fyll vaskemiddel i dispenserens.
- Ikke bruk hardnet vaskemiddel eller tøymykner.

Dispenserpleie

Du kan sjekke hvilken type vaskemiddel som brukes i hver fordeler.

MERK

På Dispenserpleie-skjermen vises den aktuelle statusen for vaskemiddel og tøymykner, og du blir varslet hvis det begynner å bli lite i noen av fordelerne. Følg instruksjonene på skjermen for å fylle på vaskemiddel eller tøymykner.

1. På startskjermen trykker du på **Dispenserpleie** for å gå til Dispenserpleie-skjermen.
2. Sjekk mengden vaskemiddel i hver fordeler, og fyll på fordeleren hvis det er lite igjen.
3. Trykk på  for å gå til startskjermen.

Operasjoner



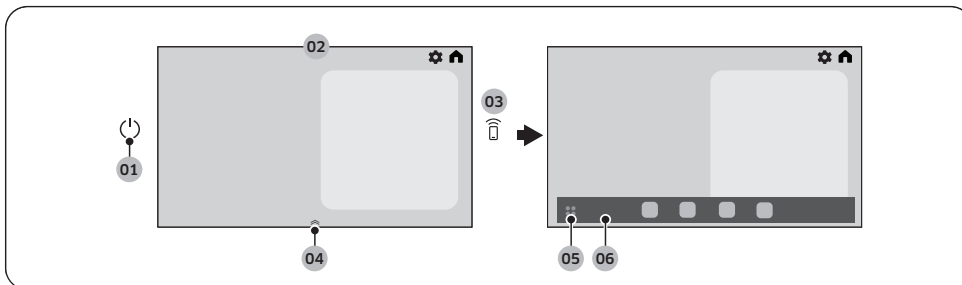







Kontrollpanel



01 Av/På (⏻)	Trykk for å slå vaskemaskinen på eller av.
02 Skjerm	Displayet viser informasjon om programmet som er i gang og anslått gjenværende tid, eller en informasjonsbeskjed når det oppstår et problem.
03 Smart Control (📶)	Trykk for å aktivere eller deaktivere funksjonen Smart Control. Trykk og hold for å gå inn i sammenkoblingsmodus for å koble deg til SmartThings- appen. <ul style="list-style-type: none">Når Smart Control-funksjonen er aktivert, kan du kontrollere vaskemaskinen eksternt ved bruk av SmartThings-appen på smarttelefonen eller nettbrettet ditt (Android eller iOS).
04 Håndtak på appdokken	Dra håndtaket på appdokken oppover for å åpne appdokken. <ul style="list-style-type: none">Håndtaket på appdokken vises bare på startskjermen.
05 Appskuffknapp	Trykk for å se alle tilgjengelige apper. <ul style="list-style-type: none">Trykk på Appskuffen for å åpne den. Du kan åpne Appskuffen for å få hurtig tilgang til hver av de tilgjengelige appene.
06 Appdokk	Appdokken viser ikonene for enklere tilgang til apper som brukes ofte.



Operasjoner

Beskrivelse av skjermikoner

	Hjem	Trykk for å gå til Hjem-skjermen.
	Innstillinger	Trykk for å åpne menyen Innstillinger. <ul style="list-style-type: none">• For mer informasjon om Innstillinger, se side 42.
	Dørlås	<ul style="list-style-type: none">• Dette ikonet indikerer at døren er låst og ikke kan åpnes.• Døren låses automatisk under et program og denne indikatoren skrur seg på.• Du kan åpne døren når dette ikonet forsvinner.
	Smart Control	<ul style="list-style-type: none">• Dette ikonet indikerer at Smart Control er på.
	Mikrofon	<ul style="list-style-type: none">• Dette ikonet angir at mikrofonen er på.
	Wi-Fi	<ul style="list-style-type: none">• Dette ikonet viser signalstyrken når internettilkoblingen er aktiv.
	Lås	<ul style="list-style-type: none">• Dette ikonet indikerer at Barnesikring er på.
	Utsatt slutt	Du kan stille inn vaskemaskinen til å avslutte vasken automatisk på et senere tidspunkt. <ul style="list-style-type: none">• Trykk på Utsatt slutt nederst på Programskjermen.• Angi ønsket sluttidspunkt, og trykk deretter på OK.• For å avbryte Utsatt slutt må du trykke på Stopp for å starte vaskemaskinen på nytt.
	Start	Du kan starte operasjonen.
	Pause	Du kan sette operasjonen på pause. <ul style="list-style-type: none">• Trykk på knappen for å sette på pause under operasjonen.

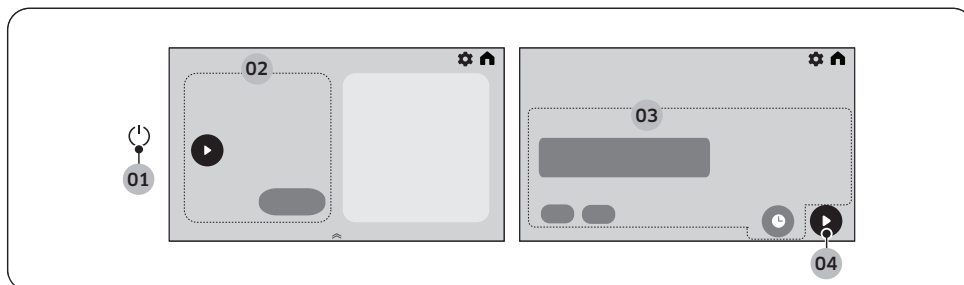
Bruke et program



1. Trykke på  skruer på vaskemaskinen.
2. Velg ønsket program.
 - For mer informasjon om **Programoversikt**, se side 40.
3. Endre alternativer for standardprogram.
 - For vaskeprosessen, trykk på  Velg Vaskemiddel, Tøymykner, Temp., Skylling, Sentrifugering, Quick Drive, Forvask, Intensiv eller Flekkfjerning for å endre standardinnstillingene for programmer.
 - Du kan angi Utsatt slutt-funksjonen.
 - Ikke alle maskiner har flere funksjoner tilgjengelig.
4. Trykk på  for å starte.
 - Når du har angitt programmet du ønsker, viser skjermen en kort programbeskrivelse og programtid. Du kan også sjekke programframgangen, gjenstående programtid og informasjonskoder.

Operasjoner

Programoversikt

Program	Beskrivelse	Maks. vekt (kg)
Eco 40-60	<ul style="list-style-type: none">For rengjøring av normalt tilsmussede bomullsartikler som er erklært å være vaskbare ved 40 ° C eller 60 ° C, sammen i samme program. Dette programmet brukes til å fastslå samsvar med EUs lov om økodesign.Dette programmet er satt som standard.	Maks
Bomull	<ul style="list-style-type: none">For bomullstøy, sengetøy, bordduker, undertøy, håndklær eller skjorter. Vasketiden og antall skyllinger justeres automatisk etter vekten.	Maks
Sensorstyrt vask	<ul style="list-style-type: none">Justerer mengden vaskemiddel og programmet i henhold til vekten og hvor skitne plaggene er. Dette programmet passer best med funksjonen automatisk fordeling.	Maks
Super Speed	<ul style="list-style-type: none">Rask vask for hverdagsklær som undertøy og skjorter.Programtiden varierer avhengig av vanntilførselforholdene, vekt og type vasketøy.	5
Hurtigvask 15'	<p>For lett tilsmussede plagg som du vil vaske fort.</p> <ul style="list-style-type: none">Bruk mindre enn 20 g vaskemiddel. Hvis du bruker mer enn 20 g vaskemiddel, kan det samle seg opp rester av vaskemiddel.Bruk maksimalt 20 ml flytende vaskemiddel.Bruk høy eller ekstra høy sentrifugehastighet hvis vasken ikke kjennes tørr etter at dette programmet er ferdig.	2
Blandet vask	<ul style="list-style-type: none">For blandet vask som består av bomull og syntetiske stoffer.	4
Syntetisk	<ul style="list-style-type: none">For tøy av polyester (diolen, trevira), polyamid (perlon, nylon) eller lignende.	4
Ull	<ul style="list-style-type: none">Spesifikt for ull som kan vaskes i maskin.Ullprogram-funksjonen bruker forsiktige pulserende bevegelser og bløtlegging for å beskytte ullfibrene mot krymping/misforming.Et nøytralt vaskemiddel anbefales.	2
Min. mikrof.	<ul style="list-style-type: none">Bruk dette programmet for å redusere mengden mikrofiber som genereres ved vask av syntetiske klær.	2

Program	Beskrivelse	Maks. vekt (kg)
Hygienedamp	<ul style="list-style-type: none"> Bomull og lin som har vært i direkte kontakt med huden, som f.eks. undertøy. For optimale hygieneresultater velger du en temperatur på minst 60 °C. Steam Cycles (Dampprogrammer) er allergivennlige og fjerner bakterier (steriliserer). 	4
Farger	<ul style="list-style-type: none"> Med ekstra skyllinger og redusert sentrifugering for å sikre at tøyet vaskes skånsomt og skylles grundig. 	4
Håndklær	<ul style="list-style-type: none"> For badehåndklær, vaskekluter og matter. 	4
Utendørs	<ul style="list-style-type: none"> For yttertøy, skitøy og sportstøy som er laget av funksjonelle materialer som kunstfiber, stretch og mikrofiber. 	2
Sengetøy	<ul style="list-style-type: none"> For sengetepper, laken, sengetrekk osv. Best resultater får du ved å vaske bare én type sengetøy. 	2
Finvask	<ul style="list-style-type: none"> For rene tekstiler, BH-er, undertøy (silke) og annet stoff som bare skal vaskes for hånd. Bruk flytende vaskemiddel for best resultat. 	2
Aktivitetstøy	<ul style="list-style-type: none"> For treningsklær som gensere, joggebukser, trøyer/topper og andre typer treningsklær. Dette programmet gir effektiv flekkfjerning med kontrollert trommelrotering for behandling av spesielt stoff. 	2
Babytøy	<ul style="list-style-type: none"> Med vask på høy temperatur og ekstra skyllinger for å fjerne gjenværende vaskemiddel effektivt. 	4
Skjorter	<ul style="list-style-type: none"> For skjorter, bluser som er laget av bomull, syntetisk fiber. 	2
Dongeribukser	<ul style="list-style-type: none"> Et vaskeprogram med høyere vannivå og ekstra skylleprogram som sikrer at det ikke blir igjen vaskemiddel som etterlater merker på klærne. 	3
Overskyet dag	<ul style="list-style-type: none"> For optimal sentrifugering ved høy fuktighet. 	Maks
Stille vask	<ul style="list-style-type: none"> For redusering av driftsstøy og vibrering. 	4
Skylling og sentr.	<ul style="list-style-type: none"> Med en ekstra skylling etter at vasketøyet er tilsatt tøymykner. 	Maks

Operasjoner

Program	Beskrivelse	Maks. vekt (kg)
Tøm/sentrifuger	<ul style="list-style-type: none">For å tappe vannet inne i trommelen og kjøre en ekstra sentrifugering for effektivt å fjerne fuktighet fra tøyet.	Maks
Trommelrengjøring ⁺	<ul style="list-style-type: none">Rengjør trommelen ved å fjerne smuss og bakterier.Rengjør trommeldørforseglingen ved å fjerne smuss fra forseglingen.Utføres hver 40. vask uten bruk av vaskemiddel eller blekemiddel. Varsel vises etter hver 40. vask.Trommelen må være tom.Ikke bruk rensmidler ved rensing av trommelen.	-

MERK



- Strømforbruks- og vannforbruksdataene som vises på programavslutningssiden er kun for brukerreferanse. På grunn av ulikt hjemmemiljø og ulike levevaner for den enkelte bruker, kan det bli avvik fra testresultatene etter standard laboratoriumsmiljø.
- Å fylle vaskemaskinen for husholdning eller den kombinerte vask/tørk-maskinen for husholdning opp til kapasiteten som produsenten angir for de respektive programmene, vil bidra til energi- og vannbesparelser.
- Støy og gjenværende fuktighet er påvirket av sentrifugehastigheten: jo høyere sentrifugehastighet i sentrifugefasen, desto høyere støy og lavere gjenværende fuktighet.
- De mest effektive programmene når det gjelder energiforbruk er generelt de som yter ved lavere temperaturer og varer lengre.

Innstillinger

Bruke Innstillinger

- Trykk på .
- Trykk på **Generelt** eller **Vaskemaskin**.
- Bla gjennom skjermen for å velge ønsket meny.
- Endre innstillingene eller start funksjonen.

MERK

- Hvis du vil gå tilbake til startskjermen, må du trykke på  øverst til venstre eller på  øverst til høyre på skjermen.

Beskrivelse av Innstillinger-menyen

Generelt

Tilvalg	Betegnelser
Samsung-konto	Du kan logge på Samsung-kontoen din eller opprette en ny Samsung-konto.
Forbindelser	<p>Du kan slå Wi-Fi på eller av. Du kan også starte Smart Control-funksjonen.</p> <ul style="list-style-type: none">• Wi-Fi: Trykk for å slå av eller på Wi-Fi.<ul style="list-style-type: none">- Vaskemaskinen Wi-Fi er slått av som fabrikkinnstilling. Vaskemaskinens Wi-Fi slås imidlertid på automatisk når du slår på vaskemaskinen for første gang. Deretter opprettholdes den endelige Wi-Fi-innstillingen uavhengig av vaskemaskinens strømstatus.- Når du slår på vaskemaskinens Wi-Fi og kobler til et nettverk, forblir vaskemaskinen koblet til nettverket selv når du slår av strømmen.- Wi-Fi-en indikerer at vaskemaskinen er koblet til ruterens via Wi-Fi-tilkoblingen.• Enkel tilkobling: Du kan enkelt installere SmartThings-appen med QR- koden som vises på skjermen.<ul style="list-style-type: none">- Du kan ikke koble til SmartThings-appen og kontrollere vaskemaskinen din eksternt.• Bluetooth: Du må slå på Bluetooth-funksjonen på telefonen, skanne og pare. Når enhetene er paret, kan du ringe eller spille musikk, og ta hånd om klesvasken på en enklere måte.
Lås	<p>Du kan låse betjeningen av vaskemaskinen for å hindre at barn starter eller stiller inn vaskemaskinen ved et uhell.</p> <ul style="list-style-type: none">• Når Lås er aktivert, låses berøringsskjermen og døren av sikkerhetshensyn.• Du kan låse i ethvert valgt program.• Trykk og hold inne Lås opp-knappen i 3 sekunder for å låse opp. <p> MERK</p> <ul style="list-style-type: none">• Hvis du vil legge inn flere gjenstander i vaskemaskinen mens Lås er aktivert, må du først deaktivere Lås-funksjonen.• Du kan ikke åpne døren etter et vaskeprogram når Lås er på. Deaktiver funksjonen først, og åpne deretter døren for å ta ut klesvasken.

Operasjoner



Tilvalg	Betegnelser
Lyder	<p>Du kan stille inn Lydmodus, Lydtema, Volum og Type stemme.</p> <ul style="list-style-type: none">• Lydmodus: Du kan stille inn ønsket Lydmodus fra Stemme, Tone og Demp.<ul style="list-style-type: none">- Hvis du angir Lydmodus til Demp, blir ikke varsellyden slått av med tanke på sikkerheten.• Lydtema: Du kan velge ønsket Lydtema. Trykk én gang på et tema for å få en forsmak av lyden.• Volum: Du kan justere volumet for system- og medielyder.<ul style="list-style-type: none">- Lydmodus endres automatisk til Stemme hvis du justerer volumet mens Lydmodus er angitt til Demp.• Type stemme: Du kan velge ønsket Type stemme. Trykk én gang på en stil for å få en forsmak av lyden.
Varsler om hjemmeenhet	Du kan slå av eller på varslene for hjemmeenhetene dine som er registrert i SmartThings-appen.
Skjerm	Du kan stille inn Lysstyrke og Skriftstørrelse.
Avatar	Du kan skaffe deg kunnskaper gjennom maskinens veiledninger, motta ulike varsler og få flere tjenester ved å samhandle med avataren som du velger selv.
Bixby	<p>Du kan angi alternativene for Taleaktivering og Tilbakemelding med lyd.</p> <p> MERK</p> <ul style="list-style-type: none">• Mikrofonen for stemmegjenkjenning er innebygd i toppplaten på vaskemaskinen.<ul style="list-style-type: none">- Den beste måten å bruke stemmegjenkjenningsfunksjonen på er å stå nærmere enn 1 meter (3 fot) fra Vaskemaskinen, redusere eventuell bakgrunnsstøy og snakke høyt og tydelig i et jevnt tempo mot den innebygde mikrofonen.• Det kan hende at stemmegjenkjenningsfunksjonen ikke fungerer hvis du står mer enn 1 meter unna, eller hvis du snakker for lavt.
Mikrofon	Du kan aktivere eller deaktivere bruken av mikrofonen.
App-lås	Du kan aktivere eller deaktivere applåsning. Når den er aktivert, blir den valgte appen ikke tilgjengelig.
Språk	Du kan endre systemspråket.
Dato og klokkeslett	Du kan angi klokkeslett og dato automatisk eller manuelt, og du kan angi ønsket tidsformat.
Væskeenheter	Du kan velge væskeenheter.

Tilvalg	Betegnelser
Tilgjengelighet	<p>Du kan angi innstillingene for Taleguide og Forbedret synlighet.</p> <ul style="list-style-type: none"> • Tale guide: Aktiver denne funksjonen for å motta taletilbakemeldinger fra vaskemaskinen. <ul style="list-style-type: none"> - Når Taleguiden er slått på, forblir den på selv om du starter maskinen på nytt. Du kan stille den på pause ved hjelp av Tilgjengelighetsknappen i hjørnet øverst til venstre på startskjermen, eller stoppe den helt ved å trykke på Av -knappen som vist nedenfor. Hvis du må slå av Taleguide-ikonet, slår du av Taleguide-funksjonen i Innstillinger. - Slik bruker du den: Du kan bytte emner ved å sveipe til venstre og høyre på skjermen. Etter at du har hørt emnets påminnelse om talekringkasting, må du dobbeltklikke på skjermen for å aktivere emnet. • Forbedret synlighet: Du kan endre innstillingene Høy kontrast og Tekststørrelse for å forbedre synligheten.
Programvareoppdatering	<p>Du kan laste ned og installere den nyeste versjonen av programvaren. Nedlastingen starter automatisk når vaskemaskinen er koblet til Wi-Fi.</p>
Støtte	<p>Du kan sjekke brukerhåndboken eller starte fjernsupporttjenesten.</p> <ul style="list-style-type: none"> • Få fjernsupport for alle behovene du har knyttet til apparatet.
Tilbakestill	<p>Du kan tilbake stille nettverksinnstillingene eller tilbake stille alle innstillinger.</p> <ul style="list-style-type: none"> • Tilbakestill nettverksinnstillingene: <ul style="list-style-type: none"> - Dette tilbake stiller innstillingene for Wi-Fi- og SmartThings-tilkobling. • Tilbakestill alle nettverksinnstillingene: <ul style="list-style-type: none"> - Dette tilbake stiller alle innstillinger, inkludert nettverksinnstillinger og personlige data. - Vaskemaskinen tilbake stilles til fabrikkinnstillingen. • Start på nytt: Start enheten på nytt.
Om enheten	<p>Du kan sjekke informasjonen om vaskemaskinen, for eksempel status og juridisk informasjon.</p>

Operasjoner

Vaskemaskin

Tilvalg	Betegnelser
Automatiske dispensere	<p>Du kan velge fordelermodus og stille inn vaskemiddelets type, konsentrasjon og mengde. Vaskemaskinen doserer automatisk en tilstrekkelig mengde vaskemiddel for det valgte programmet.</p> <p>Automatisk dispenser</p> <p>Du kan velge Dispensermodus. Standardinnstillingen er Generelt vaskemiddel.</p> <ul style="list-style-type: none">• Vaskemiddeltype: Du kan bare velge Generelt vaskemiddel.• Konsentrasjon: Du kan velge konsentrasjonsnivå.<ul style="list-style-type: none">- 1x > 2x > 3x- Standardinnstillingen er 1x.• Mengde: Du kan velge hvor mye vaskemiddel som skal doseres under hvert vaskeprogram.<ul style="list-style-type: none">- Lav > Middels > Høy- Standardinnstillingen er Middels. <p>Fleksibel automatisk dispenser</p> <p>Den fleksible automatiske dispensereren kan stilles inn til å fordele tøymykner eller vanlig vaskemiddel. Du må kjøre pumperengjøringsfunksjonen før du bytter mellom tøymykner og vaskemiddel (Generelt vaskemiddel, Spesialvaskemiddel eller Babyvaskemiddel).</p> <ul style="list-style-type: none">• Vaskemiddeltype: Du kan stille inn dette til å fordele Tøymykner eller Generelt vaskemiddel, Spesialvaskemiddel og Babyvaskemiddel. Standardinnstillingen er Tøymykner.• Konsentrasjon: Du kan velge konsentrasjonsnivå.<ul style="list-style-type: none">- 1x > 2x > 3x- Standardinnstillingen er 1x.• Mengde: Du kan velge hvor mye vaskemiddel/tøymykner som skal doseres under hvert vaskeprogram.<ul style="list-style-type: none">- Lav > Middels > Høy- Standardinnstillingen er Middels. <p>MERK</p> <ul style="list-style-type: none">• Du kan aktivere og deaktivere automatisk vaskemiddeldosering og stille inn mengden vaskemiddel som skal doseres for hvert program. Du må fylle på vaskemiddel manuelt hvis du deaktiverer automatisk fordeling av vaskemiddel.• Hvis du har innstilt den fleksible automatiske dispensereren på Generelt vaskemiddel, kan ikke vaskemaskinen fordele tøymykner under vaskeprogrammet. For å bruke tøymykner, må du legge det til i trommelen eller i den manuelle dispensereren etter at programmet er fullført, og kjøre Skylling og sentr.-programmet.• Hvis du har innstilt den automatiske kombinasjonsdispensereren på normalt vaskemiddel, må du dosere spesialvaskemiddel (for ull, babytøy, etc.) i trommelen eller den manuelle vaskemiddeldispenseren for å bruke spesialvaskemiddel.• Hvis du har satt dispenser 2 til Spesialvaskemiddel, vil syklusen Ull/Finvask/Utendørs/Aktivitetstøy automatisk bli dispensert fra dispenser 2.• Hvis du har satt dispenser 2 til Babyvaskemiddel, vil syklusen Babytøy automatisk dispenseres fra dispenser 2.

Tilvalg	Betegnelser
Pumperengjøring	<p>Du kan bruke denne funksjonen til å rengjøre oppbygning av rester fra vaskemiddel eller tøymykner i pumpen.</p> <p>Bruk denne funksjonen etter at du har tømt og rengjort dispenserens.</p> <ul style="list-style-type: none"> Du kan velge fra Automatisk dispenser eller Fleksibel automatisk dispenser. <ul style="list-style-type: none"> Hell vann opp til MAX-linjen i fordeleren, og trykk deretter på Start rengjøring. <p> MERK</p> <ul style="list-style-type: none"> Tøm trommelen før pumperengjøring. Trommelen roterer for å tømme ut vann under pumperengjøringen. <p>Når pumperengjøringen er fullført, tømmes vannet inni dispenserens(e) automatisk. Det kan imidlertid være litt gjenværende vann inni kammeret. Derfor anbefales det å tømme det manuelt.</p>
KI-mønster	<ul style="list-style-type: none"> Denne funksjonen lagrer ofte brukte programmer og innstillinger. Når du skrur på funksjonen, husker vaskemaskinen programmene du bruker mest og deres innstillinger (Temp., Sentrifugering, Jord) og viser dem i hyppighetsrekkefølge.
Mine programmer	<p>Legg til eller fjern programmer for å lage en personlig programliste.</p> <ul style="list-style-type: none"> Du kan bare redigere et program for å lage et personlig program når vaskemaskinen ikke er i bruk. <p> MERK</p> <ul style="list-style-type: none"> Programmet Eco 40-60 og Trommelrengjøring+ kan ikke fjernes fra listen over programmer. Du kan også redigere Mine programmer i SmartThings-appen.
Kalibrering	<p>Du kan kjøre kalibrering igjen for nøyaktig vektgjenkjenning.</p> <ul style="list-style-type: none"> Kalibrering starter ikke dersom døren ikke er lukket ordentlig. Trommelen roterer med og mot klokken i omtrent 3 minutter.



Operasjoner

Spesialfunksjoner

Smart control

Du kan ikke koble til SmartThings-appen og kontrollere vaskemaskinen din eksternt.

Koble til vaskemaskinen

- Last ned og åpne SmartThings-appen på mobilenheten din.
- Trykke på  skruer på vaskemaskinen.
- Trykk  > **Generelt** > **Tilkoblinger** > **Enkel tilkobling**, skann QR-koden for å koble til.

MERK

- Hvis vaskemaskinen din ikke klarer å koble til SmartThings-appen, prøv igjen.
- Sjekk ruterer hvis du opplever problemer med Internett-tilkoblingen etter at du har koblet vaskemaskinen til SmartThings-appen.
- Hvis Wi-Fi er slått av, trykk på  > **Generelt** > **Wi-Fi**, og slå på Wi-Fi.
- Når du slår på vaskemaskinens Wi-Fi, kan du koble deg til vaskemaskinen via SmartThings-appen på smarttelefonen eller nettbrettet ditt, uavhengig av vaskemaskinens strømstatus. Vaskemaskinen vises imidlertid offline på SmartThings-appen hvis vaskemaskinens Wi-Fi er av.
- Lukk døren før du starter Smart Control-funksjonen.

Stay Connect

Opprett Stay Connect-funksjonen i SmartThings-appen. Vaskemaskinen forblir tilkoblet til appen, slik at du kan bruke vaskemaskinen når du er borte.

1. Hvis du slår på Stay Connect-funksjonen i SmartThings-appen, vil vaskemaskinen forbli tilkoblet etter et fullført program.
 - Stay Connect-funksjonen vil forbli aktiv i opptil 24 timer hvis døren forblir lukket.
2. Når Stay Connect-funksjonen er aktiv, er Smart Control, Dørlås, og Wi-Fi-ikonene opplyst på displayet til vaskemaskinen din.
3. Ved hjelp av SmartThings-appen kan du enkelt betjene vaskemaskinen.

MERK

- I noen tilfeller er det bare dørlåsesikonet som lyser opp.

SmartThings

Wi-Fi-tilkobling

På smarttelefonen eller nettbrettet ditt går du til **Settings (Innstillinger)** og slår på den trådløse tilkoblingen og velger et tilgangspunkt (AP).

- Dette apparatet støtter Wi-Fi 2,4 GHz- og 5 GHz-protokollene.

Last ned

På et appmarked (Google Play Butikk, Apple App Store, Samsung Galaxy Apps) finner du SmartThings-appen ved å søke etter «SmartThings». Last ned og installer appen på enheten din.

MERK

Appen kan endres uten forvarsel for å gi forbedret ytelse.

Logg inn

Først må du logge inn på SmartThings med Samsung-kontoen din. Hvis du vil opprette en ny Samsung-konto, følger du instruksjonene på appen. Du trenger ikke en separat app for å opprette kontoen din.

MERK

Hvis du har en Samsung-konto, bruker du den kontoen til å logge inn. En registrert Samsung-smarttelefon- eller nettbrettbruker logges automatisk inn.

Slik registrerer du apparatet ditt på SmartThings

1. Kontroller at smarttelefonen eller nettbrettet ditt er koblet til et trådløst nettverk. Hvis ikke, går du til **Settings (Innstillinger)** og slår på den trådløse tilkoblingen og velger et AP (tilgangspunkt).
2. Åpne **SmartThings** på smarttelefonen eller nettbrettet ditt.
3. Når du ser meldingen «A new device is found. (En ny enhet har blitt funnet.)», velger du **Add (Legg til)**.
4. Hvis det ikke vises noen melding, velger du **+** og velger apparatet ditt i listen over tilgjengelige apparater. Hvis du ikke finner apparatet ditt på listen, velger du **Device Type (Enhetstype) > Specific Device Model (Spesifikk enhetsmodell)**, og deretter legger du til apparatet ditt manuelt.
5. Registrer apparatet ditt på SmartThings-appen som følger.
 - a. Legg til apparatet ditt i SmartThings. Kontroller at apparatet ditt er koblet til SmartThings.
 - b. Når registreringen er fullført, vises apparatet ditt på smarttelefonen eller nettbrettet ditt.

MERK

- På grunn av ulike produktutviklingsperioder, blir APP-navnene forskjellige. Samsung SmartThings, SmartThings, Samsung Connect, Samsung Smart Home, og Samsung Smart Connect betyr det samme.
- Produktet er uforenlig med APP-grensesnittet og brukerveiledningen på grunn av funksjonelle iterasjoner. Se det gjeldende APP-grensesnittet.

Operasjoner

Åpen kildekode-kunngjøring

Programvaren som følger med dette produktet, inneholder programvare med åpen kildekode. Du kan få den fullstendige tilsvarende kildekode i en periode på tre år etter den siste forsendelsen av dette produktet ved å kontakte supportteamet via <http://opensource.samsung.com> (bruk «Forespørsel»-menyen.)

Det er også mulig å få hele den tilsvarende kildekode på et fysisk medium som en CD-ROM mot et lite gebyr. Følgende URL http://opensource.samsung.com/opensource/SMART_AT_051/seq/0 fører til den åpne kildekode- lisensinformasjon knyttet til dette produktet. Dette tilbudet er gyldig for alle som mottar denne informasjonen.



MERK

Samsung erklærer herved at dette radioutstyret er i samsvar med direktiv 2014/53/EU og med de relevante lovbestemte kravene i Storbritannia. Den fullstendige teksten i EU-samsvarserklæringen og Storbritannias samsvarserklæring er tilgjengelig på følgende internettsadresse: Den offisielle samsvarserklæringen finner du på <http://www.samsung.com> ved å gå til Støtte > Støttens hjem og skrive inn modellnavnet.

Maks overføringskraft RF:

Wi-Fi	
Frekvensområde	Overføringseffekt (maks.)
2412 - 2472 MHz	20 dBm
5120 - 5250 MHz	23 dBm
5250 - 5350 MHz	20 dBm
5470 - 5725 MHz	20 dBm
Bluetooth	
2402 - 2480 MHz	20 dBm

5 GHz WLAN-funksjonen til dette utstyret må bare brukes innendørs. Dette utstyret kan brukes i alle EU-land.

Vedlikehold

Hold vaskemaskinen ren for å forhindre svekket ytelse og redusert levetid.

Produktpleie

Skjermbildet Produktpleie gir vedlikeholdstips for å holde vaskemaskinen ren og forlenge produktets livssyklus. Du kan kontrollere antall gjenværende programmer helt til varigheten av neste Trommelrensjøring⁺, og starte Trommelrensjøring⁺-programmet.

MERK

Hvis Produktpleie-programmet må utføres, vises en veiledningsmelding på startskjermen. Følg instruksjonene på skjermen for å kjøre Trommelrensjøring⁺-programmet.

1. På startskjermen trykker du på **Produktpleie** for å gå til skjermbildet Produktpleie.
2. Trykk på **Rengjør nå** for å starte vedlikeholdsprogrammet.

Trommelrensjøring⁺

Visse bruks- og miljøforhold kan føre til at det dannes avleiringer eller lukt i trommelen. For å hindre avleiringer eller lukt og holde trommelen frisk og ren, bør du utføre Trommelrensjøring⁺-programmet minst én gang i måneden eller hvert 40. program. Utfør den anbefalte prosedyren nedenfor når du bruker Trommelrensjøring⁺-programmet.

1. Trykk på .
2. På Programskjermen må du velge **Produktpleie > Trommelrensjøring⁺**.
3. Trykk på **Rengjør nå**.

MERK

- Vanntemperaturen for Trommelrensjøring⁺ er automatisk valgt til 70 °C. Denne temperaturen kan ikke endres.
- Ikke gå over maksstrekken. Ikke bruk eller bland andre vaskemidler eller kjemikalier under programmet Trommelrensjøring⁺. Kjør om nødvendig et Skylling og sentr.-program etter at Trommelrensjøring⁺-programmet er fullført, for å fjerne eventuelle rester.

Trommelrensjøring⁺ påminnelse

- Etter hver 40. syklus viser vaskemaskinen meldingen «Tid for å kjøre Selvrensing⁺. Trykk på Rengjør nå for å starte Produktpleie-program.» i en time for å be deg om å kjøre Trommelrensjøring⁺-programmet.
- Det anbefales at du kjører syklusen jevnlig av hygieniske årsaker.
- Du får se Trommelrensjøring⁺-varselmeldingen når vaskemaskinen fullfører et program. Hvis du åpner døren, forsvinner meldingen, og skjermen viser automatisk innstillingene for Trommelrensjøring⁺-programmet.
- Påminnelsen vises på LCD-skjermen i ytterligere 5 programmer på rad før den slås av. Neste påminnelse vises tidligst etter 40 programmer.

Vedlikehold

Nødtømming

Ved strømbrudd må du tømme vannet fra trommelen før du tar ut vasketøyet.

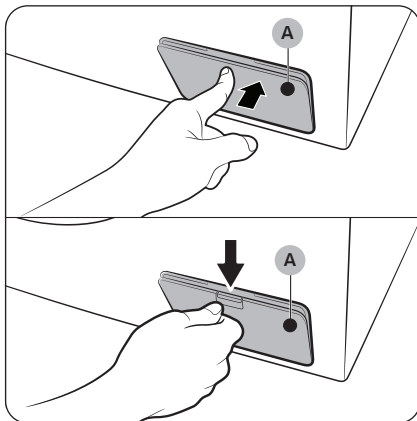

1. Slå av vaskemaskinen, og trekk støpselet ut av strømuttaket.
2. Åpne **filterdekselet (A)**.
 - Type 1: Trykk forsiktig øverst på **filterdekselet (A)** for å åpne det.
 - Type 2: Skyv ned låsen på **filterdekselet (A)** for å åpne det.

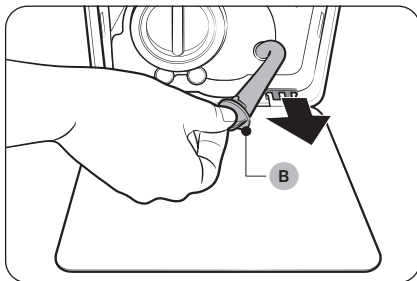

3. Sett en tom, romslig beholder rundt dekselet, og trekk nødavløpsslangen til beholderen mens du holder **slangehetten (B)**.

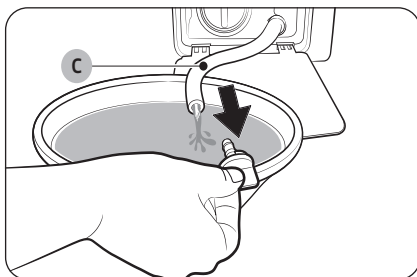

4. Åpne slangehetten, og la vannet i **nødavløpsslangen (C)** renne ned i beholderen.
5. Når du er ferdig, lukker du slangehetten og setter slangen på plass igjen. Så lukker du filterdekselet.

MERK

Bruk en romslig beholder – det kan være mer vann enn forventet i trommelen.

Rengjøring

Overflaten til vaskemaskinen

Bruk en myk klut med et skånsomt rengjøringsmiddel. Ikke sprut vann på vaskemaskinen.

Maskefilter

Rengjør maskefilteret til vannslangen én eller to ganger i året.

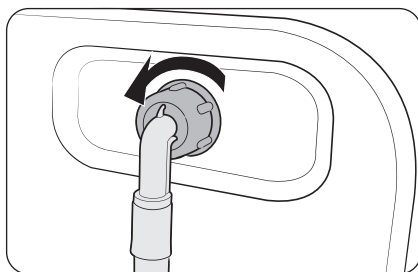

1. Slå av vaskemaskinen, og ta ut strømløslingen.
2. Steng vannkranen.
3. Løsne og koble fra vannslangen på baksiden av vaskemaskinen. Dekk slangen med en klut for å hindre at vannet strømmer ut.

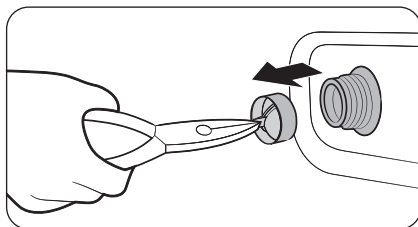

4. Bruk en tang til forsiktig å dra maskefilteret ut av inntaksventilen.
5. Senk maskefilteret dypt ned i vann, slik at tilkoblingen med gjenger også er under vann.
6. Tørk maskefilteret helt i skyggen.
7. Sett maskefilteret inn i inntaksventilen igjen, og koble vannslangen til inntaksventilen.
8. Slå på vannkranen.

MERK

Hvis maskefilteret er tilstoppet, vises informasjonskoden «4C» på skjermen.

Vedlikehold

Filter

Det anbefales å rengjøre filteret hver andre måned for å hindre tilstopping. Et tilstoppet filter kan svekke bobleeffekten.

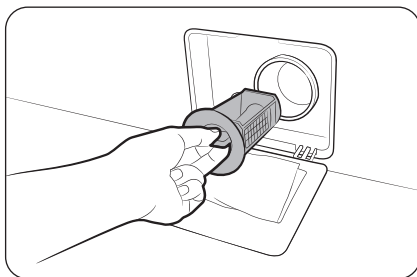

1. Slå av vaskemaskinen, og ta ut strømledningen.
2. Tøm ut vannet som er igjen i trommelen. Se delen **Nødtømming**.
3. Åpne **filterdekselet**.
4. Vri filterknotten til venstre, og tøm ut vannet som er igjen.

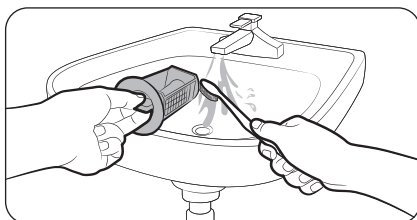

5. Rengjør filteret med en myk børste. Pass på at tappepumpens propell inni filteret ikke er blokkert.
6. Sett inn filteret igjen, og vri filterknotten til høyre.

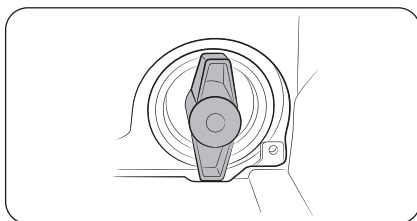

MERK

- Noen filtre har en sikkerhetsknott som er laget for å unngå ulykker som involverer barn. Du åpner sikkerhetsknotten til filteret ved å trykke den inn og vri mot klokken. Fjærmekanismen til sikkerhetsknotten hjelper til med å åpne filteret.
- Du lukker sikkerhetsknotten til filteret ved å vri den med klokken. Fjæren lager en skranglelyd, og det er normalt.

MERK

Hvis pumpefilteret er tilstoppet, vises informasjonskoden «5C» på skjermen.

FORSIKTIG

- Pass på at filterknappen er skikkelig stengt etter at filteret er rengjort. Hvis ikke kan det oppstå lekkasjer.
- Pass på at filteret er riktig satt inn etter at det er rengjort. Ellers kan det oppstå funksjonsfeil eller lekkasjer.

Vaskemiddelskuff

For å hindre oppbygning av vaskepulverrester i vaskemiddelskuffen bør du vaske den en til to ganger i måneden, og når du bytter ut eller kjøper nytt vaskepulver eller tøymykner.

⚠ FORSIKTIG

- Påse å slå av vaskemaskinen og trekk ut støpselet før du vasker den.
- Om du ikke skal bruke vaskemaskinen på en stund, bør du tømme og vaske dispenserne godt.

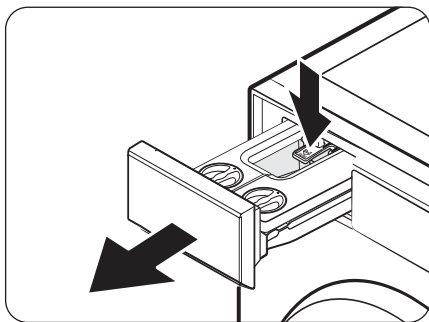

1. Trekk ut skuffen mens du holder nede **utløerspaken** på innsiden av skuffen for å fjerne den.

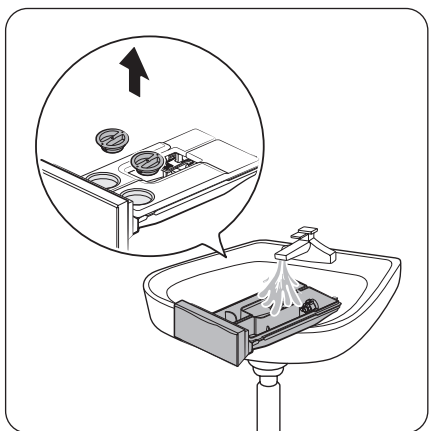

2. Åpne dispenserlokkene og rengjør inne i dispenserne med vann.
 - Tørk av vannet og lukk dekslene når du er ferdig med å rengjøre dem.

📖 MERK

Om vaskemiddelet i dispenserens har stivnet, må du åpne dispenserens og helle lunkent vann inn i dispenserens for å løsne de harde vaskemiddelrestene. Deretter vasker du innsiden av dispenserens og den bakre ventilen godt.

Vedlikehold

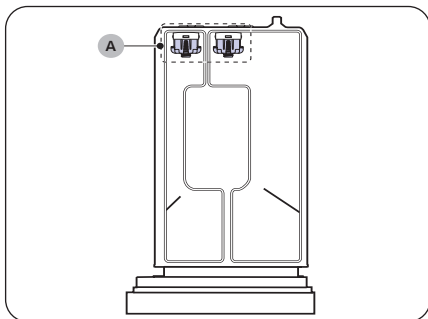

MERK

- Ikke bruk en børste eller andre rengjøringsverktøy på **del (A)** i vaskemiddelskuffen. Skyll dem bare med vann.
- Ikke demonter **del (A)**.

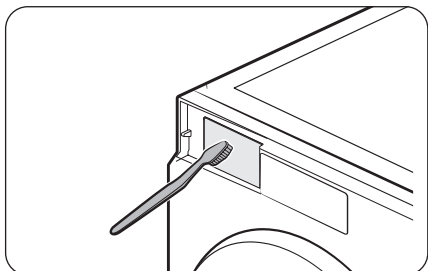

3. Rengjør skuffefordypningen med en flaskebørste for å fjerne rester av vaskemiddel og kalk på skuffefordypningen.

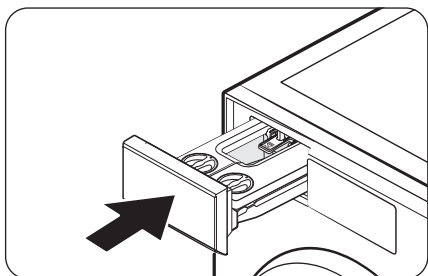

4. Sett vaskemiddelskuffen tilbake i vaskemaskinen.

MERK

- Forsikre deg om at skuffens utsparing er helt tørr før du setter inn vaskemiddelskuffen.
- Dekk til toppen av begge dispenserne og plasser dem tilbake i skuffen.

FORSIKTIG

Ikke sprut vann inn i åpningene til vaskemiddelskuffen. Det kan forårsake elektrisk støt eller brann.

Tine vaskemaskinen din

Vaskemaskinen kan fryse når temperaturen går under 0 °C.



1. Slå av vaskemaskinen, og ta ut strømledningen.
2. Hell varmt vann over vannkranen for å løsne vannslangen.
3. Koble fra vannslangen, og legg den i varmt vann.
4. Hell varmt vann i trommelen, og la det stå der i cirka 10 minutter.
5. Koble vannslangen til vannkranen igjen.

MERK

Hvis vaskemaskinen fortsatt ikke fungerer normalt, gjentar du trinnene ovenfor til den fungerer normalt.

Hvis vaskemaskinen ikke skal brukes i en lengre periode

Unngå å la vaskemaskinen stå ubrukt i en lengre periode. Hvis dette ikke kan unngås, må vaskemaskinen tømmes, og strømledningen kobles fra.

1. Trykk på .
2. På programskjermen, velg **Skylling og sentr.**
3. Tøm trommelen og trykk deretter på .
4. Når programmet er ferdig, stenger du vannkranen og kobler fra vannslangen.
5. Slå av vaskemaskinen, og ta ut strømledningen.
6. Åpne døren for å la luften sirkulere gjennom trommelen.

Feilsøking

Hvis det er noe problem, kontrollerer du informasjonsmeldingen på LCD-skjermen og følger instruksjonene på skjermen.

Hvis feilen vedvarer, kan du kontakte servicesenteret.

Kontrollpunkter

Hvis du opplever et problem med vaskemaskinen, anbefaler vi at du først sjekker tabellen nedenfor og prøver forslagene.

Problem	Handling
Maskinen starter ikke.	<ul style="list-style-type: none">• Kontroller at vaskemaskinens støpsel er satt i.• Kontroller at døren er skikkelig lukket.• Kontroller at vannkranene er åpne.• Trykk på  for å starte vaskemaskinen.• Kontroller at Lås ikke er aktivert.• Før vaskemaskinen begynner å fylles, lager den en rekke klukkelyder for å sjekke dørlåsen, og den utfører deretter en rask tømning.• Sjekk sikringen, eller tilbakestill kretsbyteren.• Kontroller om det tilføres strøm på riktig måte.• Lav spenning registrert.<ul style="list-style-type: none">- Kontroller at strømledningen er koblet til.• Kontroller at det ikke har satt seg fast tøy i døren.• Rengjør filteret.
Det tilføres ikke noe eller ikke nok vann.	<ul style="list-style-type: none">• Åpne vannkranen helt.• Kontroller at døren er skikkelig lukket.• Kontroller at vannslangen ikke er frosset.• Kontroller at vannslangen ikke er vridd eller tilstoppet.• Kontroller at vanntrykket er høyt nok.• Kontroller at kaldtvannskranen og varmtvannskranen er korrekt tilkoblet.• Rengjør maskefilteret, ettersom det kan være tett.
Det ligger igjen vaskemiddel i vaskemiddelskuffen etter et program.	<ul style="list-style-type: none">• Påse at vaskemaskinen kjører med tilstrekkelig vanntrykk.• Kontroller at vaskemiddelet er lagt i midten av vaskemiddelskuffen.• Kontroller at skyllehetten er satt godt på plass.• Hvis du bruker vaskemiddel i pulverform, må du påse at vaskemiddelvelgeren er i den øvre stillingen.• Ta av skyllehetten, og rengjør vaskemiddelskuffen.

Problem	Handling
Maskinen vibrerer eller bråker for mye.	<ul style="list-style-type: none"> • Påse at vaskemaskinen er plassert på et flatt og solid gulv der den ikke sklir. Hvis ikke gulvet er flatt, kan du bruke nivelleringsføttene til å justere høyden på vaskemaskinen. • Kontroller at transportsikringene er fjernet. • Kontroller at vaskemaskinen ikke er i kontakt med noen andre gjenstander. • Kontroller at klesvasken er jevnt fordelt. • Motoren kan lage støy ved normal bruk. • Du kan komme til å høre støy ved vasking av kjeledresser eller klær med metalldekor. Dette er normalt. • Metallgjenstander, for eksempel mynter, kan lage lyd. Når vaskeprosessen er fullført, må du fjerne slike gjenstander fra trommelen eller filterbeholderen. • Omfordel vekten. Hvis kun ett klesplagg må vaskes, som f. eks. en badekåpe eller et par dongeribukser, kan det føre til at siste sentrifugering blir utilfredsstillende. En kontrollmelding vises da på skjermen.
Maskinen tømmer og/ eller sentrifugerer ikke.	<ul style="list-style-type: none"> • Kontroller at avløpsslangen er rett hele veien frem til avløpssystemet. Hvis du støter på problemer med avløpet, bør du få utført service. • Kontroller at filteret ikke er tett. • Lukk døren og trykk . <p>Vaskemaskinen begynner ikke å rotere eller sentrifugere trommelen hvis ikke døren er lukket. Dette er av hensyn til brukerens sikkerhet.</p> <ul style="list-style-type: none"> • Kontroller at avløpsslangen ikke har frosset eller er tett. • Kontroller at avløpsslangen er koblet til et avløpssystem som ikke er tett. • Hvis det ikke tilføres nok strøm til vaskemaskinen, kan den midlertidig ikke tømmes eller sentrifugere. Så snart den tilføres nok strøm, fungerer den normalt igjen. • Kontroller at avløpsslangen er plassert riktig i henhold til tilkoblingstypen. • Rengjør filteret, ettersom det kan være tett.
Døren åpner seg ikke.	<ul style="list-style-type: none"> • Trykk på  for å stoppe vaskemaskinen. • Det kan ta litt tid før låsemekanismen til døren kobles ut. • Døren kan ikke åpnes før 3 minutter etter at maskinen er stanset eller strømmen er slått av. • Påse at alt vann i trommelen er tømt ut. • Døren kan ikke åpnes hvis det ligger vann i trommelen. Tøm trommelen for vann, og åpne døren manuelt. • Kontroller at lampen for dørlåsen er slukket. Lampen for dørlåsen slukkes når vaskemaskinen er tømt.

Feilsøking

Problem	Handling
Maskinen genererer for mye såpeskum.	<ul style="list-style-type: none">• Påse at du bruker anbefalt type vaskemiddel.• Bruk høyeffektivt (HE) vaskemiddel for å unngå at det dannes for mye såpeskum.• Reduser mengden vaskemiddel for mykt vann, små mengder klær eller lite skitne klær.• Det anbefales ikke å bruke vaskemidler som ikke er av typen HE.
Det er ikke mulig å tilsette ekstra vaskemiddel.	<ul style="list-style-type: none">• Kontroller at den gjenværende mengden vaskemiddel og tøyomykner ikke er over grensen.
Maskinen stopper.	<ul style="list-style-type: none">• Koble strømledningen til et strømførende strømuttak.• Sjekk sikringen, eller tilbakestill kretsbyteren.• Lukk døren og trykk på  for å starte vaskemaskinen. Vaskemaskinen begynner ikke å rotere eller sentrifugere trommelen hvis ikke døren er lukket. Dette er av hensyn til brukerens sikkerhet.• Før vaskemaskinen begynner å fylles, lager den en rekke klikkelyder for å sjekke dørlåsen, og den utfører deretter en rask tømning.• Programmet inneholder kanskje en pause eller bløtleggingsperiode. Det kan hende at vaskemaskinen starter hvis du venter et øyeblikk.• Kontroller at maskefilteret på vanntilførselsslengen ved vannkranene ikke er tett. Rengjør maskefilteret med jevne mellomrom.• Hvis det ikke tilføres nok strøm til vaskemaskinen, kan den midlertidig ikke tømmes eller sentrifugere. Så snart den tilføres nok strøm, fungerer den normalt igjen.
Maskinen fylles med vann med feil temperatur.	<ul style="list-style-type: none">• Åpne begge kranene helt.• Kontroller at det er valgt riktig temperatur.• Kontroller at slangene er koblet til de riktige kranene. Spyl vannslangene.• Sikre at varmtvannsberederen er stilt inn til å tilføre varmtvann som holder minst 49 °C ved kranen. Kontroller også kapasiteten og rekuperasjonshastigheten til varmtvannsberederen.• Koble fra slangene, og rengjør maskefilteret. Det kan hende at maskefilteret er tett.• Det kan hende at vanntemperaturen endres mens vaskemaskinen fylles. Dette skyldes at den automatiske temperaturkontrollfunksjonen sjekker temperaturen til vannet som kommer inn i maskinen. Dette er normalt.• Når vaskemaskinen fylles, kan det hende at du legger merke til at det bare går varmt og/eller bare kaldt vann ut av dispenseren når det er valgt kalde eller varme temperaturer. Dette er normal prosedyre for den automatiske temperaturkontrollfunksjonen, ettersom vaskemaskinen bestemmer vanntemperaturen.

Problem	Handling
Klærne er våte når programmet er ferdig.	<ul style="list-style-type: none"> • Bruk Høy eller Extra High Ekstra høy sentrifugeringshastighet. • Bruk høyeffektivt (HE) vaskemiddel for å redusere forekomsten av for mye såpeskum. • Det er lagt inn for lite klær. Små mengder (ett eller to plagg) kan bli ubalansert og dermed ikke sentrifugeres skikkelig. • Kontroller at avløpsslangen ikke har knekker eller er tett.
Maskinen lekker vann.	<ul style="list-style-type: none"> • Kontroller at døren er skikkelig lukket. • Kontroller at alle slangekoblingene er godt strammet til. • Kontroller at enden av avløpsslangen er riktig satt inn i og godt festet til avløpssystemet. • Unngå å legge inn for mye tøy. • Bruk høyeffektivt (HE) vaskemiddel for å unngå at det dannes for mye såpeskum. • Kontroller avløpsslangen. <ul style="list-style-type: none"> - Kontroller at enden på avløpsslangen ikke er plassert på gulvet. - Kontroller at avløpsslangen ikke er tett.
Maskinen lukter.	<ul style="list-style-type: none"> • Hvis det dannes store mengder såpeskum, kan dette samle seg opp i sprekker og åpninger og føre til vond lukt. • Kjør rengjøringsprogrammet for å rense maskinen regelmessig. • Rengjør dørforseglingen (membranen). • Tørk vaskemaskinen innvendig når et program er ferdig.
Det vises en melding på displayet for å varsle at dispenseren er åpen.	<ul style="list-style-type: none"> • Sjekk om vaskemiddelskuffen er lukket skikkelig. <ul style="list-style-type: none"> - Åpne vaskemiddelskuffen og lukk den igjen. Kontroller at den er skikkelig lukket.
Økt vasketid	<ul style="list-style-type: none"> • Den faktiske vasketiden kan avvike fra den estimerte tiden som først vises på kontrollpanelet når du velger syklus.

- Hvis feilen vedvarer, kontakter du et servicesenter. Nummeret til servicesenteret er på etiketten som er festet til produktet.
- Samsung er ikke ansvarlig for produkt- og personskafer eller andre hendelser som gjelder produktsikkerhet, og som er forårsaket av en reparasjon der instruksjonene i denne reparasjonsguiden ikke følges. Eventuelle skader på produktet forårsaket av et forsøk på reparasjon av andre personer enn en Samsung-sertifisert tjenesteleverandør, vil heller ikke bli dekket av garantien.

Feilsøking

Informasjonskoder

Hvis vaskemaskinen ikke fungerer som den skal, kan det hende du ser en informasjonskode på skjermen. Sjekk tabellen nedenfor, og prøv forslagene.

Kode	Handling
Kontroller drenering. 5C	<ul style="list-style-type: none">Vaskemaskinen tømmes ikke ordentlig.Rengjør avløpsfilteret, og trykk deretter på Start for å starte vaskemaskinen på nytt. Eller slå den av og på igjen etter 2–3 minutter, og prøv på nytt.
Kontroller vanntilførsel. 4C	<ul style="list-style-type: none">Kontroller kranene, og trykk deretter på Start for å starte vaskemaskinen på nytt. Eller slå den av og på igjen etter 2–3 minutter, og prøv på nytt.Kontroller at vannslangene ikke er tette.Kontroller at vannkranene ikke har frosset.Påse at vaskemaskinen kjører med tilstrekkelig vanntrykk.Kontroller at kaldtvannskranen og varmtvannskranen er korrekt tilkoblet.Rengjør maskefilteret, ettersom det kan være tett.Alle knapper blir deaktivert i 3 minutter etter at informasjonskoden vises.Når meldingen vises, tømmer maskinen vann i 3 minutter. I mellomtiden er På/Av-knappen deaktivert.
Vannet er for varmt. 4C2	<ul style="list-style-type: none">Vannet er for varmt. Noen tekstiler må beskyttes.Kontroller at vanntilførselsslange er riktig tilkoblet, og trykk deretter på Start for å starte vaskemaskinen på nytt. Eller slå den av og på igjen etter 2–3 minutter, og prøv på nytt.
Sentrifugeringen utføres ikke som den skal. UB	<ul style="list-style-type: none">Det er ikke tilstrekkelig klesvask, eller tøymengden er ubalansert.Kontroller at vaskemaskinen står på et flatt og stabilt underlag.Legg inn mer tøy eller legg det på en annen måte, og trykk deretter på Start for å starte vaskemaskinen på nytt. Eller slå den av og på igjen etter 2–3 minutter, og prøv på nytt.
Døren er åpen DC	<ul style="list-style-type: none">Lukk den og prøv på nytt.Kontroller at døren er skikkelig lukket.Kontroller at det ikke har satt seg fast tøy i døren.
Dørbryteren fungerer ikke slik den skal. DC1	<ul style="list-style-type: none">Se etter fremmedelementer rundt døren, lukk deretter døren og prøv på nytt.
OC	For mye vann. <ul style="list-style-type: none">Start maskinen på nytt etter sentrifugering.Hvis informasjonskoden fortsatt vises på skjermen, bør du kontakte et Samsung- servicesenter.
LC, LC1	Kontroller avløpsslange. <ul style="list-style-type: none">Kontroller at enden på avløpsslange ikke er plassert på gulvet.Kontroller at avløpsslange ikke er tett.Hvis informasjonskoden vedvarer, bør du kontakte et kundeservicesenter.

Kode	Handling
3C	Kontroller at trommelmotoren fungerer. <ul style="list-style-type: none"> • Prøv å starte programmet på nytt. • Hvis informasjonskoden vedvarer, bør du kontakte et kundeservicesenter.
3CP	Den elektroniske kontrollen må sjekkes. <ul style="list-style-type: none"> • Prøv å starte programmet på nytt. • Hvis informasjonskoden vedvarer, bør du kontakte et kundeservicesenter.
UC	Kontroller at pulsatormotoren fungerer. <ul style="list-style-type: none"> • Kontroller om det tilføres strøm på riktig måte. • Hvis informasjonskoden vedvarer, bør du kontakte et kundeservicesenter.
	Lav spenning registrert. <ul style="list-style-type: none"> • Kontroller at strømledningen er koblet til. • Hvis informasjonskoden vedvarer, bør du kontakte et kundeservicesenter.
HC	Sjekk av oppvarming med høy temperatur. <ul style="list-style-type: none"> • Hvis informasjonskoden vedvarer, bør du kontakte et kundeservicesenter.
1C	Vannivåsensoren fungerer ikke slik den skal. <ul style="list-style-type: none"> • Slå av maskinen og start programmet på nytt. • Hvis informasjonskoden vedvarer, bør du kontakte et kundeservicesenter.
AC	Sjekk kommunikasjonen mellom hoved- og under-PBA. <ul style="list-style-type: none"> • Slå av maskinen og start programmet på nytt. • Hvis informasjonskoden vedvarer, bør du kontakte et kundeservicesenter.
8C	MEMS-sensoren fungerer ikke som den skal. <ul style="list-style-type: none"> • Slå av maskinen og start programmet på nytt. • Hvis informasjonskoden vedvarer, bør du kontakte et kundeservicesenter.
AC6	Sjekk kommunikasjonen mellom hoved- og inverter-PBA. <ul style="list-style-type: none"> • Avhengig av tilstanden kan maskinen automatisk returnere til vanlig drift. • Slå av maskinen og start programmet på nytt. • Hvis informasjonskoden vedvarer, bør du kontakte et kundeservicesenter.

Hvis en informasjonskode stadig vises på skjermen, bør du kontakte et lokalt Samsung-servicesenter.

Spesifikasjoner

Tekstilpleietabell

Følgende symboler gir veiledning om tekstilpleie. Tekstilpleieetikettene inneholder symboler for tørking, bleking, tørking og stryking eller rensing når det er nødvendig. Bruken av symbolene sikrer samsvar mellom tøyprodusenter både i inn- og utland.

Følg veiledningen på etiketten for å maksimere levetiden til klesplagget og redusere tøyvaskproblemer.



Vask

	95 °C kokevask.
	60 °C kulørt vask.
	60 °C kulørt vask. («Lettstelt» kulørt vask)
	40 °C kulørt vask.
	40 °C mild vask.
	40 °C ekstra mild vask.
	30 °C finvask.
	30 °C mild finvask.
	30 °C ekstra mild finvask.
	Håndvask.
	Må ikke vaskes.

MERK

Temperaturene i vaskebaljen angir maks. vasketemperatur, og må ikke overskrides.

Bleking

	Tåler all bleking.
	Kun oksygenholdige blekemidler.
	Må ikke blekes.





Tørking

	Tørketrommel / tørking på 80 °C ved normal tørkeprosess.
	Tørketrommel / tørking på 60 °C ved skånsom tørkeprosess.
	Må ikke trommeltørkes
	Tørkes hengende.
	Drypptørkes.
	Tørkes liggende.
	Drypptørkes liggende.
	Tørkes hengende i skyggen.
	Drypptørkes i skyggen.
	Tørkes liggende i skyggen.
	Drypptørkes liggende i skyggen.

MERK

- Prikkene angir temperatur for tørking i tørketrommel.
- Strekene angir sted for og type tørking.

Stryking

	Strykes på maks. 200 °C.
	Strykes på maks. 150 °C.
	Strykes på maks. 110 °C. Vær obs når du bruker dampstrykejern (ikke bruk dampfunksjonen).
	Må ikke strykes.

MERK

Prikkene angir stryketemperaturen (innstillbart, damp, reisestrykejern og strykemaskiner).

Kjemisk rens

	Kjemisk rens i tetrakloretylen og/eller hydrokarboner, normal prosess.
	Kjemisk rens i tetrakloretylen og/eller hydrokarboner, mild prosess.
	Kjemisk rens i hydrokarboner, normal prosess.
	Kjemisk rens i hydrokarboner, mild prosess.
	Må ikke renses.
	Kjemisk våtreng.
	Skånsom kjemisk våtreng.
	Ekstra skånsom kjemisk våtreng.
	Må ikke våtrenges.

MERK

- Bokstavene i en sirkel angir løsemidlene (P, F) som brukes i kjemisk (våt)rens (W).
- Generelt indikerer streken under symbolene en mildere prosess (f.eks. skånsom vask for lettstelte plagg). To streker indikerer ekstra skånsomme vaskemetoder.

Spesifikasjoner

Miljøvern

- Denne maskinen er produsert av resirkulerbare materialer. Hvis du bestemmer deg for å kaste den, må du overholde lokale forskrifter for avfallshåndtering. Skjær av strømledningen, slik at maskinen ikke kan kobles til en strømkilde. Fjern lokket slik at dyr og små barn ikke kan bli fanget inne i apparatet.
- Ikke bruk mer vaskemiddel enn det som anbefales i vaskemiddelprodusentens instruksjoner.
- Bruk flekkfjerningsmidler og blekemidler før vaskeprogrammet bare når det er nødvendig.
- Spar vann og elektrisitet ved at du bare vasker med full maskin (hvor mye avhenger av hvilket program du bruker).

Reservedel-garanti

Vi garanterer at følgende reservedeler vil være tilgjengelige for profesjonelle reparatører og sluttbrukere i minst 10 år etter at den siste enheten av modellen er markedsført.

- Dør, dørhengsler og dørtetninger, andre tetninger, monteringsdeler for dørlås og eksternt ekstrautstyr av plast, som vaskemiddeldispensere.
- Delene som er oppført kan kjøpes via nettstedet nedenfor.
 - <http://www.samsung.com/support>

Strømforbruk i standby

Strømforbruk	Av-modus	0,50 W
	Nettverksstandby-modus	2,00 W
	Tid i nettverksbasert ventemodus (Wi-Fi)	10 min

Spesifikasjonsark

En stjerne (*) betyr variantmodell og kan variere mellom (0-9) og (A-Z).

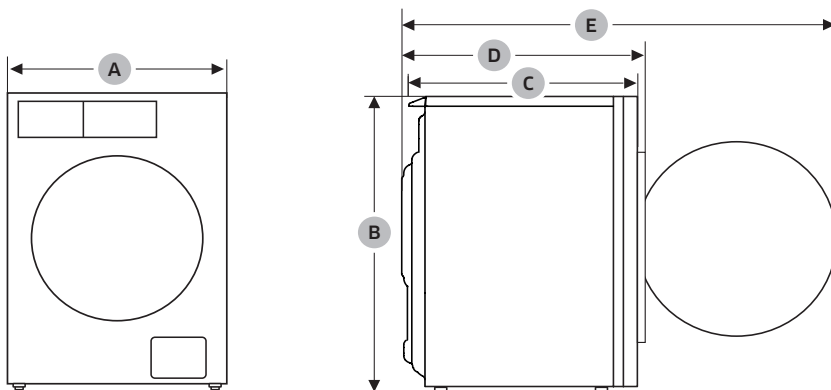

Type		Vaskemaskin med frontmating		
Modellnavn		WF9*F09C**	WF9*F11C**	
Mål	A (bredde)	600 mm		
	B (høyde)	850 mm		
	C (dybde)	600 mm		
	D	630 mm		
	E	1075 mm		
Vanntrykk		50-1000 kPa		
Nettovekt		75 kg		
Maksimal vaskekapasitet:		Vasking og sentrifugering	9,0 kg	11,0 kg
Strømforbruk	Vasking og oppvarming	AC 220-240 V / 50 Hz	1900-2300 W	
Sentrifugeomdreininger		1400 o/min		

MERK

Design og spesifikasjoner kan endres uten forvarsel av hensyn til kvalitetsforbedringer.

Spesifikasjoner

Angivende informasjon (i henhold til EU 2019/2023)

Modell	Programmer	Kapasitet (kg)	Programtid (TT:MM)	Energiforbruk (kWh/syklus)	Vannforbruk (L/syklus)	Maksimumstemperatur (°C)	Gjenværende fuktighetsinnhold (%)	Sentrifugehastighet (o/min)
WF9*F09C**	Eco 40-60	9	3:48	0,318	81,4	25	53,9	1400
		4,5	2:54	0,218	42,5	24	53,9	1400
		3	2:54	0,145	33,8	24	53,9	1400
	Bomull 20°C	9	3:26	0,400	110,0	20	50,0	1400
	Bomull 60°C	9	2:32	1,700	127,0	60	50,0	1400
	Bomull 60°C +Flekkfjerning	9	3:02	2,150	129,0	60	50,0	1400
	Syntetisk 40°C	4	2:59	0,820	58,0	40	33,0	1200
	Hurtigvask 15'	2	0:15	0,015	42,0	15	105,0	800
WF9*F11C**	Eco 40-60	11	4:00	0,605	89,0	29	53,9	1400
		5,5	3:00	0,295	51,1	23	53,9	1400
		3	2:40	0,179	38,0	23	53,9	1400
	Bomull 20°C	11	3:26	0,400	110,0	20	50,0	1400
	Bomull 60°C	11	2:32	1,700	127,0	60	50,0	1400
	Bomull 60°C +Flekkfjerning	11	3:02	2,150	129,0	60	50,0	1400
	Syntetisk 40°C	4	2:59	0,820	58,0	40	33,0	1200
	Hurtigvask 15'	2	0:15	0,015	42,0	15	105,0	800

- Verdiene som er angitt for andre programmer enn Eco 40-60-programmet og vaske og tørkesyklusen er bare veiledende.
- Tidsverdiene som er oppgitt her kan variere fra de faktiske verdiene på grunn av påvirkningen fra vanntrykk/-hardhet/-temperatur, type/mengde/tilsmussingsnivå til vasketøyet, type/mengde vaskemiddel brukt, strømforsyning, og flere funksjoner som er valgt.

EPREL-informasjon

For å se informasjon om dette produktets energimerking i det europeiske produktregisteret for energimerking (EPREL), kan du gå til https://eprel.ec.europa.eu/qr/***** hvor ***** er produktets EPREL-registreringsnummer. Du finner registreringsnummeret på produktets energimerke.

Kontaktinformasjon

SPØRSMÅL ELLER KOMMENTARER?

LAND	RING	ELLER BESØK NETTSIDEN VÅR PÅ
UK	0333 000 0333	www.samsung.com/uk/support
IRELAND (EIRE)	0818 717100	www.samsung.com/ie/support
GERMANY	06196 77 555 77	www.samsung.com/de/support
FRANCE	01 48 63 00 00	www.samsung.com/fr/support
SPAIN	91175 00 15	www.samsung.com/es/support
PORTUGAL	"210 608 098 Chamada para a rede fixa nacional Dias úteis das 9h às 20h"	www.samsung.com/pt/support
LUXEMBURG	261 03 710	www.samsung.com/be_fr/support
NETHERLANDS	088 90 90 100	www.samsung.com/nl/support
BELGIUM	02-201-24-18	" www.samsung.com/be/support (Dutch) www.samsung.com/be_fr/support (French) "
NORWAY	21 62 90 99	www.samsung.com/no/support
DENMARK	70 70 19 70	www.samsung.com/dk/support
FINLAND	030-622 75 15	www.samsung.com/fi/support
SWEDEN	0771-400 300	www.samsung.com/se/support
AUSTRIA	0800 72 67 864 (0800-SAMSUNG)	www.samsung.com/at/support
SWITZERLAND	0800 726 786	" www.samsung.com/ch/support (German) www.samsung.com/ch_fr/support (French) "
HUNGARY	0680SAMSUNG (0680-726-7864)	www.samsung.com/hu/support
CZECH	"800 - SAMSUNG (800-726786)"	www.samsung.com/cz/support
SLOVAKIA	"0800 - SAMSUNG (0800-726 786)"	www.samsung.com/sk/support
CROATIA	072 726 786	www.samsung.com/hr/support
BOSNIA	055 233 999	www.samsung.com/ba/support
North Macedonia	023 207 777	www.samsung.com/mk/support
MONTENEGRO	020 405 888	www.samsung.com/support

LAND	RING	ELLER BESØK NETTSIDEN VÅR PÅ
SLOVENIA	080 697 267 (brezplačna številka)	www.samsung.com/si/support
SERBIA	011 321 6899	www.samsung.com/rs/support
Kosovo	038 40 30 90	www.samsung.com/support
ALBANIA	045 620 202	www.samsung.com/al/support
BULGARIA	"0800 111 31 - Безплатен за всички оператори *3000 - Цена на един градски разговор или според тарифата на мобилният оператор 09:00 до 18:00 - Понеделник до Петък"	www.samsung.com/bg/support
ROMANIA	"0800872678 - Apel gratuit *8000 - Apel tarifat în rețea Program Call Center Luni - Vineri: 9 AM - 6 PM"	www.samsung.com/ro/support
ITALIA	800-SAMSUNG (800.7267864)	www.samsung.com/it/support
CYPRUS	8009 4000 only from landline, toll free	www.samsung.com/gr/support
GREECE	"80111-SAMSUNG (80111 726 7864) from mobile and land line (+30) 210 6897691 from mobile and land line"	
POLAND	"801-172-678* * (opłata według taryfy operatora)"	http://www.samsung.com/pl/support/
LITHUANIA	8-800-77777	www.samsung.com/lt/support
LATVIA	8000-7267	www.samsung.com/lv/support
ESTONIA	800-7267	www.samsung.com/ee/support

Notat

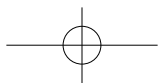
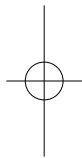
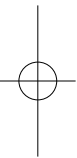



SAMSUNG