

FAB30LSV5



Produktgruppe	Kjøleskap
Installasjon	Frittstående
Kategori	Dobbeltdør
Referansebredde	Opptil 60
Type kjøling	Ventilert kjøleskap, statisk fryser
Tine	Manuell
Type hengsel	Standard
Hengselposisjon	Venstre
EAN-kode	8017709297725



Estetisk linje

Estetikk	50's Style	Logo farge	Krom
Farge	Sølv	Materiale side	Stål
Finish	Blank	Farge på side	Sølv
Design	Avrundet	Logo	Anvendt
Materiale	Formpresset plast	Dørhyller profil farge	Krom
Håndtak	Utvendig	Skuffe profilmarge	Krom
Håndtak type	Fast	Fargen på glasshyll profil	Krom
Farge på håndtak	Krom	Tilgjengelige farger	Oransje, Pastellblå, Hvit, Blå, Sort, Creme, Rosa, Rød, Sølv, Pastellgrønn, Limegrønn

Avdelinger i kjøleskap



Number of compartments	2	Grønnsaksskuff	Ja
Compartment types	Low temperature compartment, Fruit and vegetable compartment	Type grønnsaksskuff	Glass
Antall justerbare hyller	2	Lavtemperatursyklus	Ja
Antall frukt- og grønnsaksskuffer	1	Belysning i kjøleskap	Ja
Type justerbare hyller	Glass	Type belysning i kjøleskap	LED
Type skarpere / grønnsaksskuffer dekke	På glidende skinner		

Innerdør i kjøleskap

Antall dørhyller med transparent lokk	1	Antall flaskehyller	1
Antall justerbare dørhyller	2	Flaskehyller med metalltråd	Ja
Justerbare dørhyller med metalltråd	Ja		

Andre kjøleskapegenskaper



MultiFlow	Ja	Vifte	Ja
-----------	----	-------	----

Egenskaper fryseravdeling

Antall hyller	1	Type hylleplan	Tråd
---------------	---	----------------	------

Andre tekniske egenskaper



Dør åpen alarm	Akustisk og visuell
Type temperaturkontroll	Elektronisk
Antall kompressorer	1
Type kjølegass	R600a
Type kompressor	Variabel fartskompressor
Kjølemiddel Mengde (g)	70 g
Skummiddel	Syklopentan

Ytelse / Energimerking - Reg. 2019



Årlig energiforbruk	168 kWh/a	Støynivå	37 dB(A) re 1 pW
Energi effektivitetsklasse	D	Tine tid	30 h
Luftbåren akustisk støyemisjonsklasse	C	Firestjerners frysekapasitet	4 kg/24h
Totalt nettovolum	294 l	Klimaklasse	SN, N, ST, T
Sum av volum i frossenkammer(e)	72 l	EEl	80 %
Sum av volum i kjølekammer(e) og frostfrikammer(e)	222 l		

Elektrisk tilkobling

Støpseltype	(F;E) Schuko	Spenning (V)	220-240 V
Elektrisk tilkoblingseffekt	100 W	Frekvens (Hz)	50/60 Hz
Strøm (A)	0,8 A	Lengde på ledning	180 cm

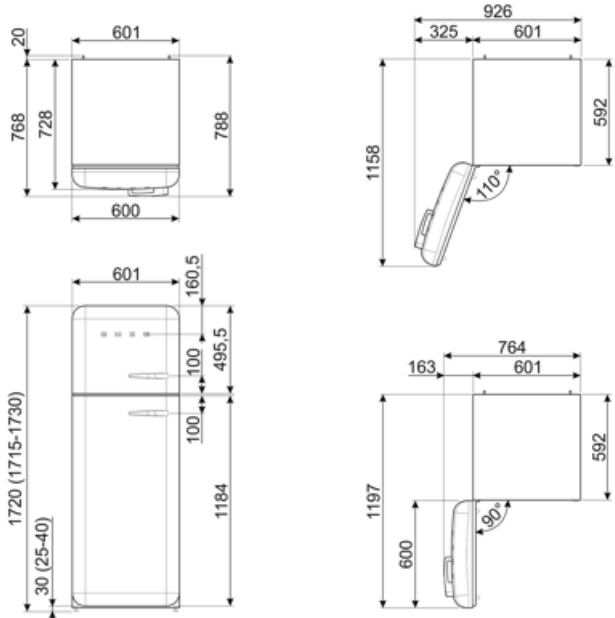

Alternative products



FAB30LPK5

Hengselposisjon: Venstre
Rosa



FAB30LPG5

Hengselposisjon: Venstre
Pastel Grønn



FAB30LRD5

Hengselposisjon: Venstre
Rød



FAB30LCR5

Hengselposisjon: Venstre
Creme



FAB30LBL5

Hengselposisjon: Venstre
Sort



FAB30LPB5

Hengselposisjon: Venstre
Pastellblå



FAB30LOR5







Hengselposisjon: Venstre
Oransje



FAB30LWH5

Hengselposisjon: Venstre
Hvit

Symbols glossary

-  4-Stjernes frysekammer for bedre oppbevaring av mat.
-  Energieffektivitetsklasse D
-  Innvendige LED-lamper: Er mer energi- og tidseffektive til belysning av apparatets innside.
-  Air plus: Holder maten fersk lenger.
-  A+++: Apparater med dette symbolet kan redusere energiforbruk med ytterligere 30% fra standard A energimerking.
-  Ventilert: Tvungen fordeling av kald luft i kjølekammeret, noe som gir jevn temperatur innvendig i kjøleskapet.
-  Utviklingen til Smeg mot mer intelligente og økovenlige modeller, har gjort at vi har valgt inverter-teknologi, noe som reduserer energiforbruket betraktelig.