

SO6302M2X



Kategori	60 cm
Produktgrupp	Ugn
Elanslutning	Elektrisk
Typ av ugn	Kombinationsmikrovågsugn
Galileoplattform	SpeedwaveXL
Rengöringssystem	Vapor Clean
EAN kod	8017709295103



Estetisk linje

Estetik	Classic	Typ av screentryck	Symboler
Färg	Rostfritt stål	Dörrtyp	Med 2 horisontella band
Finish	Anti fingerprint	Handtag	Classic
Design	Platt	Färg på handtag	Rostfritt stål liknande
Material	Rostfritt stål	Typ av logotype	Stansad
Typ av glas	Eclipse	Kontrollvred	Classic
Färg screentryck	Svart		

Kommandon

			
Displaytyp	EvoScreen	Typ av kontroll	Vred och pekknappar
Displayteknik	LCD	Antal kontroller	2

Program/funktioner

Antal tillagningsfunktioner 11
 Traditionella tillagningsfunktioner



 Statisk	 Ventilerad	 Varmluft
 Eco	 Stor grill	 Undervärme
 Pizza		

Mikrovågsfunktioner

 Mikrovågsugn  Ventilerad  Varmluft

 Mikrovågor + grill

Övriga funktioner

 Upptining per tid  Jäsning  Matlagning på sten

 Grill  Luftfritering  Smältning

 Mjuk  Popcorn  Helginställning

Rengöringsfunktioner

 Vapor Clean

Alternativ



Alternativ för tidsprogrammering

Fördröjd start och slut på tillagningen
Timer Ja
Timer 1
Barnlås Ja

Övriga tillval

Demoläge Ja
Snabbuppvärmning Ja

Varmhållningsfunktion, Eco-belysning, Ljusstyrka, Signal

Ja
 Ja

Teknisk specifikation



Minimum temperatur 25 °C
Maximum temperatur 250 °C
Antal hyllplan 5
Dubbel fläkt 1
Antal lampor 2
Typ av lampa Halogenlampor
Utbytbar lampa Ja
Effekt lampa 40 W
Lampan tänds när luckan öppnas Ja
Effekt nedre värmelement 1200 W
Effekt Grillelement 1750 W
Effekt varmluften 2000 W
Värmeelementena slås av vid lucköppning Ja
Typ av lucköppning Underhängd

Lucka Luckad dörr
Innerlucka i helglas Ja
Totalt antal glas i luckan 4
Soft Close Ja
Soft open Ja
Inverter Technology Ja
Stirrer Technology Ja
Skorsten Dubbel
Kylsystem Centrifugal
Kylkanal Dubbel
Hastighetssänkning kylsystem Ja
Nettomått på ugnens insida (HxBxD) 353x470x397 mm
Temperaturkontroll Elektronisk
Material ugnsutrymme Ever Clean emalj

Kapacitet/energietikett



Nettovolym 68 l
Antal ugnar 1

Mikrovågsugn - effekt 900 W

Standardtillbehör



Galler med bakre stopp 1
Djup emaljerad plåt, (50 mm)
Galler till ugnnsform 1

Ugnnsform i glas 1
Teleskopiska skenor, delvis utdragbara 1

Elektrisk anslutning

Strömstyrka 220-240 V
Spänning 13 A
Anslutningseffekt 3000 W

Frekvens (Hz) 50/60 Hz
Sladdens längd 150 cm

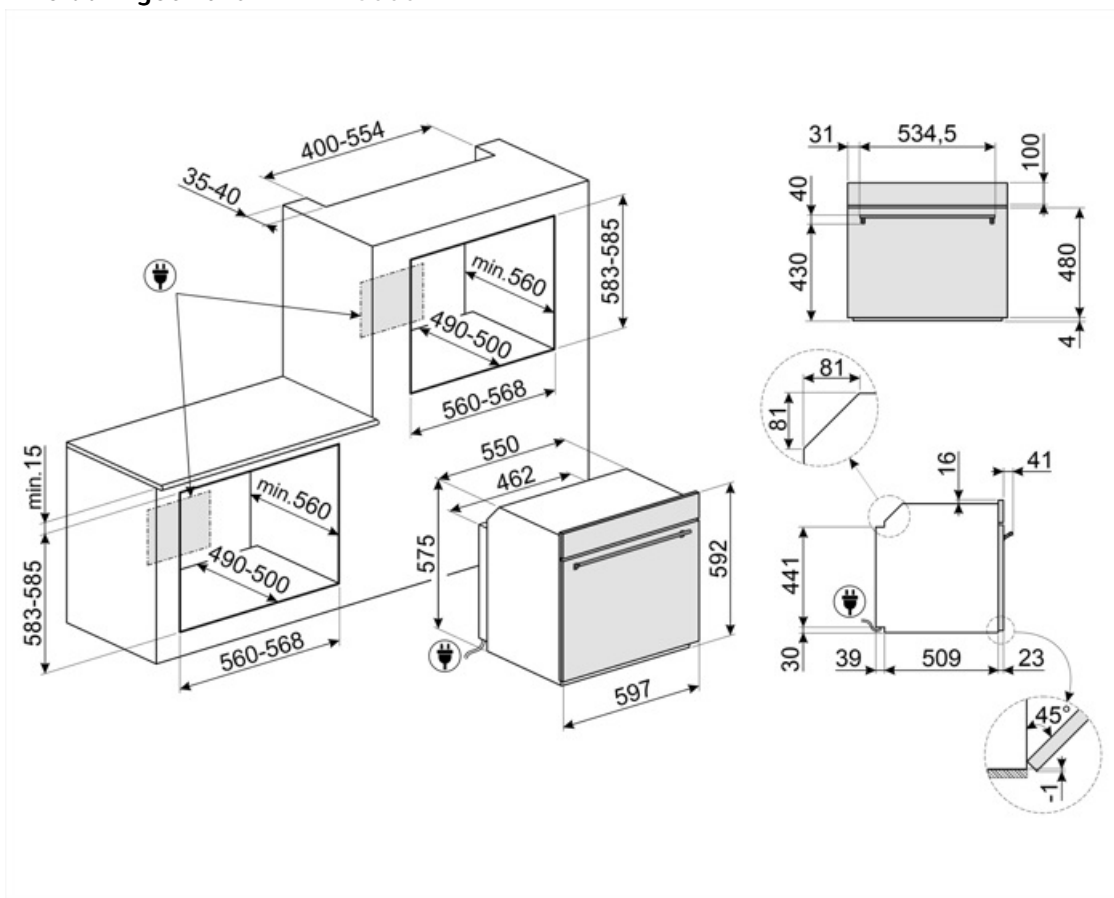

Kompatibela Tillbehör

AIRFRY

Insats för varmluftsfritering AIRFRY. Idealisk för att återskapa traditionell fritering i ugnen, men med färre kalorier och mindre fett. Det låter dig laga snabbt och enkelt rätter som pommes frites, stekta grönsaker och fisk, vilket säkerställer perfekt yta och krispighet.



ET20

Emaljerad plåt, 20 mm djup



GTP2

Delvis utdragbara teleskopstyrningar (1 nivå), lämplig för traditionella ugnar. Tillverkad i rostfritt stål vilket garanterar stabilitet och underlättar utdrag av plåtar och galler.



PALPZ

Pizzaspade med fällbart handtag. Dimensioner: B:31,5 x H:32,5. Enkel att använda och förvara. Idealisk för bakning och servering av pizza och andra bakverk på ett säkert och professionellt sätt.



SFLK1

Luckspärr till inbyggnadsugnar



BBQ

Dubbelsidig grillplatta. Lämplig för att återskapa saftiga och krispiga rätter i ugnen med den typiska smaken av grillad matlagning. Den räfflade sidan är särskilt lämplig för kött och ostar. Den släta sidan för fisk, skaldjur och grönsaker.



ET50

Emaljerad plåt, 50 mm djup



GTT2

Totally extractable telescopic guides (1 level), suitable for traditional ovens. Made in stainless steel, they guarantee stability and facilitate the smooth extraction of the trays.



PR3845X

Täcklist i rostfritt stål för att dölja hyllplan mellan ugnar. Anti fingerprint





















STONE





Rektangulär eldfast sten som är idealisk för pizzabakning och ger samma resultat som vedeldade ugnar. Kan även användas för brödbak, foccaccia och andra recept som pajer, mördegspajer eller kakor. Mått L 42 x H 1,8 x D 37,5 cm.



Symbols glossary

-  Särskild matlagningsfunktion för den dubbelsidiga grillplattan. Lämplig för att skapa saftiga och krispiga rätter med typisk grillsmak, i ugnen. Den ribbade sidan passar särskilt bra för kött och ost och den släta sidan för fisk, skaldjur eller grönsaker.
-  Kombinationmikrovågsugn: Denna ugn gör det möjligt att kombinera två olika sätt att laga mat (traditionell med mikrovågor). Kombinerade ugnar ökar tillagningsmöjligheterna samtidigt som de ger maximal flexibilitet för ugnar.
-  4 lager glas i ugnsluckan
-  Elektrisk anslutning
-  Fingeravtryckssäkert rostfritt stål: Fingeravtryckssäkert rostfritt stål håller rostfritt stål som nytt.
-  ...
-  Fläkt med övre och nedre element: Elementen i kombination med fläkten bidrar till att ge mer jämn värme, en liknande metod som konventionell tillagning, så förvärmning krävs. Mest lämplig för föremål som kräver långsam tillagning
-  Bas: värmen kommer endast från ugnsutrymmes nederdel. Fläkten är inte aktiv. Perfekt för söta och salta pajer, smulpajer och pizzor. Utformad för att göra maten knaprigare. I gasugnar indikerar den här symbolen gasbrännaren.
-  ECO: Kombinationen av grill, fläkt och undervärme är särskilt lämplig för tillagning av små mängder mat.
-  Barnlås: vissa modeller är utrustade med en anordning för att låsa programmet / cykeln så att det inte kan ändras av misstag.
-  Tina efter tid: med denna funktion bestäms tiden för upptining av livsmedel automatiskt.
-  Automatisk avstängning av belysning: för större energibesparingar stängs belysningen av automatiskt efter en minut från tillagningens början.
-  Emaljinteriör: Emaljinteriören i alla Smeg-ugnar har ett unik beläggning som hjälper till att hålla inredningen ren genom att minska mängden matfett som fastnar.
-  Fresh Touch: De flesta Smeg-ugnar har en "kall lucka". Tack vare kombinationen av tangentiell kylning och inre värmereflekterande glas hålls temperaturen på den yttre ytan av dörren under 50 ° C. Förutom att säkerställa fronttemperaturen skyddar detta system möblens sidor från överhettning av ugnen.
-  Tekniken med dubbla skorstenar skapar ett särskilt luftflöde inne i ugnsutrymmet som minskar kondensationen inne i kaviteten under mikrovågsmatlagning när kaviteten är kall och maten är varm
-  Endast övre och nedre element: en traditionell tillagningsmetod som passar bäst för enstaka maträtter i mitten av ugnen. den övre delen av ugnen kommer alltid att vara hetast. Perfekt för stek, fruktkakor, bröd etc.
-  Varmluft: Kombinationen av fläkten och det ringelementet runt det ger en varmluftstillagning. Detta ger många fördelar inklusive ingen förvärmning om tillagningstiden är mer än 20 minuter, ingen smaköverföring vid tillagning av olika livsmedel samtidigt, mindre energi och kortare tillagningstider. Bra för alla typer av mat.
-  Grillelement: Användning av grill ger utmärkta resultat vid tillagning av kött av medelstora och små portioner, speciellt i kombination med ett grillspett (där det är möjligt). Perfekt även för tillagning av korv och bacon.

-  **Mikrovågor:** Mikrovågorna penetrerar rakt in i maten vilket gör att den tillagas mycket snabbt. Detta bidrar till betydande energibesparingar. Passar för matlagning utan fett. De kan även tina och värma upp mat utan att förändra dess ursprungliga utseende eller smak. Mikrovågsfunktionen kan även kombineras med de traditionella funktionerna vilket ger en mängd fördelar. Perfekt för all typ av mat.
-  **Mikrovågsugn + grillelement:** Användningen av grillen resulterar i en perfekt tillagning av matytan. Mikrovågsfunktionen kortar ner tiden.
-  **Pizzafunktion:** Särskild funktion för tillagning av pizza i en form. Med denna funktion går det att tillaga en pizza som är mjuk på insidan och knaprig på utsidan och med en perfekt tillagad fyllning som varken är hård eller bränd.
-  **Varmhållning:** funktionen gör det möjligt att hålla tillagad mat varm.
-  **En lufttemperatur på 40 °C** skapar en perfekt miljö för jäsning av alla typer av degar. Välj helt enkelt den här funktionen och placera degen i ugnsutrymmet under den avsatta tiden.
-  **SABBAT:** med den här funktionen är det möjligt att laga mat och samtidigt respektera den judiska vilodagen.
-  **Soft close:** alla modeller är utrustade med en avancerad mjuk stängning av luckan, vilket gör att ugnen kan stängas mjukt och tyst.
-  **Elektronisk kontroll:** Gör det möjligt att bevara temperaturen inne i ugnen med en precision på 2–3 °C. Därmed går det att tillaga måltider som är väldigt känsliga för temperaturförändringar, som mjuka kakor, souffléer och puddingar.
-  **Kapaciteten anger mängden användbart utrymme i ugnsutrymmet, i liter.**
-  **Aktiv och kontrollerad mikrovågsfördelning.** Omrörningsfläkten för mikrovågor distribuerar mikrovågorna jämnt inom ugnen vilket minskar behovet av en roterande tallrik.
-  **Matlagning med samtidig användning av värmeelementet i kombination med fläkt och mikrovågor.**
-  **Fläkt kombinerad med traditionell matlagning,** när värmen genereras uppifrån och nerifrån, ger en likformig värme. När mikrovågsfunktionen läggs till går det att uppnå samma matlagningsresultat på kortare tid.
-  **Innerlucka helt i glas:** Innerlucka helt i glas, en enda flat yta som är enkel att hålla ren.
-  **Sidobelysning:** Två lampor på motsatta sidor ökar synligheten inne i ugnen.
-  **Snabb föruppvärmning:** matlagningen föregås av en föruppvärmningsfas som gör det möjligt för matlagningsutrymmet att uppnå den inställda temperaturen. Detta alternativ minskar tidsåtgången med upp till 50 %.
-  **Ugnsutrymmet har 5 olika matlagningsnivåer.**
-  **Teleskopskenor:** gör det möjligt att dra ut rätten och kontrollera den, utan att behöva ta ut den helt från ugnen.
-  **Ångrengöring:** en enkel rengöringsfunktion som använder ånga för att lösgöra avlagringar i ugnsutrymmet.
-  **Kapaciteten anger mängden användbart utrymme i ugnsutrymmet, i liter.**
-  **Inverter-tekniken** gör det möjligt att generera mikrovågor kontinuerligt och med den effekt som önskas. Det konstanta flödet, utan på- och av-cykler, ger en mindre skillnad mellan matens kärn- och yttemperatur. Därmed är det möjligt att kontrollera temperaturen mer exakt, spara tid, undvika att slösa energi och att uppnå utmärkta tillagnings-, upptinings- och uppvärmningsresultat.

-
-  Särskild matlagningsfunktion för Airfryerns galler AIRFRY. Perfekt för att skapa traditionell fritering i ugnen, men med mindre kalorier och mindre fett. Med denna funktion går det snabbt och enkelt att laga till maträtter som pommes frites, friterade grönsaker och fisk och garantera perfekt bryning och knaprighet.
-  Funktion för att smälta smör och choklad utan att använda sig av vattenbad
-  Funktion för att poppa popcorn paketerade i påsar
-  Särskild tillagningsfunktion för den rektangulära eldfasta stenen PPR2 med perfekta mått för pizzabakning och som ger samma resultat som vedeldade ugnar. Kan även användas för brödbak, focaccia och andra recept som pajer, mördegspajer eller kakor.
-  Funktion för att mjukgöra smör och ost. Perfekt för att snabbt kunna servera frysta desserter vid rätt temperatur. Funktionen kan även användas för att göra glassen lite mjukare.