

Brukerhåndbok







DM910244C / DM910244RFC

Cylinda
en enklare vardag

Takk for at du valgte dette produktet.

Denne bruksanvisningen inneholder viktig informasjon om sikkerhet og veiledning som hjelper deg med bruk og vedlikehold av apparatet.

Ta deg tid til å lese bruksanvisningen før du bruker apparatet, og behold denne boken for fremtidig referanse.

Ikon	Type	Betydning
	ADVARSEL	Fare for alvorlig skade eller død
	FARE FOR ELEKTRISK STØT	Farlig spenningsfare
	BRANN	Advarsel: brannfare / brannfarlige materialer
	FORSIKTIG	Fare for personskade eller materielle skader
	VIKTIG	Bruk systemet på riktig måte

INNHold

1 SIKKERHETSREGLER	3
1.1 Generelle sikkerhetsadvarsler	3
1.2 Advarsler for installasjon	4
1.3 Under bruk	5
2 INSTALLASJON	9
2.1 Posisjonering av maskinen	9
2.2 Vanntilkobling	9
2.3 Inntaksslange	9
2.4 Uttaksslange (modellavhengig)	10
2.5 Elektrisk tilkobling	10
3 TEKNISKE DATA	14
3.1 Generelt utseende	14
3.2 Tekniske data	14
4 FØR DU BRUKER APPARATET	15
4.1 Forberede oppvaskmaskinen for første bruk	15
4.2 Saltbruk (HVIS DET ER TILGJENGELIG)	15
4.3 Fyll på salt (HVIS DET ER TILGJENGELIG)	15
4.4 Testpapir	16
4.5 Tabell for vannhardhetsgrad	16
4.6 Vannmykningssystem	16
4.7 Innstilling	16
4.8 Bruk av oppvaskmiddel	17
4.9 Fulle på oppvaskmiddel	17
4.10 Bruke kombinert oppvaskmiddel	17
4.11 Bruk av glansmiddel	17
4.12 Fulle på glansmiddel og gjøre innstillinger	17
5 FYLLE OPPVASKMASKINEN	19
5.1 Anbefalinger	19
5.2 Alternativ kurvfylling	22
6 PORGRAMTABELL	23
7 KONTROLLPANELET	25
8 RENGJØRING OG VEDLIKEHOLD	29
8.1 Filtre	29
8.2 Spylearmer	29
8.3 Avløpspumpe	30
9 FEILSØKING	31

1 SIKKERHETSREGLER

1.1 Generelle sikkerhetsadvarsler

- Les denne veiledningen nøye før du bruker apparatet, og behold bruksanvisningen for fremtidig referanse.

 Sjekk emballasjen til maskinen før montering og den ytre overflaten til maskinen når emballasjen er blitt fjernet. Ikke bruk maskinen hvis den ser skadet ut eller hvis emballasjen er blitt åpnet.

- Emballasjen beskytter maskinen mot skade som kan oppstå under transport. Emballasjematerialene er miljøvennlige da de kan resirkuleres. Bruk av resirkulerte materialer reduserer forbruk av råvarer og produksjon av avfall.

 Dette apparatet kan brukes av barn fra 8 år og oppover og personer med reduserte fysiske, sensoriske eller mentale evner eller personer uten erfaring og kunnskap hvis de får tilsyn eller instruksjoner om bruk av apparatet på en sikker måte og forstår farene som er involvert. Ikke la barn leke med maskinen.

 Fjern emballasjen og hold den utilgjengelig for barn.

 Hold barn unna oppvaskmidler og skyllemidler.

 Det kan være såperester igjen i maskinen etter vask. Hold barn unna maskinen når den er åpen.

 Noen oppvaskmidler er sterkt basiske. De kan være ekstremt farlige ved svelging. Unngå kontakt med huden og hold barn borte fra oppvaskmaskinen når døren er åpen. Sjekk at oppvaskemiddelrommet er tomt etter hver oppvaskesyklus.

1.2 Advarsler for installasjon

- Velg et egnet og trygt sted å montere maskinen.
- Unngå å plassere oppvaskmaskinen i nærheten av en varmekilde (f.eks. en komfyr, varmtvannstank eller radiator). Ekstremt lave omgivelsestemperaturer kan også påvirke ytelsen til oppvaskmaskinen.
- For oppvaskmaskiner med ventilasjonsåpninger på basen, må disse ikke tildekkes av et teppe.
- Bare originale reservedeler bør brukes på maskinen.

 Koble fra maskinen før montering.

 Maskinen kan bare monteres av en autorisert serviceagent. Montering av noen andre enn autoriserte agenter kan føre til at garantien oppheves.

 Sjekk at det innvendige elektriske sikringsssystemet er tilkoblet i henhold til sikkerhetsforskrifter.

 Alle elektriske tilkoblinger må være i samsvar med verdiene på merkeskiltet.

 Sørg for at maskinen ikke står på strømkabelen.

 Bruk aldri skjøteledninger eller en tilkobling med flere kontakter.

 Pluggen skal være tilgjengelig etter at maskinen er montert.

- Etter montering kjører du maskinen uten last første gang.

 Maskinen må ikke være tilkoblet under posisjoneringen.

 Bruk alltid den belagte pluggen som følger med maskinen.

 Hvis strømledningen blir skadet, må den erstattes av produsenten, forhandleren eller tilsvarende kvalifisert personell for å unngå farlige situasjoner.

- Koble slangen direkte til vanninnløpskranen. Trykket fra kranen skal være minst 0,03 MPa og maksimum 1 MPa. Hvis trykket overskrider 1 MPa, må en trykkbegrensningsventil utstyres mellom tilkoblingen.

1.3 Under bruk

- Denne maskinen er bare for husholdningsbruk og skal ikke brukes til andre formål. Kommersiell bruk opphever garantien.

 Ikke stå, sitt eller plasser belastninger på den åpne døren til oppvaskmaskinen.

 Bruk bare oppvaskmidler og glansmidler som er spesifikt produsert for oppvaskmaskiner. Bedriften vår

er ikke ansvarlig for skade som oppstår på grunn av feilaktig bruk.

 Ikke drikk vann fra maskinen.

 På grunn av eksplosjonsfaren må du ikke plassere kjemiske oppløsningsmidler i vaskedelen til maskinen.

• Sjekk varmebestandigheten til plastgjenstander før du vasker dem i maskinen.

 Bare sett gjenstander som er egnet for oppvask, i maskinen, og sørg for at du ikke overfyller kurvene.

 Ikke åpne døren mens maskinen er i bruk – varmt vann kan renne ut. Sikkerhetsenheter sikrer at maskinen stopper hvis døren åpnes.

 Maskindøren skal ikke bli værende åpen. Den kan forårsake ulykker.

 Plasser kniver og andre skarpe gjenstander i bestikkurven med bladet ned.

 For modeller med automatisk døråpningssystem, åpnes døren ved slutten av et program når strømsparing er aktiv. For å forhindre skade på oppvaskmaskinen må du ikke forsøke å lukke døren i ett minutt etter at den er åpnet. For effektiv tørking holder du døren åpen i 30 minutter etter at programmet er ferdig. Ikke stå foran døren etter at auto-åpne signalet lyder.

 I tilfelle feil skal reparasjon bare utføres av et autorisert serviceselskap, ellers oppheves garantien.

 Før reparasjonsarbeid skal maskinen kobles fra strømnettet. Ikke dra i kabelen for å koble fra maskinen. Skru av vannkranen.

 Bruk ved lav spenning forårsaker lavere ytelsesnivå.

 Av sikkerhetsmessige årsaker bør du koble fra stikkontakten når et program er fullført.

 For å unngå elektrisk støt må du ikke koble fra maskinen med våte hender.

 Dra ut pluggen for å koble maskinen fra strømnettet – aldri dra i ledningen.

RESIRKULERING

- Noen maskinkomponenter og noe emballasje består av resirkulerbare materialer.
- Plast er merket med de internasjonale forkortelsene: (>PE<, >PP<, osv.)
- Pappdelene består av resirkulert papir. De kan legges i beholdere for papiravfall for resirkulering.
- Materiale som ikke er egnet for husholdningsavfall må avhendes på resirkuleringscentre.
- Kontakt et relevant resirkuleringssenter for å få informasjon om avhending av forskjellige materialer.

EMBALLASJE OG MILJØET

- Emballasjen beskytter maskinen mot skade som kan oppstå under transport. Emballasjematerialene er miljøvennlige da de kan resirkuleres. Bruken av resirkulerte materialer reduserer forbruk av råvarer og dermed produksjon av avfall.

CE-samsvarserklæring

Vi erklærer at våre produkter oppfyller gjeldende europeiske direktiver, vedtak og forskrifter samt kravene i standardene som det henvises til.

Avhending av den gamle maskinen



Dette symbolet på produktet eller pakken innebærer at produktet ikke skal behandles som husholdningsavfall. I stedet skal det leveres til en gjenvinningstasjon for elektrisk og elektronisk utstyr. Ved å sørge for korrekt avhending

av apparatet, vil du bidra til å forhindre potensielle negative konsekvenser for miljøet og menneskers helse, som ellers kunne forårsakes av feilaktig avfallshåndtering av produktet. For å få mer detaljert informasjon om resirkulering av dette produktet kan du kontakte de lokale myndighetene, en gjenvinningstasjon eller butikken der du kjøpte produktet.

Samsvarserklæring

Denne oppvaskmaskinen oppfyller kravene til:

CE-merkedirektiv 93/68/EEC

Lavspenningsdirektiv 2014/35/EU

EMC-direktiv 2014/30/EU

Energimerkeforordning (EU) 2017/1369

Energimerkeforordning (EU) 2019/2017

Økodesigndirektiv 2009/125/EC

Økodesignforordning (EU) 2019/2022

RoHS II-direktiv 2011/65/EU

RoHS III-direktiv (EU) 2015/863

REACH-forordning (EC) nr. 1907/2006

POP-forordning (EU) 2019/1021

Biocidforordning (EU) 528/2012

WEEE-direktiv 2012/19/EU

Emballasjeavfallsdirektiv 94/62/EC

2 INSTALLASJON

2.1 Posisjonering av maskinen

Når du posisjonerer maskinen, plasserer du den på et sted der oppvasken kan enkelt settes inn og tas ut. Ikke sett maskinen i et område der omgivelsestemperaturen faller under 0 °C.

Les alle advarslene på emballasjen før du fjerner emballasjen og posisjonerer maskinen.

Plasser maskinen i nærheten av en vannkran og et vannavløp. Ta hensyn til at tilkoblingene ikke blir endret når maskinen er på plass.

Ikke ta hold i døren eller panelet til maskinen.

Etterlat tilstrekkelig avstand rundt maskinen for å gi enkel bevegelse ved rengjøring.

 Sørg for at inntaks- og uttakslangene ikke klemmes eller sitter fast og at maskinen ikke står på strømkabelen under posisjoneringen.

Juster føttene slik at maskinen er plan og balansert. Maskinen skal plasseres på flatt underlag, ellers blir den ustabil og døren til maskinen kan ikke lukkes skikkelig.

 Monter det dekorative panelet som angitt på monteringsarket. Hvis ikke kan de hende at døren ikke åpnes ordentlig og det kan oppstå problemer med damplekkasje.

2.2 Vanntilkobling

Vi anbefaler at du utstyrer et filter på vanntilførselen for å forhindre skade på maskinen på grunn av forurensning (sand, rust, osv.) fra rørene i huset. Dette forhindrer også gulning og dannelse av avleiring etter vask.

Vær oppmerksom på det som er trykt på inntaksslangen!
Hvis modeller er merket med 25°, kan ikke vanntemperaturen være over 25 °C (kaldt vann).
For alle andre modeller:

Kaldt vann foretrekkes. Varmt vann med maks. temperatur på 60 °C.

2.3 Inntaksslange





 **ADVARSEL:** Bruk den nye inntaksslangen som følger med maskinen – ikke bruk slangen til en gammel maskin.

 **ADVARSEL:** La vann renne gjennom den nye slangen før du kobler til.

 **ADVARSEL:** Koble slangen direkte til vanninnløpskranen. Trykket fra kranen skal være minst 0,03 MPa og maksimum 1 MPa. Hvis trykket overskrider 1 MPa, må en trykkbegrensningsventil utstyres mellom tilkoblingen.

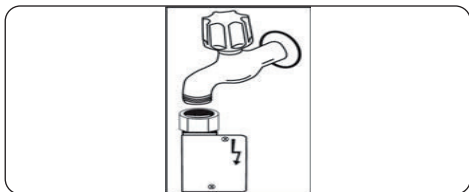
 **ADVARSEL:** Etter at tilkoblingen er på plass, skrur du kranen helt på og ser etter vannlekkasjer. Skru alltid av vannkranen etter at et vaskeprogram er fullført.



 Et Aquastop-avløpsrør er tilgjengelig med noen modeller. Ikke skad det eller la det bli bøyd eller vridd.

2.4 Uttaksslange (modellavhengig)

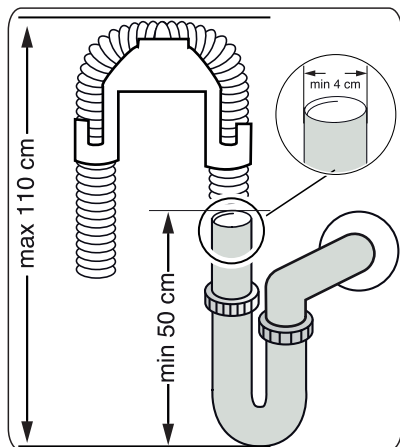



Avløpsslangen kan kobles direkte til vannavløpshullet eller vaskens avløpsrør. Denne tilkoblingen skal være minimum 50 cm og maksimum 110 cm fra gulvet som oppvaskmaskinen plasseres på.

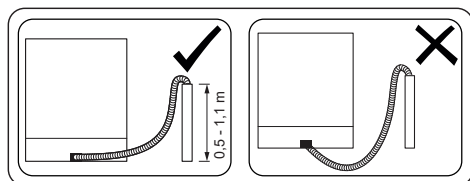

 **VIKTIG:** Gjenstander blir ikke vasket skikkelig hvis en avløpsslange på mer enn 4 m brukes.







2.5 Elektrisk tilkobling

 **ADVARSEL:** Maskinen er satt til 220–240 V. Hvis nettspenningen til maskinen 110 V, må du koble til en transformator med 110/220 V og 3000 W mellom den elektriske tilkoblingen.





  Koble produktet til en jordet stikkontakt som beskyttes av en sikring som overholder verdiene i «Tekniske spesifikasjoner»-tabellen.

  Maskinens jordete støpsel må kobles til en jordet stikkontakt med en egnet spenning og frekvens.

  Hvis stikkontakten ikke er jordet, skal en autorisert elektriker utføre montering av jordtilkobling. Vi er ikke ansvarlige for tap som oppstår ved bruk uten jordtilkobling.

  Pluggen til dette apparatet kan inneholde en 13 A sikring, avhengig av mållandet. (For eksempel Storbritannia, Saudi-Arabia)

2.6

a		700 x 75
b		
c		Ø4 x 28
d		Option

1

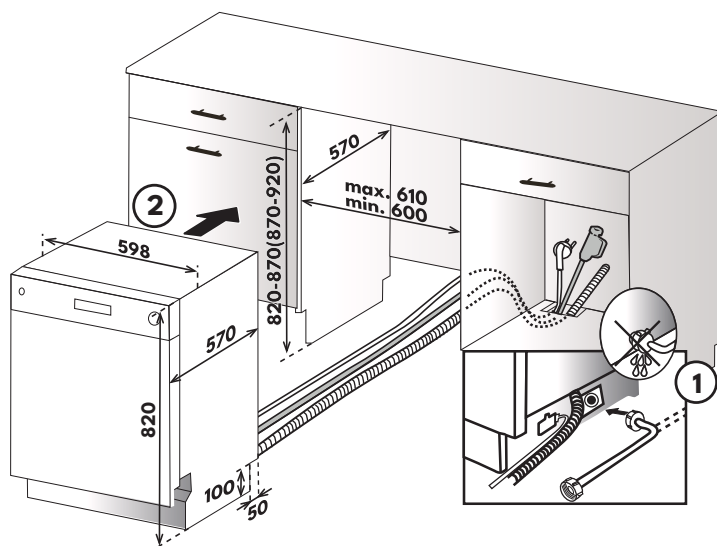

2

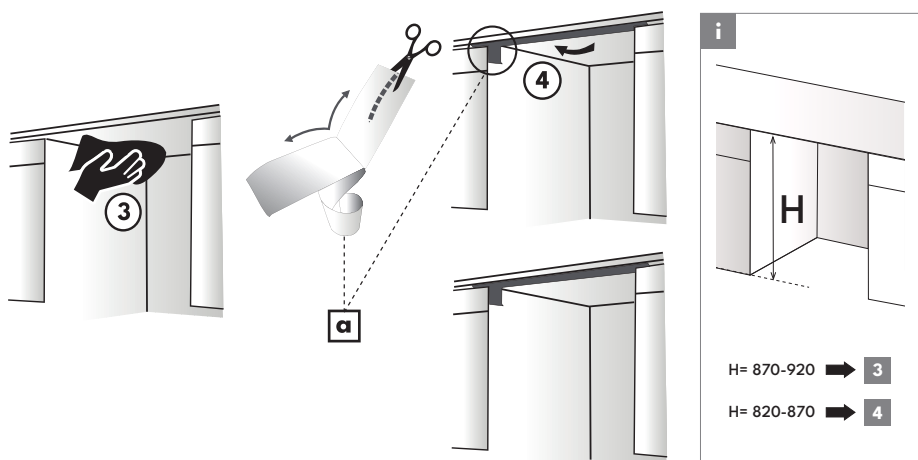

3 Alternativ

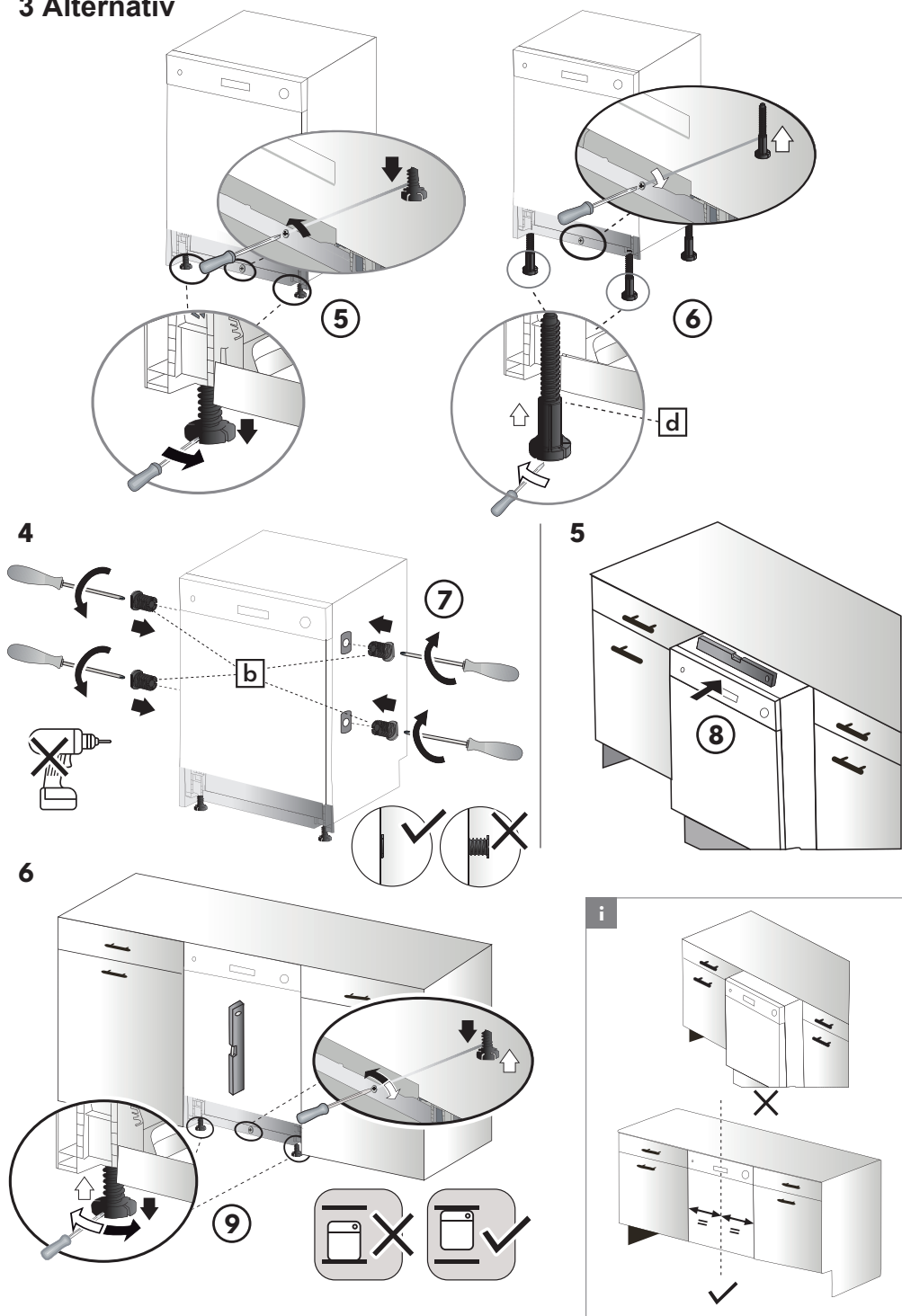

7

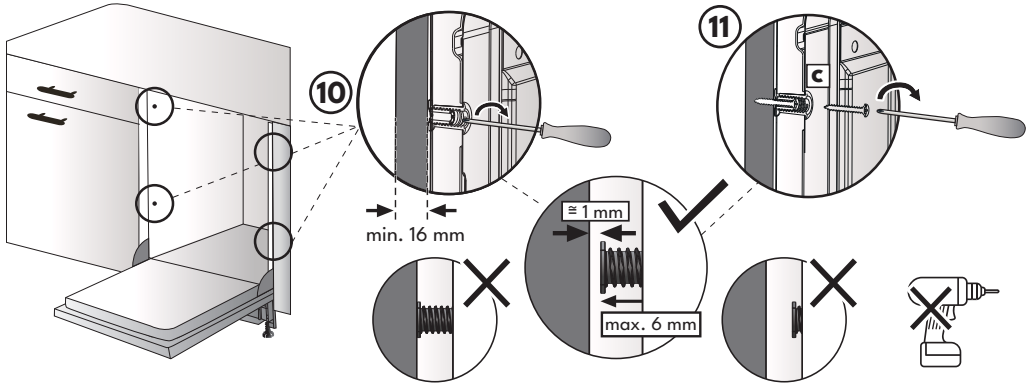

8 Alternativ

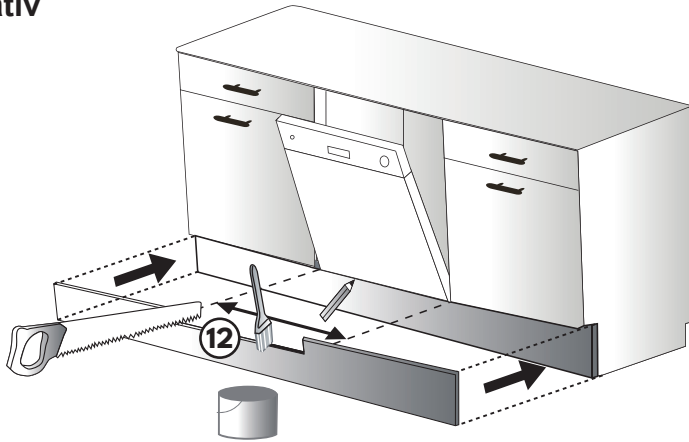

9 Alternativ

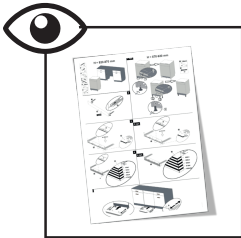

' TEKNISKE DATA

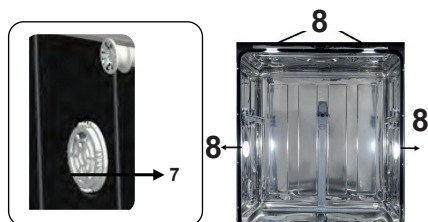
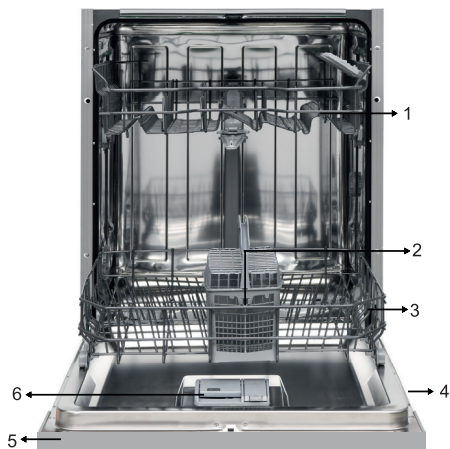

3.1 Generelt utseende

1. Øvre kurv
2. Bestikkurv
3. Underkurv
4. Merkeskilt (strømforsyning)
5. Kontrollpanel
6. Oppvask- og glansmiddelbeholder
7. **Aktiv tørkeenheter:** Dette systemet gir bedre tørking av oppvasken.
8. **Innvendig lys :** Gir belysning inne i oppvaskmaskinen med fire lyskilder fra tre overflater, som hjelper med lasting og lossing.

' .2 Tekniske data

Kapasitet	14 kuverter
Mål	
Høyde	820–870 (mm)
Bredde	598 (mm)
Dybde	570 (mm)
Nettovekt	42 kg
Driftsspenning/frekvens	220-240 V 50 Hz
Total strøm	10 (A)
Total effekt	1900 (W)
Flytetrykk ved vanntilkobling	Maksimum: 1 (Mpa) Minimum: 0,03 (Mpa)

4 FØR DU BRUKER APPARATET

4.1 Forberede oppvaskmaskinen for første bruk

- Sørg for at spesifikasjonene for vann- og strømtilførsel samsvarer med verdiene som er angitt i maskinens monteringsveiledning.
- Fjern all emballasje inni maskinen.
- Angi vannmykningsnivå.
- Fyll opp glansmiddelbeholderen.

4.2 Saltbruk

For å oppnå gode oppvaskresultater, trenger oppvaskmaskinen bløtt (kalkfattig) vann. Hvis vannet er hardt, setter det seg et hvitt belegg på serviset og inni oppvaskmaskinen. Dette vil ha en negativ innvirkning på maskinens vaske-, tørke-, og pusseegenskaper. Når vannet strømmer gjennom regenereringssystemet, fjernes ionene som gjør vannet hardt, og vannet oppnår mykheten som kreves for å oppnå best mulig vaskeresultat. Avhengig av hardhetsnivået i det innstrømmende vannet, vil ionene som herder vannet raskt bygge seg opp i regenereringssystemet. Kalkfilteret må derfor renses for å kunne operere med samme ytelse under neste vask. Regenereringssalt brukes til dette formål. Maskinen kan bare brukes med spesielt regenereringssalt for å mykne vannet. Ikke bruk finkornet salt eller salt av pulvertypen som kan oppløses enkelt. Bruk av andre salttyper kan skade maskinen.

4.3 Fyll på salt

For å legge til regenereringssalt åpner du dekselet til saltbeholderen ved å vri det mot klokken. **(1)** **(2)** Ved første bruk fyller du beholderen med 1 kg salt og vann **(3)** til den nesten flyter over. Hvis det er mulig, bruker du en trakt **(4)** for å gjøre fyllingen enklere. Sett på dekselet og lukk det. Etter hver 20.–30. syklus legger du til salt i maskinen til den fylles opp (omtrent 1 kg).

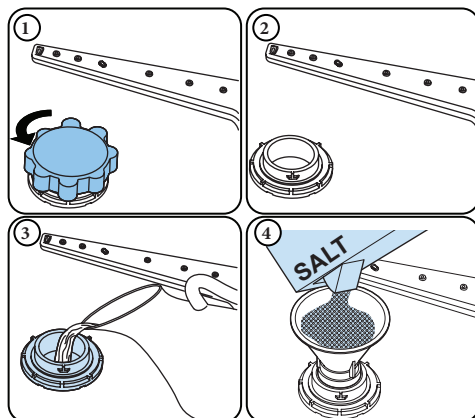



Bare legg til vann i saltbeholderen ved første bruk.

Bruk salt som er spesielt utviklet for bruk i oppvaskmaskiner.

Når du starter oppvaskmaskinen, fyller saltbeholderen med vann. Derfor legger du til regenereringssalt før du starter maskinen. Hvis regenereringssaltet overflytet og du ikke starter maskinen umiddelbart, kjører du et kort vaskeprogram for å beskytte maskinen mot korrosjon.

4.4 Testremse

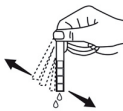
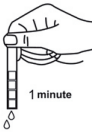
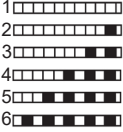
La vannet renne fra springen (1 min.)	Ha remsen i vannet (1 sek)	Rist remsen.	Vent (1 min.)	Angi hardhetsnivået til maskinen.
				

MERKNAD: Nivået er som standard satt til 3. Hvis vannet er brønnvann eller har et hardhetsnivå over 90 dF, anbefaler vi at du bruker et filter og apparater for vannmykning.

4.5 Tabell for vannhardhetsgrad

Nivå	Tysk dH	Fransk dF	Britisk dE	Indikator
1	0-5	0-9	0-6	SL1 vises på skjermen.
2	6-11	10-20	7-14	SL2 vises på skjermen.
3	12-17	21-30	15-21	SL3 vises på skjermen.
4	18-22	31-40	22-28	SL4 vises på skjermen.
5	23-34	41-60	29-42	SL5 vises på skjermen.
6	35-50	61-90	43-63	SL6 vises på skjermen.

4.6 Vannmykningssystem

Oppvaskmaskinen er utstyrt med et vannmyningssystem som reduserer hardheten til vanntilførselen. For å finne ut hardhetsnivået til vannet i springen kontakter du vannselskapet eller bruker en testremse (hvis det er tilgjengelig).

4.7 Innstilling

For å endre saltnivået følger du trinnene nedenfor:

- Slå på maskinen og trykk på Meny-tasten i 3 sekunder. Du ser innstillingene for vandhardhet først. («SL3» er fabrikkinnstillingen).
- Trykk deretter på Velg-tasten, og saltnivået (f.eks. «SL3») vil blinke.
- Endre nivået ved å trykke på Forsinkelse-tastene.
- Trykk på Velg-tasten for å lagre ønsket nivå, og det nye saltnivået vil lyse kontinuerlig.
- Slå av maskinen for å lukke innstillingene.

4.8 Bruk av oppvaskmiddel

Bruk et oppvaskmiddel som er laget spesielt for bruk i oppvaskmaskiner. Oppbevar oppvaskmidlene på kjølige, tørre steder, utilgjengelig for barn.

Legg til passende oppvaskmiddel for det valgte programmet for å sikre best mulig ytelse. Mengden oppvaskmiddel som kreves, er avhengig av syklusen, størrelsen til oppvasken og hvor skitten oppvasken er.

Ikke fyll mer oppvaskmiddel enn nødvendig i oppvaskmiddelbeholderen. Hvis du gjør det, kan du se hvitaktive streker eller blåaktige lag på glass og oppvasken, og det kan forårsake glasskorrosjon. Fortsatt bruk av for mye oppvaskmiddel kan forårsake maskinskade.

Hvis du bruker lite oppvaskmiddel, kan det resultere i dårlig rengjøring, og du kan se hvitaktige streker i hardt vann.

Les veiledningen fra produsenten av oppvaskmiddelet for å få mer informasjon.

4.9 Fylle på oppvaskmiddel

Skyv låsen for å åpne dispenserens og hell i oppvaskmiddelet.

Lukk lokket og trykk det til det er på plass. Dispenseren skal fylles rett før starten av hvert program.

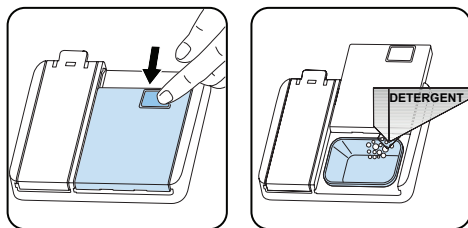

4.10 Bruke kombinert oppvaskemiddel

Disse produktene skal brukes i henhold til veiledningen fra produsenten.

Fyll aldri kombinerte oppvaskemidler inn i den indre delen eller bestikkurven.

Kombinerte oppvaskemidler inneholder ikke bare oppvaskmiddelet, men også glansmiddel, erstatningsstoffer for salt og ytterligere komponenter – avhengig av kombinasjonen.

Vi anbefaler at du ikke bruker kombinerte oppvaskemidler i korte programmer. Bruk pulveroppvaskmidler i slike programmer.

Kontakt produsenten av oppvaskmiddelet hvis du har problemer når du bruker kombinerte oppvaskemidler.

Når du slutter å bruke kombinerte oppvaskemidler, må du sørge for at innstillingene for vannhardhet og glansmiddel er satt til riktig nivå.

4.11 Bruk av glansmiddel

Glansmiddelet bidrar til å tørke oppvasken uten streker og flekker. Glansmiddel anbefales for flekkfritt bestikk og klart glass. Glansmiddelet utløses automatisk under varm skylling-fasen. Hvis innstillingen for dose med glansmiddel er satt for lavt, ser du hvitaktige flekker på oppvasken, og oppvasken blir ikke tørket og vasket ren. Hvis innstillingen for dose med glansmiddel er satt for høy, kan du se blåaktige lag på glass og oppvask.

4.12 Fylle på glansmiddel og innstilling

For å fylle opp glansmiddelbeholderen åpner du lokket til glansmiddelbeholderen. Fyll beholderen med glansmiddel til MAKS-nivået og lukk lokket. Vær forsiktig så du ikke overfyller glansmiddelbeholderen, og tørk bort eventuelt søl.

For å endre glansmiddelnivået følger du trinnene nedenfor

- Slå på maskinen og trykk på Meny-tasten i 3 sekunder. Du ser innstillingene for vannhardhet først. («SL3» er fabrikkinnstillingen)
- Trykk på Forsinkelse-tasten (+) for å passere innstillingene for glansmiddel. («r:4» er fabrikkinnstillingen)
- Innstilling for glansmiddel følger innstilling for vannhardhet.
- Trykk deretter på Velg-tasten, og nivået av glansmiddel (f.eks. « r:4») vil blinke.
- Endre nivået ved å trykke på Forsinkelse-tasten.
- Trykk på Velg-tasten for å lagre ønsket nivå, og det nye glansmiddelnivået vil lyse kontinuerlig.
- Slå av maskinen for å lukke innstillingene.

Fabrikkinnstillingen er «4».

Øk nivået hvis oppvasken ikke blir skikkelig tørr eller har flekker. Reduser nivået hvis blå flekker dannes på oppvasken.

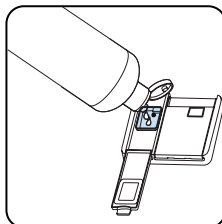
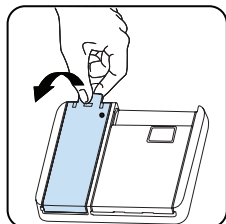

Nivå	Dose for glansmiddel	Indikator
1	Glansmiddel utleveres ikke	r:1 vises på displayet.
2	1 dose utleveres	r:2 vises på displayet.
3	2 doser utleveres	r:3 vises på displayet.
4	3 doser utleveres	r:4 vises på displayet.
5	4 doser utleveres	r:5 vises på displayet.

5 Å SETTE OPPVASK I OPPMASKMASKINEN

Følg for best resultat disse retningslinjene for fylling.

Å fylle oppvaskmaskinen til bruk i husholdningen opp til den kapasiteten som produsenten angir, vil bidra til å spare energi og vann.

Manuell forhåndsskylling av servise fører til økt vann- og energiforbruk, og anbefales ikke. Du kan plassere kopper, glass, begere og glass med stett, små tallerkener, skåler osv. i øvre kurv. La ikke lange glass lene mot hverandre, ellers vil de ikke holde seg stødige og vil kunne bli påført skader.

Når du setter inn begere og glass med stett, så len dem mot kurvkanten eller stativet og ikke mot andre gjenstander.

Sett alle beholdere som kopper, glass og gryter i oppvaskmaskinen med åpningen vendt nedover, ellers vil vann kunne samles opp på gjenstander.

Dersom det er en bestikkurv i maskinen, anbefales det at du bruker bestikkristen for å oppnå best resultat. Plasser alle store (gryter, panner, lokk, tallerkener, boller osv.) og veldig skitne gjenstander i det nedre stativet.

Tallerkener og bestikk skal ikke plasseres over hverandre.



ADVARSEL: Se til at sprøytearmenes rotasjon ikke hindres.



ADVARSEL: Forsikre deg om at du etter at du har satt inn oppvasken ikke har hindret oppvaskmiddeldispenseren i å åpnes.

5.1 Anbefalinger

Fjern eventuelle grove rester på oppvasken før du setter oppvasken i maskinen. Start opp den fulle maskinen.



Ikke overbelast skuffene eller sett oppvasken i feil kurv.



ADVARSEL: For å unngå eventuelle skader, bør gjenstander med langt håndtak og spisse gjenstander vendes ned eller horisontalt på kurvene.

Stativ med høydejustering

De sammenleggbare stativene i den øvre kurven legger til rette for plassering av store gjenstander som gryter og stekepanner. Hver del kan legges sammen hver for seg.

De sammenleggbare stativene kan enten ^{høyes} eller brettes ned.

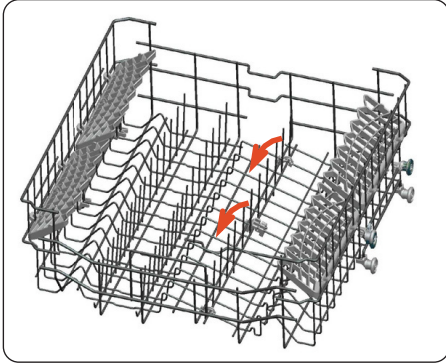

Knivhulle i øvre kurv

Takket være knivhyllen i de øvre kurvene kan du enkelt vaske kjøkkenutstyr som brødkniver og isskjeer.

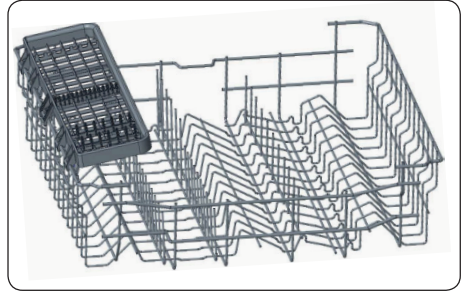

Når du ikke vil bruke den, trekker du knivstativet i den øvre kurven oppover.



Fire sammenleggbare støtter

De sammenleggbare støttene er designet til å gjøre det enkelt å plassere store gjenstander som gryter og stekepanner i oppvaskmaskinen. Hver del kan legges sammen hver for seg. Støttene kan enten brettes ned eller heves, som vist i bildene nedenfor.

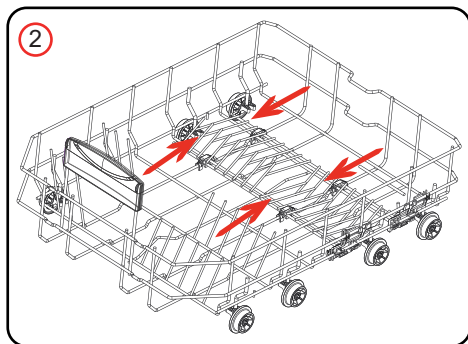
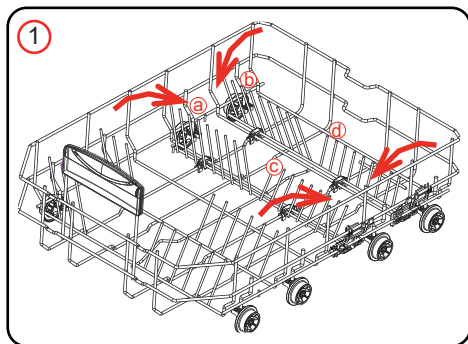

Høydejustering av full øvre kurv

Den øvre kurven inkluderer en mekanisme som gjør at du kan justere kurv høyden til øvre (1), nedre (2) eller midterste (3) posisjon uten at du trenger å fjerne kurven. Ta tak i kurven i begge sidene og trekk den opp eller dytt den ned. Sørg for at begge sidene av den øvre kurven er i samme posisjon.

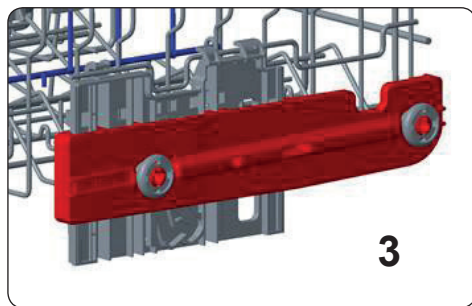
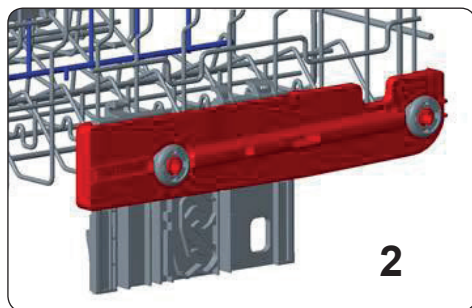
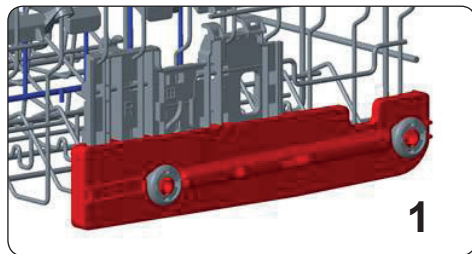

5.2 Alternativ kurvfilling

Underkurv

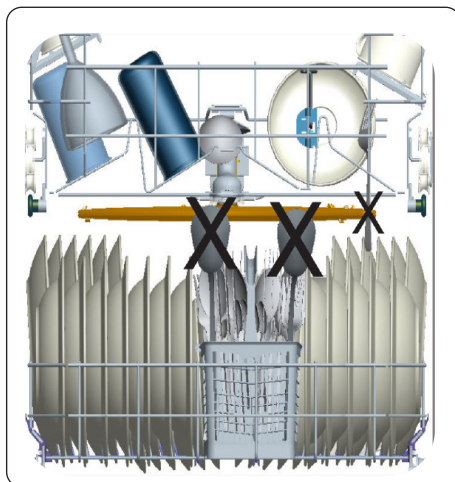
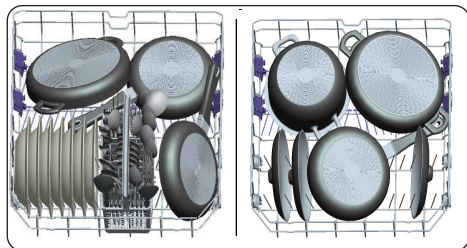

Toppkurv

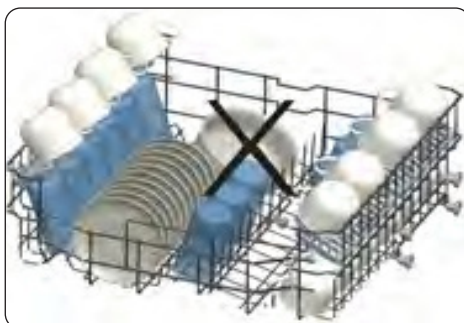
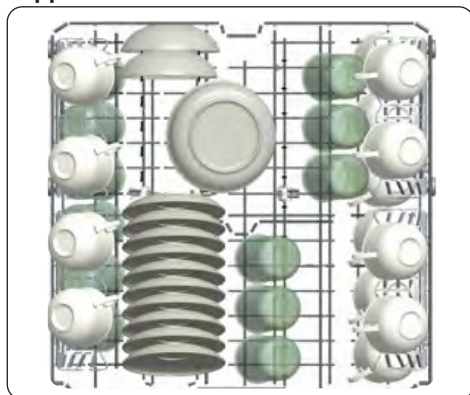

Feil fylling

Feil fylling kan forårsake dårlig vaske- og tørkeytelse. Følg produsentens anbefalinger for å oppnå gode resultater.

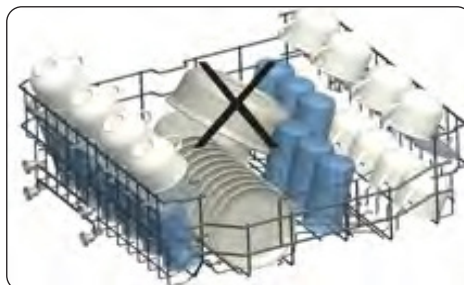
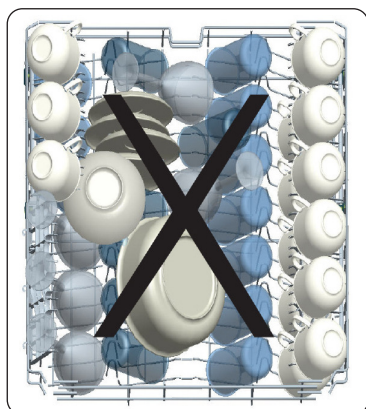

Viktig merknad for testinstitutter

For å få detaljert informasjon som kreves for tester i henhold til EN-normer, og en skannet kopi av bruksanvisningen kan du sende modellnavnet og serienummeret til følgende adresse: dishwasher@standardtest.info

6 PROGRAMTABELL

	P1	P2	P3	P4	P5	P6	P7	P8	P9
Programnavn:	Øko	Smart 50°C - 70°C	Hygiene 70 °C	Spar+ 5,4 liter	Super 50'	Dobbelpro- vask	Kvikk 30'	Mini 14'	Maskin Ren
Type urenheter:	Standardprogram for normalt tilsmusset oppvask som brukes daglig med redusert energi og vannforbruk.	Automatisk program for svært skitten oppvask.	Egnet for svært skitten oppvask som krever hygienisk vask.	Egnet for normalt skitten oppvask med minst vannforbruk.	Egnet for normalt skitten oppvask som brukes daglig med raskeere program.	Egnet for både lett skitten, ørnfling glassøy og svært skittent steintøy på den laveste hyllén.	Kort vaskesprogram for lettere skitten oppvask.	Raskeste program for lett tilsmusset og nylig brukt oppvask og egnet for 4-stedsminstlinger.	Maskin rent program uten oppvask.
Skittenhetsgrad:	Middels	Tung	Tung	Middels	Middels	Tung	Lett	Lett	Middels
"Mengde oppvaskmiddel: A: 25 cm ³ B: 15 cm ³ "	A	A	A	A	A	A	A	B	A
Programmets varighet (t:mn):	04:31	02:59 - 01:49	02:07	02:57	00:50	01:53	00:30	00:14	01:12
Strømforbruk (kWh/syklus):	0,747	1,900 - 1,250	1,700	0,950	1,000	1,600	0,650	0,340	1,400
Vannforbruk (liter/syklus)	9,0	24,0 - 11,8	16,8	5,4	9,5	15,4	10,9	6,6	12,0

- Programvarigheten kan bli endret i henhold til mengden oppvask, vanntemperaturen, omgivelsestemperaturen og valgte tilleggsfunksjoner.
 - Verdier som er gitt for andre programmer enn øko-programmet er kun veiledende.
 - Øko-programmet er egnet til å gjøre ren normalt tilsmusset servise, det er til denne bruken det mest effektive programmet når det gjelder det kombinerte energi- og vannforbruket, og det brukes til å vurdere samsvar med EUs lovgivning når det gjelder økodesign.
 - Å vaske servise i en oppvaskmaskin til bruk i husholdning bruker vanligvis mindre energi og vann i bruksfasen enn ved oppvask for hånd når husholdningsoppvaskmaskinen brukes i henhold til produsentens instruksjoner.
 - Bruk bare oppvaskmiddel i pulverform for korte programmer.
 - Korte programmer omfatter ikke tørking.
 - Vi anbefaler å la døren stå delvis åpen når en syklus er fullført, for å fremskynde tørkingen.
 - Du kan få tilgang til produkt databasen der modellinformasjonen er lagret ved å lese QR-koden på energimerket. **MERK:** I henhold til forskriftene
-  1016/2010 og 1059/2010, kan forbruksverdiene for øko-programmet variere. Denne tabellen er i tråd med forskriftene 2019/2022 og 2017/2022.

7 KONTROLLPANELET

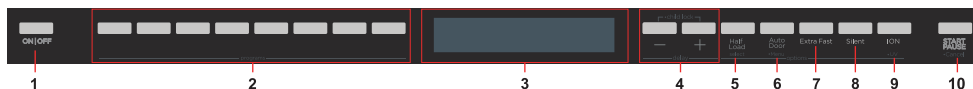

1. Av/på-knapp
2. Program-taster
3. Display
4. Forsinkelse-taster
5. Halvfull maskin-tast
6. Automatisk dør-tast (energisparing)
7. Ekstra hurtig-tast
8. Stille-tast
9. Ion-UV(PureBeam)-tast (modellavhengig)
10. Start/Pause-tast

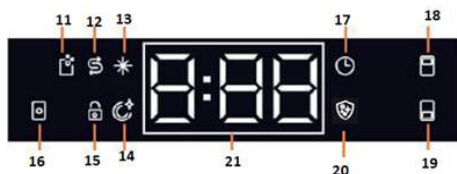

11. Maskinvask-indikator
12. Saltindikator
13. Glansmiddelindikator
14. Sluttrinn-indikator
15. Banelås-indikator
16. Tablett-indikator
17. Forsinkelse-indikator
18. Indikator for halvfull maskin oppe
19. Indikator for halvfull maskin nede
20. PureBeam-indikator (modellavhengig)
21. Programtid-indikator

1. Av/på-knapp

Slå på maskinen ved å trykke på Av/på-knappen.

2. Program-taster

Velg et egnet program for oppvasken ved å trykke på programtastene. Se programtabellen for informasjon om programmene.

3. Display

Displayet viser total tid for det valgte programmet og gjenværende tid under oppvasken.

4. Forsinkelse-taster

Trykk på berøringstasten for forsinket start for å forsinke starten av et program med mellom 1 og 24 timer. Trykk på tasten + én gang for å forsinke starttiden med 1 time, og fortsett å trykke på tasten for å øke forsinkelsens varighet. Trykk på tasten - for å redusere forsinkelsestiden. Trykk på Start/pause-tasten (10) for å starte et program med forsinkelse. Hvis du slår av maskinen etter at du har aktivert forsinkelsestiden, blir forsinkelsestiden avbrutt.

5. Halvfull maskin-tast

Takket være Halvfull maskin-funksjonen til maskinen kan du korte ned varigheten til programmene du har valgt, og redusere strøm- og vannforbruk ved å velge strøm og vann for halvfull maskin.

Når du trykker på Halvfull maskin-tasten på brukergrensesnittet slås indikatoren(e) på skjermen på i henhold til modusen du valgte. Hvis du trykker på tasten én gang, ser du indikatoren for halvfull maskin oppe, hvis du trykker på den to ganger, ser du indikatoren for halvfull maskin nede, og hvis du trykker på den tre ganger, vises indikatoren for både halvfull maskin oppe og halvfull maskin nede på skjermen. Etter fire trykk, forsvinner alle indikatorene fra skjermen. Videre, hvis en av modusene for halvfull maskin er valgt, slås LED-lyset for halvfull maskin på.

6. Automatisk dør-tast (energisparing)

Velg Automatisk dør (energisparing)-alternativet for å la døren til maskinen åpnes ved slutten av programmet for å få bedre tørkeeffektivitet. Denne funksjonen sparer også strøm ved å operere med en lavere temperatur. LED-lyset for Automatisk tennes.

7. Ekstra hurtig-tast

Velg Ekstra hurtig-funksjonen for å redusere varigheten til et program, noe som gir mer økonomisk vannforbruk. LED-lyset for Ekstra hurtig slås på.

8. Stille-tast

Velg Stille-funksjonen for mer sensitiv og stillegående vasking. Dette alternativet reduserer lydnivået til vasken. LED-lyset for stillemodus slås på.

9. Ion-UV(PureBeam)-tast (modellavhengig)

Denne funksjonen gir maskinen bedre hygiene takket være lonteknologi. Den fungerer som et uavhengig program. Funksjonen aktiveres ved å trykke på Ion-tasten (9) en liten stund når maskinen er i Klar-status. «Ion» vises og indikerer at Natural Ion Tech-funksjonen er aktivert. Hvis brukeren ikke handler innen 24 timer etter at Natural Ion Tech aktiveres, avbrytes funksjonen automatisk.

Merknad: Natural Ion Tech-funksjonen avbrytes hvis maskinen slås av.

Merknad: Natural Ion Tech-funksjonen fungerer ikke med noen programmer.

Aktiver eller deaktiver PureBeam-funksjonen før du starter programmet ved å trykke på Ion-UV-tasten (9) i 3 sekunder. Samtidig viser displayet antall fra 3 til 1. Ved slutten av de tre sekundene vises «U1», noe som indikerer at PureBeam-funksjonen er aktivert. Når den deaktiveres vises «U0» etter 3 sekunder.

Standard angitt er «U0».

Merknad: Hvis brukeren ikke deaktiverer PureBeam-funksjonen når programmet er ferdig, forblir den aktiv til maskinen slås av.

Merknad: Hvis PureBeam- eller Natural Ion Tech-funksjonen er aktiv, lyser Natural Ion Tech-lyset når døren er åpen.

10. Start/Pause-tast

Trykk på Start/pause-tasten for å starte programmet. Dette vil tenne Start/pause-lyset. Programmet starter så når døren lukkes. Hvis du åpner døren til maskinen mens programmet går, blir varigheten til programmet satt på pause. Hvis du etter det lukker døren til maskinen uten å trykke på Start/pause-testen, fortsetter programmet der det slapp.

11. Maskinvask-indikator

Maskinvask-programmet rengjør innsiden av oppvaskmaskinen. Bruk programmet uten oppvask i maskinen. Det fjerner rester, dårlig lukt, hvite flekker og annet smuss. Du kan velge Maskinvask ved å trykke på det andre programmet fra høyre to ganger. Hvis Maskinvask-programmet er valgt, lyser Maskinvask-indikatoren.

12. Saltindikator

Når det ikke er nok regenereringssalt, slås saltindikatoren på, og du bør fylle opp saltkammeret.

13. Glansmiddelindikator

Når nivået for glansmiddel er lavt, slås glansmiddelindikatoren på, og du bør fylle kammeret for glansmiddel.

14. Sluttrinn-indikator

Når programmet er fullført, slås Sluttrinn-indikatoren på, og lydsignalet aktiveres. Du hører lydsignalet fem ganger hver gang med intervaller på 5 minutter (umiddelbart og etter, 5, 10 og 15 minutter) totalt fire forskjellige ganger i slutten av programmet.

15. Barnelås-indikator

Barnelåsen aktiveres/deaktiveres ved å trykke på Forsinkelse-tastene (4) samtidig i 3 sekunder. Når det er aktivert, lyser Barnelås-indikatoren, og «CL1» vises på displayet (3). Når det er deaktivert, vises «CL0» på displayet (3).

16. Tablett-indikator

Velg Tablettoppvaskmiddel-funksjonen når du bruker et kombinert oppvaskemiddel som inneholder salt, glansmiddel eller andre tilleggssegenskaper. Tablett-indikatoren er på så lenge det er valgt.

17. Forsinkelse-indikator

Når programmet startes med forsinkelse, lyser forsinkelse-indikatoren.

18. Indikator for halvfull maskin oppe

Hvis du bare har oppvask i overkurven, velger du alternativet for halvfull maskin oppe. Hvis dette er valgt, lyser indikatoren for halvfull maskin oppe.

19. Indikator for halvfull maskin nede

Hvis du bare har oppvask i underkurven, velger du alternativet for halvfull maskin nede. Hvis dette er valgt, lyser indikatoren for halvfull maskin nede.

Merknad: Hvis du har oppvask både i den øvre og nedre kurven, velger du alternativet for halvfull maskin oppe og nede sammen. Hvis dette er valgt, lyser indikatoren for halvfull maskin oppe og indikatoren for halvfull maskin nede samtidig.

20. Indikator for PureBeam & PureBeam+ (modellavhengig)

Denne teknologien som forener Ion- og lysteknologi gir ekstra hygiene. Den forebygger dårlig lukt under vaskeprogrammer som inkluderer tørking. Hvis UV(PureBeam)-funksjonen, lyser PureBeam-indikatoren.

21. Programtid-indikator

Programvarigheten kan overvåkes via Programtid-indikatoren.



Endre et program

Følg trinnene nedenfor for å endre et program mens det pågår.

Åpne døren og trykk på Start/pause-tasten (9). Velg et nytt program med Program-tastene (2). Etter å ha valgt program, trykker du på Start/pause-tasten(10). Etter at døren er lukket, vil det nylig valgte programmet starte der det forrige programmet sluttet.

MERKNAD: Hvis du vil stoppe oppvaskprogrammet før det er ferdig, åpner du døren litt først for å unngå å søle vann.

Avbryte program

Følg trinnene nedenfor hvis du vil avbryte et program mens det pågår.

Åpne maskindøren. Programmet som sist ble valgt, vises på displayet. Trykk og hold inne Start/pause-tasten (9) i 3 sekunder. «0:01» vil bli vist på displayet. Når du har lukket døren til maskinen, starter prosessen for vanttømming, og den fortsetter i 30 sekunder. Du hører lydsignalet fem ganger når programmet avbrytes.

Skru av maskinen

«0» vises på displayet når det valgte programmet er fullført. Du hører også lydsignalet fem ganger. Du kan så slå av maskinen med Av/på-knappen.

Koble fra pluggen og skru av vannkranen.

MERKNAD: Ikke åpne døren før programmet er ferdig.

MERKNAD: Hvis døren til maskinen åpnes eller strømforsyningen kuttes når et program kjører, fortsetter programmet når døren lukkes eller strømmen kommer tilbake.

MERKNAD: Hvis strømmen går i løpet av tørkeprosessen, avsluttes programmet. Maskinen vil være klar for nytt programvalg.



Menyinnstillinger

Trykk på Automatisk dør-tasten (6) i 3 sekunder for å åpne menyen. Først vil du se innstillingene for vannhardhet (f.eks. «SL3»). Trykk på Forsinkelse-tastene (4) for å bla gjennom menyen. Trykk så på Halvfull maskin-tasten (5) for å skrive inn nivået til innstillingene du vil endre i menyen. Nå vil tidsdisplayet (3) blinke, og dette betyr at denne innstillingen kan endres ved å trykke på Forsinkelse-tastene (4). Angi nytt nivå med Forsinkelse-tastene (4) og trykk på halvfull maskin-tasten (5) for å lagre det nye nivået. Etter det vil displayet (3) lyse kontinuerlig for å vise at innstillingsnivået ble lagret. Du kan endre andre innstillinger med disse trinnene eller lukke menyen ved å trykke på Automatisk dør-tasten (6) i 3 sekunder eller slå maskinen av/på.

Nei	Innstilling	Alternativer	Beskrivelse
1	Vannhardhet	SL1	Angi vannhardhet.
		SL2	
		SL3*	
		SL4	
		SL5	
		SL6	
2	Glansmiddel	r:1	Angi mengde glansmiddel.
		r:2	
		r:3	
		r:4*	
		r:5	
3	Summelyd-kontroll	b:0	Angi lydnivå for varsel.
		b:1	
		b:2	
		b:3*	
4	Startprogram	LP0*	Angi et standardprogram for når apparatet er slått på.
		LP1	
5	Tablett	A:0*	Angi tablettalternativ.
		A:1	
6	Strømsparingsmodus	SP0	Sett i strømsparingsmodus.
		SP1*	
		SP2	
7	Fabrikkinnstillinger	FS0*	Gjenopprett innstillingene til fabrikkinnstillinger.
		FS1	

*Standardinnstilling

1. Vannhardhet

Følg instruksene i «4.7 Innstillinger for vannhardhet» for å se hvordan du endrer innstillingene for vannhardhet.

2. Glansmiddel

Følg instruksene i «4.12 Innstillinger for glansmiddel» for å se hvordan du endrer innstillingene for glansmiddel.

3. Summelydkontroll

Følg instruksene i «Menyinnstillinger» for å endre varselnivået. «b:3» er det høyeste lydnivået. «b:0» betyr at alle stemmene er slått av.

4. Startprogram

Følg instruksene i «Menyinnstillinger» for å endre valget av startprogram. På nivå «LP0» slås maskinen på med Eco-programmet. På nivå «LP1» slås maskinen på med det siste valgte programmet.

5. Tablett

Følg instruksene i «Menyinnstillinger» for å endre innstillingene for tabletter. På nivå «A:0» er ikke tablettalternativet valgt. Velg nivå «A:0» for å velge tablettalternativet, så vil Tablett-indikatoren (16) tennes. Etter at tablettalternativet er valgt én gang, og hvis du ikke deaktiverer tablettalternativet fra menyen, vil det alltid være valgt.

6. Strømsparingsmodus

Følg instruksene i «Menyinnstillinger» for å endre innstillingene for strømsparingsmodus. På nivå «SP0» vil innvendige lys (hvis tilgjengelig) være avslått hele tiden og skjermen vil slås av etter 4 minutter, og maskinen slås av etter 15 minutter uten aktivitet for å spare energi. På nivå «SP1» slås innvendige lys av 4 minutter etter at døren åpnes, skjermen slås av etter 4 minutter, og maskinen slås av etter 15 minutter uten aktivitet for å spare energi. På nivå «SP2», når maskinen er i av-posisjon, slås de innvendige lysene av 4 minutter etter at døren åpnes. Når maskinen er i posisjon er de innvendige lysene på så lenge døren holdes åpen, og maskinen slås ikke av med mindre du trykker på Av/på-knappen.

7. Fabrikkinnstillinger

Følg instruksene i «Menyinnstillinger» for å nullstille til fabrikkinnstillinger. Hvis du angir nivå «SF1» i fabrikkinnstillinger, blir alle innstillingene tilbakestilt til opprinnelig status.

Infoled 2.1 (modellavhengig)

Infoled plassert nederst på siden av oppvaskmaskinen lyser på gulvet for å indikere nåværende status for oppvaskmaskinen under en vaskesyklus.

LED-lys	Maskinens tilstand
Rødt, lyser	Maskinen kjører et program.
Rødt, blinker	Et program er avbrutt.
Rødt, blinker raskt	Det er en feil i maskinen. Se avsnittet « Automatiske feiladvarsler og hva du kan gjøre ».
Grønt, lyser	Et program er ferdig.

8 RENGJØRING OG VEDLIKEHOLD

Det er viktig å holde oppvaskmaskinen ren for å opprettholde tjenestetilværet til maskinen. Sørg for at innstillingene for vannhardhet (hvis tilgjengelig) stilles inn riktig og at riktig mengde oppvaskmiddel brukes for å unngå ansamlinger av kalk. Fyll på saltkammeret når lyset for saltsensoren tennes. Det kan samles olje og kalk i oppvaskmaskinen over tid. I så fall:

- Fyll på med oppvaskmiddel i kammeret, men ikke sett inn noen oppvask. Velg et program som bruker høy temperatur, og kjør oppvaskmaskinen mens den er tom. Hvis dette ikke rengjør oppvaskmaskinen tilstrekkelig, kan du bruke et oppvaskemiddel som er ment til å rengjøre inni oppvaskmaskiner.
- For å få oppvaskmaskinen til å vare lenger, bør du rengjøre den jevnlig, hver måned.
- Tørk over dørpakningene med jevne mellomrom med en fuktig klut for å fjerne ansamlinger av såperester eller andre fremmedelemerter.

8.1 Filtre

Rengjør filterne og spylearmene minst én gang i uken. Hvis det sitter fast matrester eller fremmedelemerter i de grove og fine filterne, må du ta dem ut og vaske dem grundig i vann.

- a) Mikrofilter b) Grovt filter
c) Metallfilter

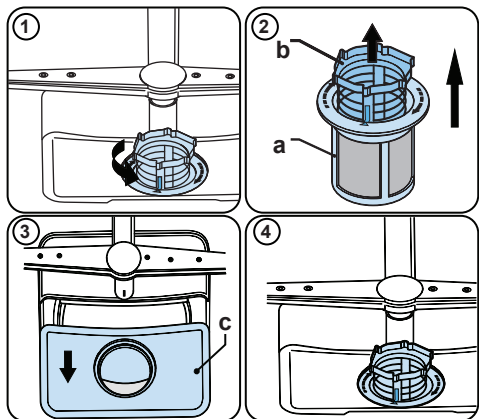

For å ta ut og vaske filterkombinasjonen, skrur du den mot klokken og løfter den oppover (1). Trekk det grove filteret ut av mikrofilteret (2). Dra deretter metallfilteret ut (3). Skyll filterne med masse vann til de er fri for rester og smuss. Sett filterne på plass igjen. Sett filterinnsatsen tilbake og roter den med klokken (4).

- Bruk aldri oppvaskmaskinen uten filter.
- Feil montering av filteret vil redusere rengjøringseffekten.
- Rene filter er nødvendige for at maskinen skal fungere ordentlig.

8.2 Spylearm

Sørg for at spylehullene ikke er tilstoppet og at det ikke sitter fast matrester eller fremmedelemerter i spylearmene. Hvis du finner noen tilstopping, tar du av spylearmene og rengjør dem med vann. Løsne mutteren som holder spylearmen på plass ved å vende den mot klokken og dra den nedover for å ta ut den øvre armen. Sørg for å stramme mutteren helt når du monterer den øvre spylearmen.

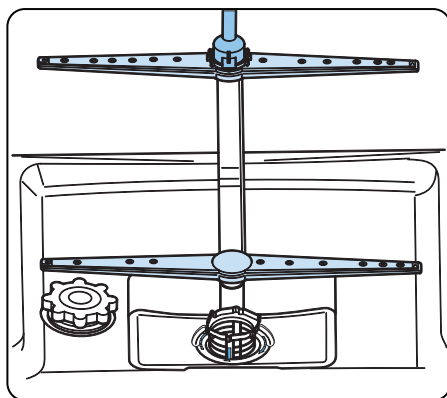

8.3 Avløpspumpe

Store matrester eller fremmedelemerter som ikke ble fanget opp av filterene kan blokkere avløpspumpen. Da vil skyllevannet være over filteret.

Fare for kuttskade!

Når du vasker avløpspumpen, må du være forsiktig så du ikke skader deg på glasskår eller skarpe kjøkkenredskaper.

I så fall:

1. Først må du alltid koble apparatet fra strømkilden.
2. Ta ut kurvene.
3. Ta ut filterene.
4. Øs ut vannet, bruk en svamp om nødvendig.
5. Sjekk området og fjern eventuelle fremmedelemerter.
6. Sett filterene på plass igjen.
7. Sett kurvene inn igjen.

9 FEILSØKING

FEIL	MULIG ÅRSAK	FEILSØKING
Programmet starter ikke.	Oppvaskmaskinen er ikke tilkoblet.	Koble til oppvaskmaskinen.
	Oppvaskmaskinen er ikke slått på.	Slå på oppvaskmaskinen ved å trykke på av/på-knappen.
	Sikringen er røket.	Sjekk de interne sikringene.
	Vannkranen er lukket.	Skru på vannkranen.
	Døren til oppvaskmaskinen er åpen.	Lukk døren til oppvaskmaskinen.
	Inntaksslangen og maskinfiltrere er tilstoppet.	Sjekk vannslangen og maskinfiltrere og sørg for at de ikke er tilstoppet.
Vann blir værende i maskinen.	Avløpsslangen er tilstoppet eller vridt.	Sjekk avløpsslangen og enten rengjør eller løsne den.
	Filtrene er tilstoppet.	Rengjør filtrene.
	Programmet er ikke fullført ennå.	Vent til programmet er fullført.
Maskinen stopper under vasking.	Strømbrudd.	Sjekk strømtilførselen.
	Feil på vanninntak.	Sjekk vannkranen.
Klaprelyder og/eller bankelyder kan høres mens maskinen er i gang.	Spylearmen treffer oppvasken i den nedre kurven.	Flytt eller fjern gjenstander som blokkerer spylearmen.
Matrester sitter igjen på oppvasken.	Oppvask plasseres feil og sprayet vann når ikke berørt oppvask.	Ikke overfyll kurvene.
	Oppvask lenes på hverandre.	Fyll oppvask som forklart i delen om å sette inn i oppvaskmaskinen.
	Du bruker ikke nok oppvaskmiddel.	Bruk riktig mengde oppvaskmiddel, som forklart i programtabellen.
	Feil vaskeprogram er valgt.	Bruk informasjonen i programtabellen for å velge det mest egnede programmet.
	Spylearmene er tilstoppet med matrester.	Rengjør hullene i spylearmene med tynne gjenstander.
	Filtre eller avløpspumpen er tilstoppet eller filteret er feilplassert.	Sjekk avløpsslangen og at filtrene er riktig utstyrt.

FEIL	MULIG ÅRSAK	FEILSØKING
Hvitaktige flekker blir værende på oppvask.	Du bruker ikke nok oppvaskmiddel.	Bruk riktig mengde oppvaskmiddel, som forklart i programtabellen.
	Innstillingen for dose for glansmiddel og/eller vannmykning er satt for lavt.	Øk nivået til glansmiddel og/eller vannmykning.
	Høyt vannhardhetsnivå.	Øk vannmykningsnivået og legg til salt.
	Saltbeholderlokket er ikke skikkelig lukket.	Sjekk at saltbeholderlokket er skikkelig lukket.
Oppvasken tørkes ikke.	Tørkealternativet er ikke valgt.	Velg et program med et tørkealternativ.
	Dosen for glansmiddel er satt for lavt.	Øk innstillingen for dose for glansmiddel.
Rustflekker dannes på oppvasken.	Kvaliteten til rustfritt stål i oppvasken er ikke god nok.	Bruk bare sett som kan vaskes i oppvaskmaskin.
	Høyt gradnivå i vaskevannet.	Juster vannhardhetsgraden med tabellen for vannhardhetsgrad.
	Saltbeholderlokket er ikke skikkelig lukket.	Sjekk at saltbeholderlokket er skikkelig lukket.
	For mye salt er sølt i oppvaskmaskinen under fylling av salt.	Bruk en trakt når du fyller salt i beholderen for å unngå søl.
	Dårlig jording i strømmettet.	Konsulter en kvalifisert elektriker umiddelbart.
Rester av oppvaskmiddel i oppvaskmiddelbeholderen.	Oppvaskmiddelet ble tilført mens oppvaskmiddelbeholderen var våt.	Sørg for at oppvaskmiddelbeholderen er tørr før bruk.

AUTOMATISKE FEILADVARSLER OG HVA DU KAN GJØRE

PROBLEMKODE	MULIG FEIL	WHAT TO DO
FF	Feil med vannforsyningen	Sørg for at vannkranen er åpen og vannet flyter.
		Ta inngangsslengen fra kranen og rengjør filteret til slangen.
		Kontakt for service hvis feilen vedvarer.
F5	Feil med trykksystemet	Kontakt for service.
F3	Kontinuerlig vannforsyning	Lukk kranen og kontakt for service.
F2	Kan ikke tømme vannet	Vannutløpslengen og -filtrene kan være tilstoppet.
		Avbryt programmet.
		Kontakt for service hvis feilen vedvarer.
F8	Feil på varmelegger	Kontakt for service.
F1	Overflyt	Koble fra maskinen og lukk kranen.
		Kontakt for service.
F7	Overoppheting	Kontakt for service.
F9	Plasseringsfeil for divisor	Kontakt for service.
F6	Defekt varmesensor	Kontakt for service.
HI	Høyspenningsfeil	Kontakt for service.
LO	Lavspenningsfeil	Kontakt for service.

Monterings- og reparasjonsprosedyrene skal alltid utføres av en autorisert serviceagent for å unngå mulige farer. Produsenten skal ikke holdes ansvarlig for skader som kan oppstå fra prosedyrer som utføres av uautoriserte personer. Reparasjoner kan bare utføres av teknikere. Hvis en komponent må byttes ut, må du sørge for at bare originale reservedeler brukes.

Feilaktig reparasjon og bruk av ikke-originale reservedeler kan forårsake betraktelig skade og sette brukeren i betydelig fare.

Du finner kontaklinformasjonen til kundeservice på baksiden av dette dokumentet. Funksjonsrelevante originale reservedeler i henhold til den samsvarende Økodesign-bestemmelsen kan oppnås fra kundeservice i en periode på minst ti år fra datoen da apparatet ble utgitt på markedet i EØS.

Service

Nationwide service in Sweden

Visit www.cylinda.se

Call 0771-25 25 00

Declare

Model code

Serial number

Purchase date

Problem description

Name and address

Phone number

Contact us

www.cylinda.se

Cylinda
en enklare vardag

xxxx