

# FAB50LCR5



Produktgrupp	Kyl
Installation	Fristående
Kategori	Dubbel-dörr
Referensbredd	70 – 80
No frost	Ja
Typ av kyla	Total No Frost - Dubbla kylsystem
Avfrostning	Automatisk
Typ av gångjärn	Standard
Gångjärnens position	Vänster
EAN-kod	8017709299378



## Estetisk linje



Estetik	50's Style	Sidopartiernas material	Stål
Färg	Creme	Sidornas färg	Creme
Finish	Högblank	Logga	Utanpåliggande
Design	Rundad	Färg på dörrhyllsprofiler	Silver
Dörrens material	Formpressad	Färg på lådprofiler	Silver
Handtag	Extern	Färg på hyllprofiler	Krom
Typ av handtag	Fast	Display	LED
Handtagets färg	Krom	Placering av display	I kylutrymme
Färg på logo	Krom		

## Inredning kylskåp



Number of compartments	2	Grönsaksfack	Ja
Compartment types	Low temperature compartment, Fruit and vegetable compartment	Typ av Grönsaksfack	Glas
Antal justerbara hyllplan	2	Svalzon	Ja
Antal frukt- och grönsakslådor	1	Belysning kyl	Ja
Typ av justerbara hyllplan	Glas	Typ av Belysning kyl	LED
Upphängning av grönsakslåda	Standard		

## Kylskåpsdörr

Antal justerbara hyllplan	3	Antal hyllplan med flaskställ	1
---------------------------	---	-------------------------------	---

## Övrig inredning kylskåp



Fuktighetskontroll MultiFlow	Ja	Fläkt	Ja
------------------------------	----	-------	----

## Inredning frys

Antal hyllplan	1	Typ av belysning frys	LED
Belysning frys	Ja	Typ av hyllplan	Glas

## Frysdörr

Antal justerbara hyllplan	2
---------------------------	---

## Övrig inredning frys



Ismaskin	Manuell	Zon för snabbinfrysning	Ja
----------	---------	-------------------------	----

## Andra tekniska egenskaper



Display för funktioner	Snabbinfrysning, Eco, Temperaturlarm
Snabbinfrysningsknapp	Ja
Larm vid öppen dörr	Ljudsignal & visuell
Temperaturlarm	Ja
Typ av temperaturkontroll	Elektronisk
Antal kompressorer	1
Typ av kylgas	R600a
Typ av kompressor	Inverter Technology
Mängd kylmedia (gr)	62 g
Skummedel	Cyklopentan

## Prestanda/Energimärkning – Reg. 2019



Årlig energianvändning (kWh/år)	265 kWh/a	Luftburet akustiskt buller räknat i dB(A) re 1 pW	41 dB(A) re 1 pW
Energiklass	E	Kapacitet vid strömavbrott	15 h
Utsläppsklass för luftburet akustiskt buller	C	4 stjärnor – Fryskapacitet	8 kg/24h
Totalvolym (dm <sup>3</sup> eller liter)	524 l	Klimatklass	SN, N, ST, T
Summan av frysfackets/frysfackens volymer	124 l	EI	96 %
Summan av lågtemperaturfackets/-ens och kylfacket/-ens volymer	400 l		

## Elektrisk anslutning

Typ av kontakt	(F;E) Eurokontakt	Volt (V)	220-240 V
Anslutningseffekt	197 W	Frekvens	50/60 Hz
Ström	1.1 A	Sladdens längd	180 cm

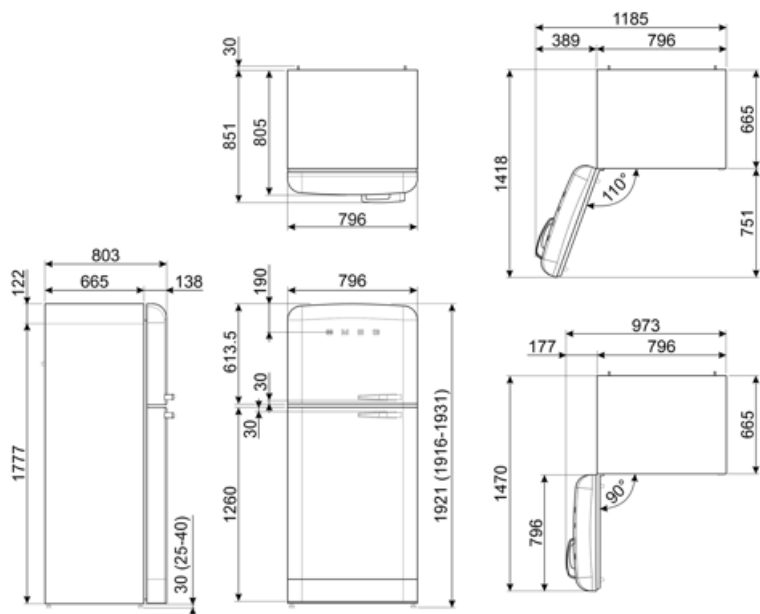

---

## Alternative products











---



**FAB50LBL5**

**Gångjärnens position: Vänster**  
Svart

## Symbols glossary

	4 stjärnors frysack för bättre konservering av maten.		Den automatiska avfrostningen fungerar genom att avfrosta automatiskt med jämna mellanrum, vilket eliminerar behovet av att frosta av manuellt.
	A ++: Energieffektivitetsklass A ++ hjälper till att spara upp till 20% energi jämfört med klass A. Maximal prestanda med lägsta förbrukning garanteras.		Energieffektivitetsklass E
	LCD-display: för att optimera prestanda och förenkla användningen av apparaten.		Ekonomiskt läge: Analyserar kylskåpets funktion under aktiveringen och optimerar driftcykeln för att minska strömförbrukningen.
	Ventilerad: Tvångsfördelning av kall luft i kylskåpet, vilket möjliggör jämn temperatur i kylan.		Snabbfrysning: Snabbfrysningfunktionen sänker temperaturen i facket när den aktiveras några timmar före användning.
	Inre LED-belysning: ett mer energieffektivt och mer varaktigt sätt att lysa upp apparatens inre.		Smegs utveckling mot intelligentare och mer miljövänliga modeller har lett till valet av Inverter-teknik som minskar förbrukningen betydligt.
	Air plus: håller maten färsk längre.		