



Washing Machine

User manual

WW**CGC*****/WW1*DG*****/WW1*DE*

SAMSUNG

Contents

Safety information	4
What you need to know about the safety instructions	4
Important safety symbols	4
Important safety precautions	5
Critical installation warnings	6
Installation cautions	8
Critical usage warnings	8
Usage cautions	9
Critical cleaning warnings	12
Instructions about the WEEE	13
Ecodesign	13
Installation	14
What's included	14
Installation requirements	16
Step-by-step installation	18
Before you start	28
Initial settings	28
Laundry guidelines	28
Detergent recommendation	32
Detergent drawer guidelines	33
Operations	36
Control panel	36
Simple steps to start	38
Cycle overview	39
Settings	43
Special features	44
SmartThings	45
Open Source Announcement	46
Maintenance	47
DRUM CLEAN  /DRUM CLEAN+ 	47
Emergency drain	48
Cleaning	49
Recovery from freezing	52
Care against an extended time of disuse	52

Troubleshooting	53
Checkpoints	53
Information codes	57
Specifications	59
Fabric care chart	59
Protecting the environment	61
Spare parts guarantee	61
Specification sheet	62
EPREL information	63
Indicative information (According to EU 2019/2023)	63
Contact information	65
QUESTIONS OR COMMENTS?	65

Safety information

Congratulations on your new Samsung washing machine. This manual contains important information on the installation, use and care of your appliance. Please take some time to read this manual to take full advantage of your washing machine's many benefits and features.

What you need to know about the safety instructions

Please read this manual thoroughly to ensure that you know how to safely and efficiently operate the extensive features and functions of your new appliance. Please store the manual in a safe location close to the appliance for future reference. Use this appliance only for its intended purpose as described in this instruction manual.

Warnings and Important Safety Instructions in this manual do not cover all possible conditions and situations that may occur. It is your responsibility to use common sense, caution and care when installing, maintaining and operating your washing machine.

Because the following operating instructions cover various models, the characteristics of your washing machine may differ slightly from those described in this manual and not all warning signs may be applicable. If you have any questions or concerns, contact your nearest service centre or find help and information online at www.samsung.com.

Important safety symbols

What the icons and signs in this user manual mean:

WARNING

Hazards or unsafe practices that may result in **severe personal injury, death and/or property damage**.

CAUTION

Hazards or unsafe practices that may result in **personal injury and/or property damage**.

NOTE

Indicates that a risk of personal injury or material damage exists.

Read the instructions

These warning signs are here to prevent injury to yourself and others.

Please follow them explicitly.

After reading this manual, store it in a safe place for future reference.

Read all instructions before using the appliance.

As with any equipment that uses electricity and moving parts, potential hazards exist. To safely operate this appliance, familiarize yourself with its operation and exercise care when using it.

Important safety precautions

WARNING

To reduce the risk of fire, electric shock, or injury to persons when using your appliance, follow basic precautions, including the following:

1. This appliance is not to be used by persons (including children) with reduced physical, sensory or mental capabilities, or lack of experience and knowledge, unless they have been given supervision or instruction concerning use of the appliance by a person responsible for their safety.
2. **For use in Europe:** This appliance can be used by children aged from 8 years and above and persons with reduced physical, sensory or mental capabilities or lack of experience and knowledge if they have been given supervision or instruction concerning use of the appliance in a safe way and understand the hazards involved. Children shall not play with the appliance. Cleaning and user maintenance shall not be made by children without supervision.
3. Children should be supervised to ensure that they do not play with the appliance.
4. If the supply cord is damaged, it must be replaced by the manufacturer, its service agent or similarly qualified persons in order to avoid a hazard.
5. The new hose-sets supplied with the appliance are to be used and old hose-sets should not be reused.

Safety information

6. For appliances with ventilation openings in the base, a carpet must not obstruct the openings.
7. **For use in Europe:** Children of less than 3 years should be kept away unless continuously supervised.
8. **CAUTION:** In order to avoid a hazard due to inadvertent resetting of the thermal cut-out, this appliance must not be supplied through an external switching device, such as a timer, or connected to a circuit that is regularly switched on and off by the utility.
9. This appliance is intended to be used in household only and it is not intended to be used such as:
 - staff kitchen areas in shops, offices and other working environments;
 - farm houses;
 - by clients in hotels, motels and other residential type environments;
 - bed and breakfast type environments;
 - areas for communal use in blocks of flats or in launderettes.

Critical installation warnings

WARNING

The installation of this appliance must be performed by a qualified technician or service company.

- Failure to do so may result in electric shock, fire, an explosion, problems with the appliance, or injury.

The appliance is heavy, therefore take care when lifting it.

Plug the power cord firmly into a wall socket that meets local electrical specifications. Use the socket for this appliance only, and do not use an extension cord.

- Sharing a wall socket with other appliances using a power strip or extending the power cord may result in electric shock or fire.
- Ensure that the power voltage, frequency, and current are the same as those of the product specifications. Failure to do so may result in electric shock or fire.



Remove all foreign substances such as dust or water from the power plug terminals and contact points using a dry cloth on a regular basis.

- Unplug the power plug and clean it with a dry cloth.
- Failure to do so may result in electric shock or fire.

Plug the power plug into the wall socket so that the cord is running towards the floor.

- If you plug the power plug into the socket in the opposite direction, the electric wires within the cable may be damaged and this may result in electric shock or fire.

Keep all packaging materials out of the reach of children as these may be dangerous.

- If a child places a bag over its head, it may suffocate.

When the appliance, power plug or power cord is damaged, contact your nearest service centre.

This appliance must be properly grounded.

Do not ground the appliance to a gas pipe, plastic water pipe, or telephone line.

- This may result in electric shock, fire, an explosion, or problems with the appliance.
- Never plug the power cord into a socket that is not grounded correctly and make sure that it is in accordance with local and national regulations.

Do not install this appliance near a heater or any inflammable material.

Do not install this appliance in a humid, oily or dusty location, or in a location exposed to direct sunlight or water (rain drops).

Do not install this appliance in a location exposed to low temperatures.

- Frost may cause the tubes to burst.

Do not install this appliance in a location where gas may leak.

- This may result in electric shock or fire.

Do not use an electric transformer.

- This may result in electric shock or fire.

Do not use a damaged power plug, damaged power cord, or loose wall socket.

- This may result in electric shock or fire.

Do not pull or excessively bend the power cord.

Do not twist or tie the power cord.

Do not hook the power cord over a metal object, place a heavy object on the power cord, insert the power cord between objects, or push the power cord into the space behind the appliance.

- This may result in electric shock or fire.

Do not pull the power cord when unplugging the power plug.

- Unplug the power plug by holding the plug.
- Failure to do so may result in electric shock or fire.

This appliance should be positioned so that the power plug, the water supply taps, and the drain pipes are accessible.



Safety information

Following the repair by a non-authorized service provider, self-repair or non-professional repair of the product, Samsung is not liable for any damage to the product, any injury or any other product safety issue caused by any attempt to repair the product which does not carefully follow these repair and maintenance instructions. Any damage to the product caused by an attempt to repair the product by any person other than a Samsung certified service provider will not be covered by the warranty.

Installation cautions

CAUTION

This appliance should be positioned in such a way that the power plug is easily accessible.

- Failure to do so may result in electric shock or fire due to electric leakage.

Install your appliance on a solid, level floor that can support its weight.

- Failure to do so may result in abnormal vibrations, movement, noise, or problems with the appliance.

Critical usage warnings

WARNING

If the appliance is flooded, turn off the water & power supplies immediately and contact your nearest service centre.

- Do not touch the power plug with wet hands.
- Failure to do so may result in electric shock.

If the appliance generates a strange noise, a burning smell, or smoke, unplug the power cord immediately and contact your nearest service centre.

- Failure to do so may result in electric shock or fire.

In the event of a gas leak (such as propane gas, LP gas, etc.), ventilate immediately without touching the power plug. Do not touch the appliance or power cord.

- Do not use a ventilating fan.
- A spark may result in an explosion or fire.

Remove the washing machine door lever before disposing the appliance.

- If trapped inside the appliance, children may suffocate to death.

Make sure to remove the packaging (sponge, styrofoam) attached to the bottom of the washing machine before using it.

Do not wash items contaminated with gasoline, kerosene, benzene, paint thinner, alcohol or other inflammable or explosive substances.

- This may result in electric shock, fire, or an explosion.

Do not open the washing machine door by force while it is operating (high-temperature washing/drying/spinning).

- Water flowing out of the washing machine may result in burns or cause the floor to be slippery. This may result in injury.
- Opening the door by force may result in damage to the appliance or injury.

Do not touch the power plug with wet hands.

- This may result in electric shock.

Do not turn the appliance off by unplugging the power cord while an operation is in progress.

- Plugging the power cord into the wall socket again may cause a spark and result in electric shock or fire.

Do not let children climb in or onto the appliance.

- This may result in electric shock, burns or injury.

Do not put your hand under the washing machine.

- You may injure your hand on rotating or sharp (metal or plastic, etc.) parts.

Do not unplug the appliance by pulling the power cord. Always grip the plug firmly and pull it straight out of the outlet.

- Damage to the power cord may cause a short-circuit, fire and/or electric shock.

Do not attempt to repair, disassemble, or modify the appliance yourself.

- Do not use a fuse (such as copper, steel wire, etc.) other than a standard fuse.
- When the appliance needs to be repaired or reinstalled, contact your nearest service centre.
- Failure to do so may result in electric shock, fire, problems with the appliance, or injury.

If the water supply hose comes loose from the water tap and floods the appliance, unplug the power cord.

- Failure to do so may result in electric shock or fire.

Unplug the power cord when the appliance is not being used for long periods of time or during a thunder or lightning storm.

- Failure to do so may result in electric shock or fire.

If any foreign substance enters into the appliance, unplug the power cord and contact your nearest Samsung Customer Service.

- This may result in electric shock or fire.

Do not let children (or pets) play in or on your washing machine. The washing machine door does not open easily from the inside and children may be seriously injured if trapped inside.

Usage cautions

CAUTION

When the washing machine is contaminated by a foreign substance such as detergent, dirt, food waste, etc., unplug the power cord and clean the washing machine using a damp, soft cloth.

- Failure to do so may result in discolouration, deformation, damage, or rust.

Safety information

The front glass may be broken by a strong impact. Take care when using the washing machine.

- If the glass is broken, it may result in injury.

Open the water tap slowly after a long period of non-use, water supply failure, or when reconnecting the water supply hose.

- The air pressure in the water supply hose or the water pipe may damage a part of the appliance or result in a water leak.

If a draining error occurs during an operation, check if there is a draining problem.

- If the washing machine is used when it is flooded because of a draining problem, it may result in electric shock or fire.

Insert the laundry into the washing machine completely so that the laundry does not get caught in the door.

- If laundry gets caught in the door, it may result in damage to the laundry or the washing machine, or result in a water leak.

Turn the water supply off when the washing machine is not being used.

- Ensure that the screws on the water supply hose connector are properly tightened.

Ensure that the rubber seal and front door glass are not contaminated by a foreign substance (e.g. waste, thread, hair, etc.).

- If a foreign substance is caught in the door or the door is not completely closed, it may cause a water leak.

Open the water tap and check if the water supply hose connector is firmly tightened and that there is no water leak before using the appliance.

- If the screws on the water supply hose connector are loose, it may result in a water leak.

The appliance you have purchased is designed for domestic use only.

Using the appliance for business purposes qualifies as an appliance misuse. In this case, the appliance will not be covered by the standard warranty provided by Samsung and no responsibility can be attributed to Samsung for malfunctions or damages resulting from such misuse.

Do not stand on the appliance or place objects (such as laundry, lighted candles, lighted cigarettes, dishes, chemicals, metal objects, etc.) on the appliance.

- This may result in electric shock, fire, problems with the appliance, or injury.

Do not spray volatile material such as insecticide onto the surface of the appliance.

- As well as being harmful to humans, this may result in electric shock, fire or problems with the appliance.

Do not place objects that generate electromagnetic fields near the washing machine.

- This may result in injury due to a malfunction.

Water drained during a high-temperature wash or drying cycle is hot. Do not touch the water.

- This may result in burns or injury.



Draining time may vary depending on the water temperature. If the water temperature is too high, the draining process starts after the water cools down.

Do not wash, spin, or dry water-proof seats, mats, or clothing (*) unless your appliance has a special cycle for washing these items.

(*): Woollen bedding, rain covers, fishing vests, ski pants, sleeping bags, diaper covers, sweat suits, and bicycle, motor cycle and car covers, etc.

- Do not wash thick or hard mats even if the washing machine mark is on the care label. This may result in injury or damage to the washing machine, walls, floor, or clothing due to abnormal vibrations.
- Do not wash throw rugs or doormats with rubber backing. The rubber backing may come off and stick to inside the drum, and this may result in malfunction such as a drainage error.

Do not operate the washing machine when the detergent drawer is removed.

- This may result in electric shock or injury due to a water leak.

Do not touch the insides of the drum during or just after drying as it is hot.

- This may result in burns.

The door glass becomes hot during washing and drying. Therefore, do not touch the door glass.

Also, do not allow children to play around the washing machine or touch the door glass.

- This may result in burns.

Do not insert your hand into the detergent drawer.

- This may result in injury as your hand may be caught by the detergent input device.

Remove the liquid detergent guide (applicable models only) when using powdered detergent.

- If not, water may leak through the front of the detergent drawer.

Do not place any objects (such as shoes, food waste, animals) other than laundry into the washing machine.

- This may result in damage to the washing machine, or injury and death in the case of pets due to the abnormal vibrations.

Do not press the buttons using sharp objects such as pins, knives, fingernails, etc.

- This may result in electric shock or injury.

Do not wash laundry contaminated by oils, creams or lotions usually found in skincare shops or massage clinics.

- This may cause the rubber seal to become deformed and result in a water leak.

Do not leave metal objects such as safety pins, hair pins or bleach in the drum for long periods of time.

- This may cause the drum to rust.
- If rust starts appearing on the surface of the drum, apply a (neutral) cleansing agent to the surface and use a sponge to clean it. Never use a metal brush.

Do not use dry cleaning detergent directly and do not wash, rinse, or spin laundry contaminated by dry cleaning detergent.

- This may result in spontaneous combustion or ignition due to the heat from the oxidation of the oil.



Safety information

Do not use water from water cooling/heating devices.

- This may result in problems with the washing machine.

Do not use natural hand-washing soap for the washing machine.

- If it hardens and accumulates inside the washing machine, it may result in problems with the appliance, discolouration, rust, or bad odours.

Place socks and brassieres in a washing net and wash them with the other laundry.

Do not wash large laundry items such as bedding in the washing net.

- Failure to do so may result in injury due to abnormal vibrations.

Do not use hardened detergent.

- If it accumulates inside the washing machine, it may result in a water leak.

Make sure that the pockets of all the clothing items to be washed are empty.

- Hard, sharp objects such as coins, safety pins, nails, screws, or stones can cause extensive damage to the appliance.

Do not wash clothing with large buckles, buttons or other heavy metal objects.

Sort the laundry by colour on the basis of its colorfastness and select the recommended cycle, water temperature and additional functions.

- This may result in discolouration or fabric damage.

Take care that children's fingers are not caught in the door when you close it.

- Failure to do so may result in injury.

To prevent odours and mould, leave the door open after a wash cycle to allow the drum to dry.

To prevent limescale build up, leave the detergent drawer open after a wash cycle and dry inside it.

Critical cleaning warnings

WARNING

Do not clean the appliance by spraying water directly onto it.

Do not use a strong acidic cleaning agent.

Do not use benzene, thinner or alcohol to clean the appliance.

- This may result in discolouration, deformation, damage, electric shock or fire.

Before cleaning or performing maintenance, unplug the appliance from the wall socket.

- Failure to do so may result in electric shock or fire.

Instructions about the WEEE



Correct Disposal of This Product (Waste Electrical & Electronic Equipment)

(Applicable in countries with separate collection systems)

This marking on the product, accessories or literature indicates that the product and its electronic accessories (e.g. charger, headset, USB cable) should not be disposed of with other household waste at the end of their working life. To prevent possible harm to the environment or human health from uncontrolled waste disposal, please separate these items from other types of waste and recycle them responsibly to promote the sustainable reuse of material resources.

Household users should contact either the retailer where they purchased this product, or their local government office, for details of where and how they can take these items for environmentally safe recycling.

Business users should contact their supplier and check the terms and conditions of the purchase contract. This product and its electronic accessories should not be mixed with other commercial wastes for disposal.

For information on Samsung's environmental commitments and product regulatory obligations, e.g. REACH, visit our sustainability page available via www.samsung.com

Product disposal in France



Points de collecte sur www.quefairedemesdechets.fr
Privilégiez la réparation ou le don de votre appareil !



Séparez les éléments avant de trier

Ecodesign

For detailed instructions on installation and cleaning of the washing machine and eco design information (according to (EU)2019/2023), visit the Samsung website (<http://www.samsung.com>), go to Support > Support home, and then enter the model name.

Installation

Follow these instructions carefully to ensure proper installation of the washing machine and to prevent accidents when doing laundry.

What's included

Make sure all the parts are included in the product package. If you have a problem with the washing machine or the parts, contact a local Samsung customer centre or the retailer.

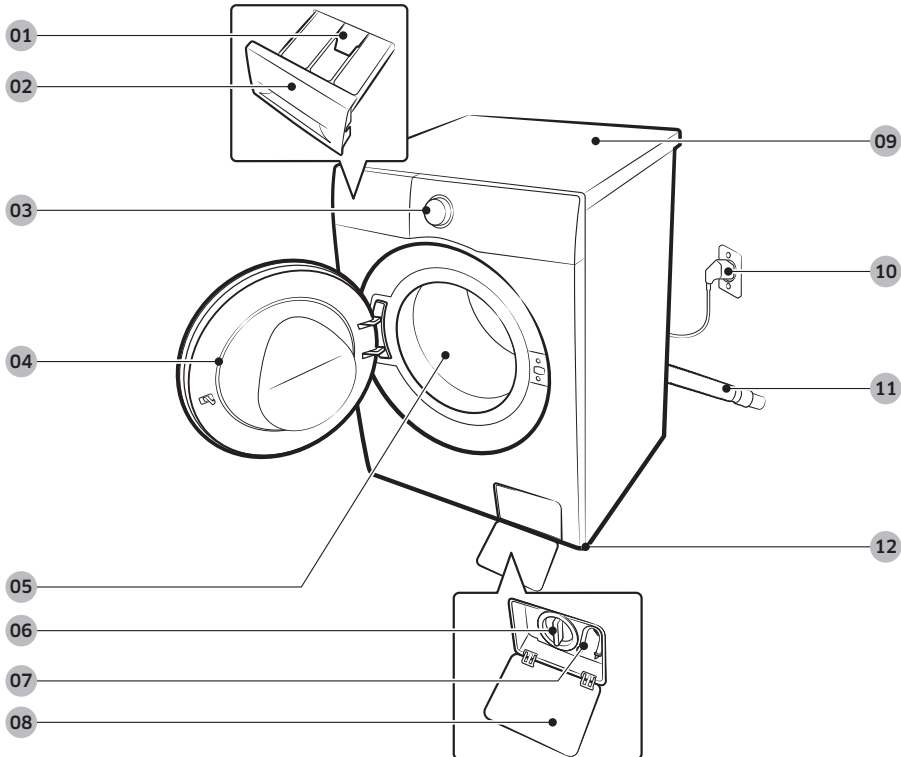

01 Release lever

02 Detergent drawer

03 Control panel

04 Door

05 Drum

06 Debris filter

07 Emergency drain tube

08 Filter cover

09 Worktop

10 Power plug

11 Drain hose

12 Levelling feet



Spanner



Bolt caps

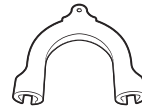

Hose guide



Cold water hose



Hot water hose

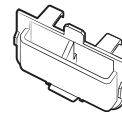

Liquid detergent guide

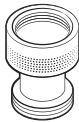

Check valve



Cap fixer

NOTE

- Spanner: For removing the shipping bolts and levelling the washing machine.
- Bolt caps: For covering the holes after removing the shipping bolts. The provided number of bolt caps depends on the model.
- Hose guide: For hanging the drain hose in the drainpipe or wash-basin.
- Cold/Hot water hose: For supplying water to the washing machine. (Hot water hoses is for applicable models only.)
- Liquid detergent guide: Insert it in the detergent compartment to use liquid detergent. (applicable models only)
- Check valve: Only supplied to some models.

Accessories (not supplied)

- Stacking kit: SKK-5E*
 - Staking kit is required to stack a dryer on a washing machine.

Installation

Installation requirements

Electrical supply and grounding

- Use an individual branch circuit specific to the washing machine.

To ensure proper grounding, the washing machine comes with a power cord featuring a three-prong grounding plug for use in a properly installed and grounded outlet.

Check with a qualified electrician or service person if you are not sure about the grounding. Do not modify the provided plug. If it does not fit the outlet, call a qualified electrician to install a proper outlet.

WARNING

- Do NOT use an extension cord.
- Use only the power cord that comes with the washing machine.
- Do NOT connect the ground wire to plastic plumbing, gas lines, or hot water pipes.
- Improperly connected grounding conductors may cause electric shock.

Water supply

A proper water pressure for this washing machine is between 50 kPa and 1000 kPa. Water pressure less than 50 kPa may cause the water valve not to close completely. Or, it may take longer to fill the drum, causing the washing machine to turn off. Water taps must be within 120 cm from the rear of the washing machine so that the provided inlet hoses reach the washing machine.

To reduce the risk of leaks:

- Make sure water taps are easily accessible.
- Turn off the taps when the washing machine is not in use.
- Check for any leaks at the water inlet hose fittings on a regular basis.

CAUTION

Before using the washing machine for the first time, check all connections at the water valve and taps for any leaks.

Drain

Samsung recommends a standpipe in height of 60-90 cm. The drain hose must be connected through the hose clip to the standpipe, and the standpipe must fully cover the drain hose.

Flooring

For best performance, the washing machine must be installed on a solid floor. Wood floors may need to be reinforced to minimise vibration and/or unbalanced loads. Carpeting and soft tile surfaces are not a good resistance to vibrations and may cause the washing machine to move slightly during the spin cycle.

CAUTION

Do NOT install the washing machine on a platform or a poorly supported structure.

Water temperature

Do not install the washing machine in areas where water may freeze as the washing machine always retains some water in its water valves, pumps, and/or hoses. Frozen water left in the connection parts may cause damage to belts, the pump, and other components of the washing machine.

Alcove or closet installation

Minimum clearance for stable operation:

Sides	25 mm
Top	25 mm
Rear	50 mm
Front	550 mm

If both the washing machine and a dryer are installed in the same location, the front of the alcove or closet must have at least a 550 mm unobstructed air opening. Your washing machine alone does not require a specific air opening.

Installation

Step-by-step installation

STEP 1 Select a location

Location requirements:

- Solid, level surface without carpeting or flooring that may obstruct ventilation
- Away from direct sunlight
- Adequate room for ventilation and wiring
- The ambient temperature is always higher than the freezing point (0 °C)
- Away from a heat source

STEP 2 Remove the shipping bolts

Unpack the product package and remove all shipping bolts.

NOTE

Number of shipping bolts may differ depending on the model.

WARNING

- Packaging materials can be dangerous to children. Dispose all packaging material (plastic bags, polystyrene, etc.) out of children's reach.
- To avoid injury, cover the holes with bolt caps after removing the shipping bolts. Do not move the washing machine without the shipping bolts in place. Assemble the shipping bolts before moving the washing machine to another location. Keep the shipping bolts in a safe place for future use.

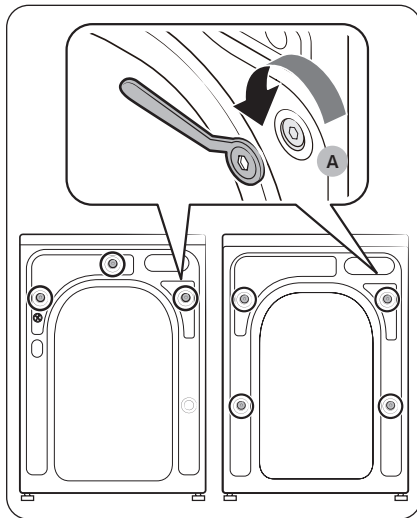

1. Locate the shipping bolts (marked with circle in the figure) on the rear side of the washing machine.
2. Using the supplied spanner, loosen all the shipping bolts by turning them counterclockwise.

NOTE

You must keep the shipping bolts for future use.

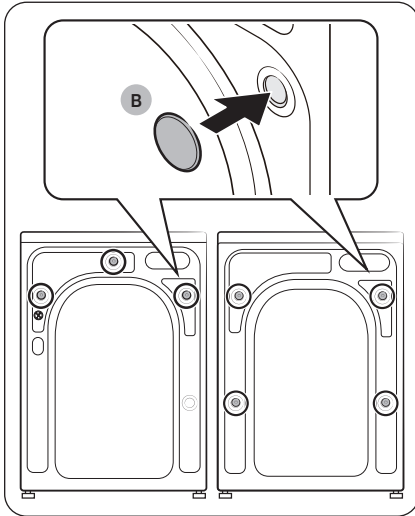

3. Insert the **bolt caps (B)** to the holes (marked with circle in the figure).

STEP 3 Adjust the levelling feet

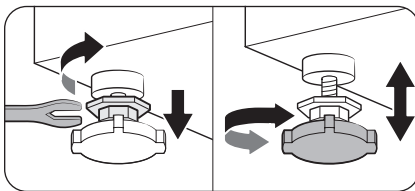

1. Gently slide the washing machine into position.
Excessive force may damage the levelling feet.
2. Level the washing machine by manually adjusting the levelling feet.

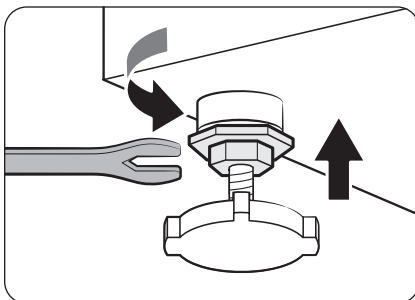

3. When levelling is complete, tighten the nuts using the spanner.

Installation

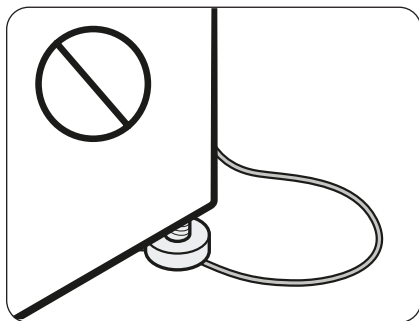

⚠ CAUTION

When installing the product make sure the levelling feet is not pressing the power cord.

⚠ CAUTION

Make sure all the levelling feet are seating on the floor surface to avoid the washing machine from moving or generating noise due to vibration Then, check if the washing machine is not rocking. If the washing machine is not rocking, tighten the nuts.

STEP 4 Connect the water hose

The provided water hose may differ depending on the model. Please follow the instruction according to the provided water hose.

Connecting to a threaded water tap

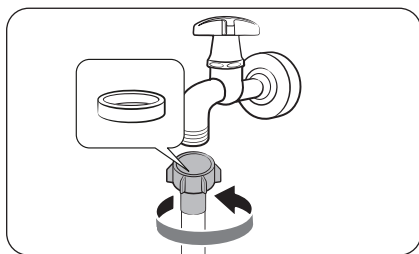

1. Connect the water hose to the water tap, and then turn the connector clockwise as shown.

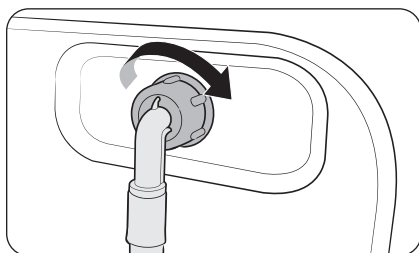

2. Connect the other end of the water hose to the inlet valve on the back of the washing machine. Turn the hose clockwise to tighten.

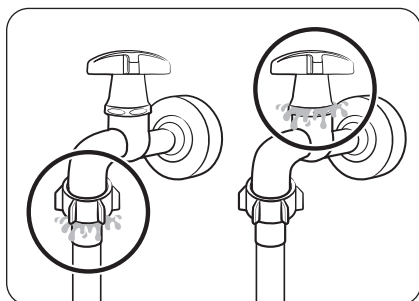

3. Open the water tap and check if there are any leaks around the connection areas. If there are water leaks, repeat the steps above.

WARNING

If there is a water leak, stop operating the washing machine and disconnect from the electrical supply. Then, contact a local Samsung service centre in case of a leak from the water hose, or contact a plumbing technician in case of a leak from the water tap. Otherwise, this may cause electric shock.

Installation

⚠ CAUTION

Do not stretch the water hose by force. If the hose is too short, replace the hose with a longer, high-pressure hose.

Connecting to a non-threaded water tap

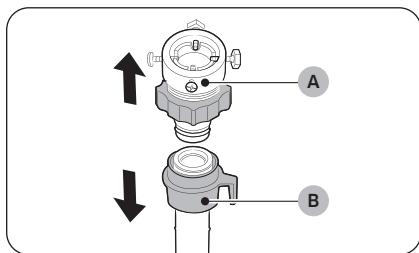

1. Remove the **adaptor (A)** from the water **hose (B)**.

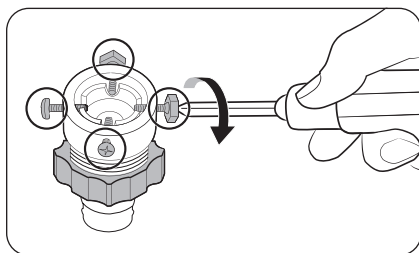

2. Use a Phillips screwdriver to loosen four screws on the adaptor.

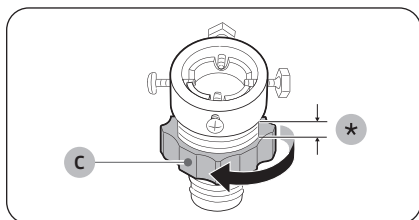

3. Hold the adaptor and turn **part (C)** in the arrow direction to loosen it by 5 mm (*).

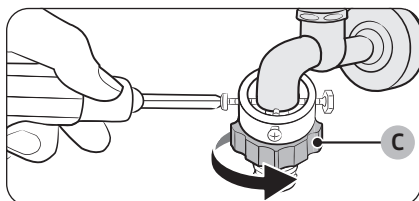

4. Insert the adaptor onto the water tap, and then tighten the screws while lifting the adaptor.
5. Turn **part (C)** in the arrow direction to tighten it.

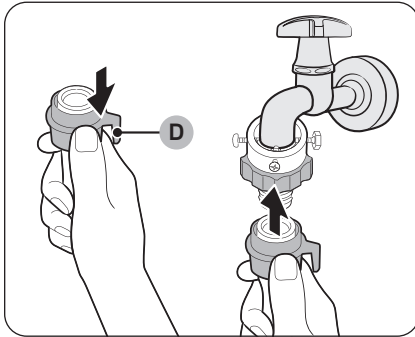

6. While pulling down **part (D)** on the water hose, connect the water hose to the adaptor. Then, release **part (D)**. The hose fits into the adaptor with a clicking sound.

7. To complete connecting the water hose, see 2 and 3 on the “**Connecting to a threaded water tap**” section.

NOTE

- After connecting the water hose to the adaptor, check if it is connected properly by pulling the water hose downwards.
- Use a popular type of water taps. If the tap is square-shaped or too big, remove the spacer ring before inserting the tap into the adaptor.

For models with an additional hot water inlet:

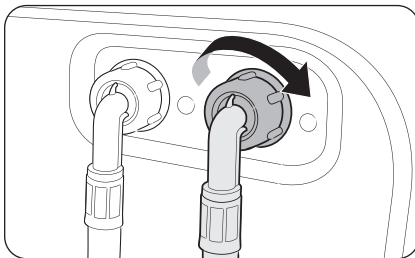

1. Connect the red end of the hot water hose to the hot water inlet on the back of the machine.
2. Connect the other end of the hot water hose to the hot water tap.

Installation

Check valve (applicable models only)

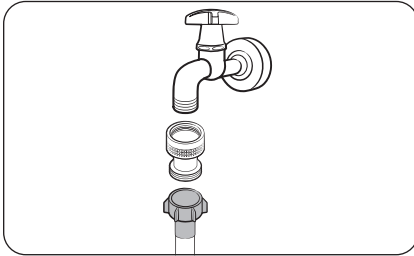

Before connecting the water hose to a water tap, connect the supplied check valve to the water tap and then connect the water hose.

Aqua hose (applicable models only)

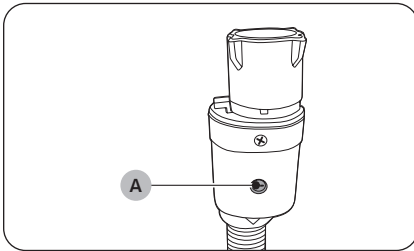

The aqua hose alerts users of a risk of water leaks. It senses the water flow and turns red on the centre **indicator (A)** in case of a leak.

NOTE

The end of the aqua stop hose must be fitted to the water tap and not the machine.

STEP 5 Position the drain hose

The drain hose can be positioned in three ways:

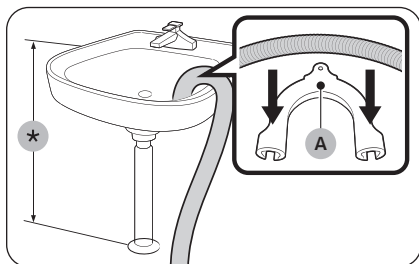

Over the edge of a wash basin

The drain hose must be placed at a height of between 60 cm and 90 cm (*) from the floor. To keep the spout of the drain hose bent, use the supplied **plastic hose guide (A)**. Secure the guide to the wall using a hook to ensure stable drainage.

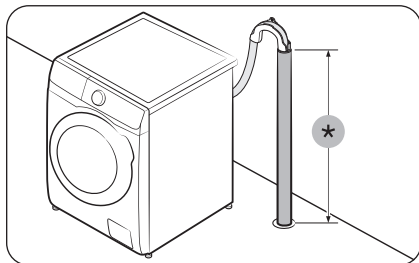

In a drain pipe

The drain pipe should be between 60 cm and 90 cm high (*). It is advisable to use a 65 cm high vertical pipe.

- To ensure the drain hose stays in position, use the plastic hose guide provided (see the figure).
- To prevent the siphoning of water flow during drainage, make sure to insert the drain hose 15 cm in the drain pipe.
- To prevent the drain hose from moving around, secure the hose guide to the wall.

Drain standpipe requirements:

- Minimum diameter of 5 cm
- Minimum carry-away capacity of 60 litres per minute

Installation

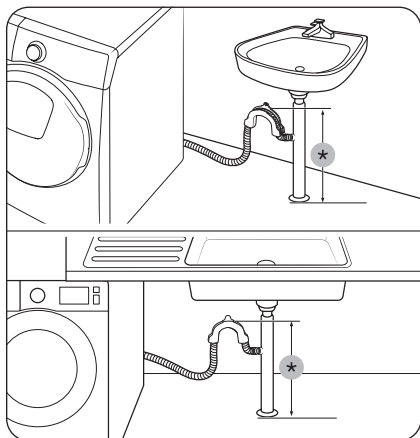

In a sink drain pipe branch

The drain pipe branch must be above the sink siphone so that the end of the hose is at least 60 cm above the ground.

(*) : 60 cm

⚠ CAUTION

Remove the lid on the sink drain pipe branch before connecting the drain pipe to it.

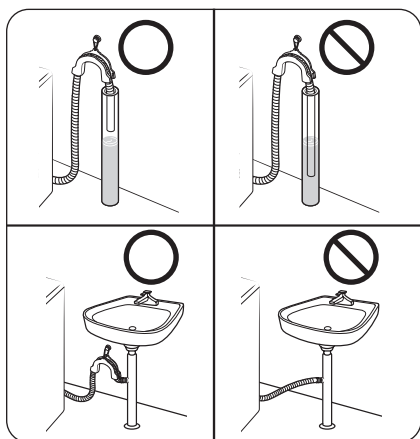

⚠ CAUTION

Do not put the drain hose in places of stagnant water or ponding. The water may flow back to the washing machine.

STEP 6 Power on

Plug the power cord into a wall socket that is correctly rated, grounded, and protected by a fuse or circuit breaker. Then, press **Power** to turn on the washing machine.

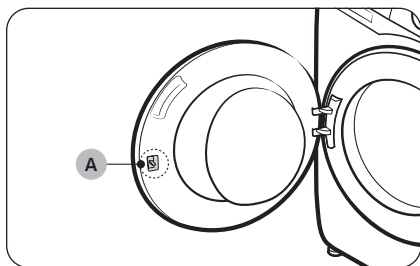

NOTE

Door latch (lever) (A) is originally designed to be loose a little, because it may make the door latch be inserted into the door more easily.

NOTE

If the door is locked during installation, plug the power cord, and turn on the power. The door will unlock.

Before you start



NOTE

Before doing your laundry for the first time, you must run a complete wash cycle without any items in the drum.

Initial settings

Run Calibration (recommended)

Calibration ensures accurate weight detection by the washing machine. Make sure the drum is empty before running Calibration.

1. Power off, and then power on the washing machine.
2. Hold down **Temp.**  and **Delay End**  simultaneously for 3 seconds to enter Calibration mode. The “Cb” message appears.
3. Press **Start/Pause** to run the Calibration cycle.
4. The drum will rotate for about 3 minutes. (The direction of the drum rotation may differ depending on the model.)
5. When the cycle is complete, “0” appears on the display and the washing machine will turn off automatically.
6. The washing machine is now ready for use.

Laundry guidelines

STEP 1 Sort

Sort the laundry according to these criteria:

- Care Label: Sort the laundry into cottons, mixed fibres, synthetics, silks, wools, and rayon.
- Colour: Separate whites from colours.
- Size: Mixing different sized items together in the drum improves the washing performance.
- Sensitivity: Wash delicate items separately using an Easy Iron option for pure, new woollen items, curtains, and silk items. Check the labels on the items.

NOTE

Make sure to check the care label on the clothing, and sort them accordingly before starting the wash.

STEP 2 Empty pockets

Empty all the pockets of your laundry items

- Metal objects such as coins, pins, and buckles on clothing may damage other laundry items as well as the drum.

Turn clothing with buttons and embroideries inside out

- If pants or jacket zippers are open while washing, the drum may be damaged. Zippers should be closed and fixed with a string.
- Clothing with long strings may become entangled with other clothes. Make sure to tie the strings before starting the wash.

STEP 3 Use a laundry net

- Brassieres (water washable) must be placed in a laundry net. Metal parts of the brassieres may break through and tear other laundry items.
- Small, light clothing such as socks, gloves, stockings, and handkerchiefs may become caught around the door. Place them inside a fine laundry net.
- Do not wash the laundry net by itself without other laundry. This may cause abnormal vibrations that could move the washing machine and result in injury.

STEP 4 Prewash (if necessary)

Select the Prewash option for the selected cycle if the laundry is heavily soiled. When selecting the Prewash option, make sure to put powder-type detergent into the main wash compartment.

STEP 5 Determine the load capacity

Do not overload the washing machine. Overloading may cause the washing machine to not wash properly. For the load capacity for the type of clothing, see page **39**.

NOTE

When washing bedding or bedding covers, the wash time may be lengthened or the spin efficiency may be reduced. For bedding or bedding covers, the recommended maximum spin cycle speed is 800 rpm, and the load capacity is 2.0 kg or less.

CAUTION

Unbalanced laundry may reduce the spinning performance.

Before you start

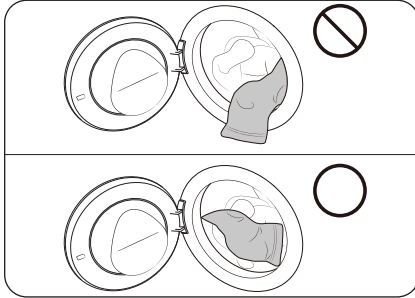

⚠ CAUTION

Make sure the laundry is fully inserted in the drum and not caught in the door.

STEP 6 Apply a proper detergent type

The type of detergent depends on the type of fabric (cotton, synthetic, delicate items, wool), colour, wash temperature, and degree of soiling. Always use “low suds” laundry detergent, which is designed for automatic washing machines.

📖 NOTE

- Follow the detergent manufacturer’s recommendations based on the weight of the laundry, the degree of soiling, and the hardness of the water in your local area. If you are not sure about the water hardness, contact a local water authority.
- Do not use detergent that tends to be hardened or solidified. This detergent may remain after the rinse cycle, blocking the drain outlet.

⚠ CAUTION

When washing wool using the **WOOL** 🐑 or **WOOL/DELICATES** 🐑👚 cycle, use only a neutral liquid detergent. If used with the **WOOL** 🐑 or **WOOL/DELICATES** 🐑👚 cycle, powder detergent may remain on the laundry and discolour the laundry.

Laundry capsules

To get the best results from using laundry capsules, please follow these instructions.

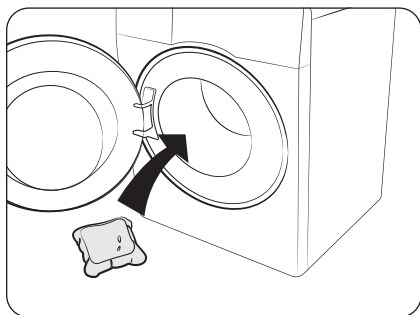

1. Put the capsule in the bottom of the empty drum towards the rear.

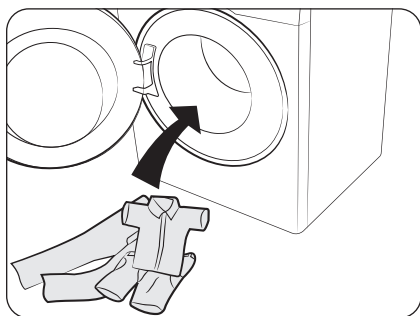

2. Put the laundry in the drum on top of the capsule.

CAUTION













For cycles using cold water or cycles that complete in less than one hour, it is recommended to use a liquid detergent. Otherwise, the capsule may not dissolve completely.

Before you start

Detergent recommendation

The recommendations apply to the temperature ranges given in the cycle chart.

●	Recommended	▲	Liquid detergent only
–	Not recommended	△	Powder detergent only

Cycle	Detergent			Temp. (°C)
	Universal	Delicates and woollens	Specialist	
ECO 40-60 	●	–	–	–
COTTON 	●	–	–	Cold-90
SYNTHETICS 	●	–	–	Cold-60
HYGIENE STEAM 	●	–	–	Cold-90
QUICK WASH 15' 	▲	–	–	Cold-40
MIXED LOAD  (WW**CGC***** models only)	●	–	–	Cold-40
SUPER SPEED  (WW**DG5***** models only)	●	–	–	Cold-40
LESS MICROFIBER 	●	–	–	Cold-40
INTENSE COLD 	●	–	–	Cold-Cold
COLOURS 	●	–	–	Cold-40
WOOL/DELICATES  	–	▲	–	Cold-40
BEDDING 	●	–	–	Cold-40

Detergent drawer guidelines

The washing machine provides a three-compartment dispenser: the left compartment for the main wash, the centre for fabric softeners, and the right for the preliminary wash.

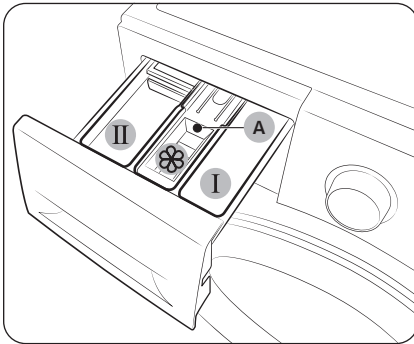

1. **I Prewash compartment:** Apply prewash detergent or starch.
2. **II Main-wash compartment:** Apply main-wash detergent, water softener, soaking detergent, bleach, and/or stain removers.
3. **I Softener compartment:** Apply additives such as fabric softener. Do not exceed the **max line (A)**.

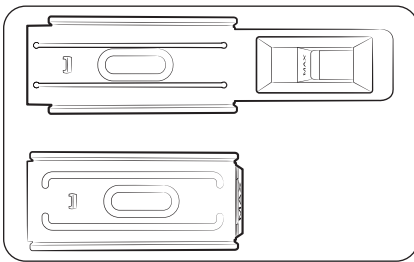

NOTE

The actual appearance of the softener guide may differ with the model.

CAUTION

- Do not open the detergent drawer while the washing machine is operating.
- Do not use the following types of detergent:
 - Tablet or capsule types
 - Ball or net types
- To prevent the compartment clogging, concentrated or highly-enriched agents (fabric softener or detergent) must be diluted with water before being applied.
- When Delay End is selected, do not apply detergent directly into the drum. Otherwise, this may discolour the laundry. Use the detergent drawer when Delay End is selected.
- Do not use any cleaning agents for cleaning the drum. Chemical residue in the drum deteriorates the washing performance.
- Be careful not to spill fabric softener on the worktop or the control panel.

Before you start

To apply washing agents to the detergent drawer

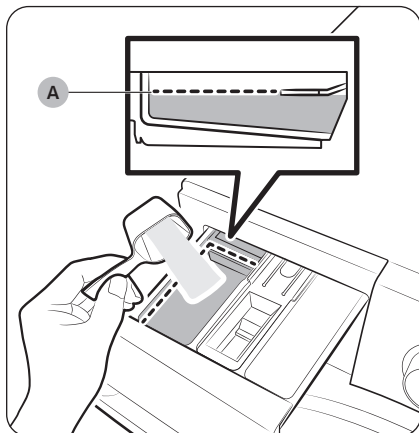

1. Slide open the detergent drawer.
2. Apply laundry detergent to the **II main-wash compartment** as instructed or recommended by the manufacturer. To use liquid detergent, see page 35. Do not exceed the **max line (A)** when adding detergent.

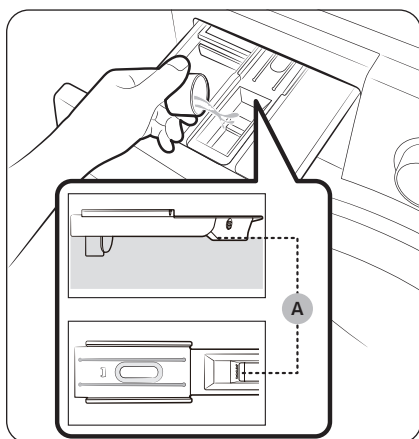

3. Apply fabric softener to the **III softener compartment**. Do not exceed the **max line (A)**. Softener is dispensed into the wash during the final rinse.

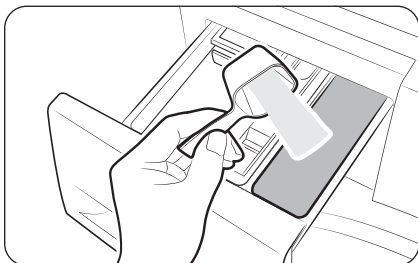

4. If you want to prewash, apply prewash detergent to the **I prewash compartment** as instructed or recommended by the manufacturer.
5. Close the detergent drawer.

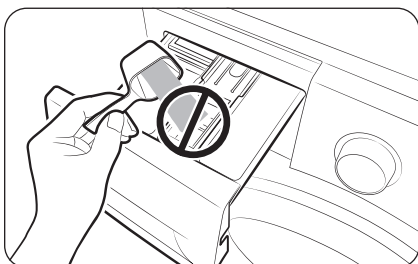

⚠ CAUTION

- Do not apply powder detergent to the liquid detergent guide.
- Concentrated fabric softener must be diluted with water before applied.
- Do not apply main-wash detergent to the **⊗ softener compartment**.
- Don't pour fabric softener directly on your clothes. Applying it directly on clothing can leave stains and oily, waxy spots that might be difficult to remove.

To use liquid detergent (applicable models only)

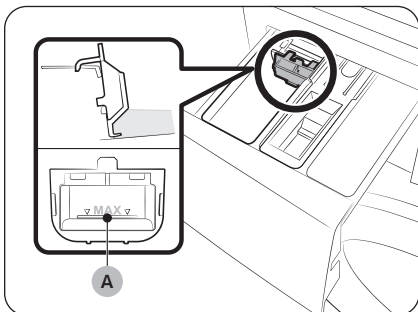

First insert the provided liquid detergent guide in the **II main-wash compartment**. Then, apply liquid detergent to the guide below the marked **max line (A)**.

📖 NOTE

- Do not exceed the **max line (A)** in the liquid detergent guide when you apply liquid detergent.
- Insert the liquid detergent guide only after you remove the detergent drawer from the washing machine by pressing **release lever (A)**.
- After a wash, some liquid detergent may remain in the detergent drawer.

⚠ CAUTION

- Do not use the Prewash function when you use liquid detergent.
- Remove the liquid detergent guide when you use powder detergent.

Operations

Control panel



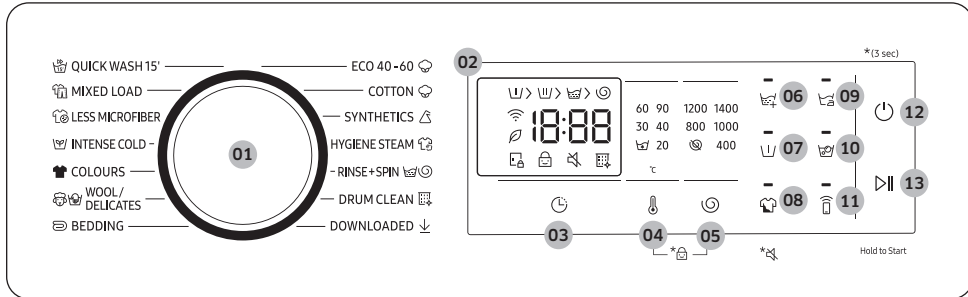



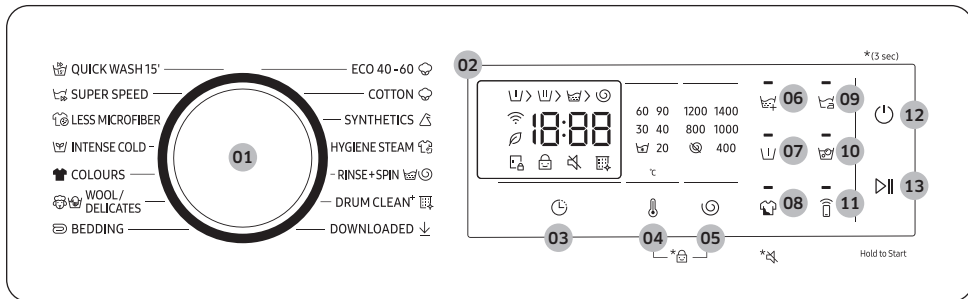





















WW**CGC*****



WW**DG5*****





01 Cycle Selector	Turn the dial to select a cycle.
02 Display	The display shows current cycle information and estimated time remaining, or an information code when a problem occurs. NOTE The actual washing time may differ from the estimated time initially displayed on the control panel upon cycle selection.
03 Delay End	Delay End lets you set the end time of the current cycle. Based on your settings, the start time of the cycle will be determined by the machine's internal logic. For example, this setting is useful for programming your machine to finish a wash at the time you normally return home from work. <ul style="list-style-type: none"> Press to choose a preset unit of hours.
04 Temp.	Press to change the water temperature for the current cycle.

05 Spin 	<p>Press to change the spinning speed for the current cycle.</p> <ul style="list-style-type: none"> • Rinse Hold (No indicator): The final rinse process is suspended so that the laundry remains in the water. To unload the laundry, run a drain or spin process. <ul style="list-style-type: none"> - To use the Rinse Hold option, press Spin  repeatedly until all the Spin option indicators turn off. • No Spin : The drum does not spin after the final drain process. <ul style="list-style-type: none"> - To use the No Spin option, press Spin  repeatedly until the option indicator () turns on.
06 Extra Rinse 	<p>Press this button to add additional rinse cycles.</p>
07 Prewash 	<p>This will add a preliminary washing cycle before the main wash cycle.</p>
08 Intensive 	<p>For badly soiled laundry. The operation time for each cycle is longer than normal.</p> <p>Sound </p> <p>You can turn on or off the sound from the washing machine. Please note that this setting does not affect the sound that notifies information codes.</p> <ul style="list-style-type: none"> • To mute the sound, hold down Intensive simultaneously for 3 seconds. • To unmute the sound, hold down again for 3 seconds.
09 Easy Iron 	<p>Press to prepare your laundry so that it can be easily ironed by reducing the wrinkles during the spin cycle.</p> <ul style="list-style-type: none"> • Easy Iron is only available for the following wash cycles: ECO 40-60 , COTTON , SYNTHETICS , HYGIENE STEAM , MIXED LOAD  , SUPER SPEED , INTENSE COLD , COLOURS , BEDDING 
10 Bubble Soak 	<p>Press to activate/deactivate the Bubble Soak function. This function helps remove a wide variety of stubborn stains.</p> <ul style="list-style-type: none"> • Bubble Soak is only available for the following wash cycles: COTTON , SYNTHETICS , HYGIENE STEAM , MIXED LOAD  , SUPER SPEED , BEDDING 
11 Smart Control 	<p>Press to activate or deactivate the Smart Control function. Tap and hold to enter pairing mode to connect to the SmartThings app.</p> <ul style="list-style-type: none"> • When the Smart Control function is activated, you can control your washing machine remotely using the SmartThings app on your smartphone or tablet (Android or iOS).
12 Power	<p>Press to turn on/off the washing machine.</p>
13 Start/Pause	<p>Press to start or stop operation.</p>

Operations

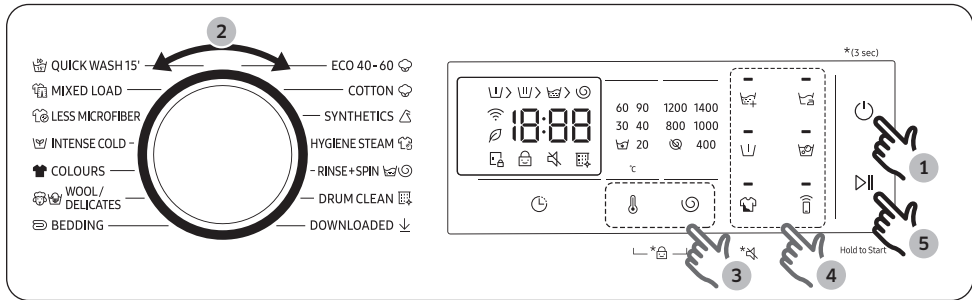
Simple steps to start



1. Press **Power** to turn on the washing machine.
2. Turn the **Cycle Selector** to select a cycle.
3. Change the cycle settings (**Temp.** , and **Spin** ) as necessary.
4. To add an option, press the corresponding button.
5. Press **Start/Pause**.

To change the cycle during operation

1. Press **Start/Pause** to stop operation.
2. Select a different cycle.
3. Press **Start/Pause** again to start the new cycle.







Add Garments

To add laundry after the wash starts, use **Start/Pause**.









1. Tap and hold **Start/Pause** to stop the wash cycle.
2. Open the door and add the laundry into the drum.
3. Close the door, and then tap and hold **Start/Pause** again to resume the wash cycle.



Cycle overview

Standard cycles

Cycle	Description	Max load (kg)
ECO 40-60 	<ul style="list-style-type: none"> For cleaning normally soiled cotton items which are declared to be washable at 40 °C or 60 °C, together in the same cycle. This cycle is used to assess the compliance with the EU Ecodesign legislation. This cycle is set as a default. 	Max
COTTON 	<ul style="list-style-type: none"> For cottons, bed linens, table linens, underwear, towels, or shirts. The washing time and the rinse count are automatically adjusted according to the load. For cleaning lightly soiled cotton items at a nominal temperature of 20 °C. 	Max
SYNTHETICS 	<ul style="list-style-type: none"> For fabrics that are made of polyester(diolen, trevira), polyamide (perlon, nylon), or the like. 	4
HYGIENE STEAM 	<ul style="list-style-type: none"> Cotton and linen fabric which have been in direct contact with the skin, e.g. underwear. For optimum hygiene results select a temperature of 60 °C or above. Steam cycles feature allergy care and bacteria elimination (sterilize). 	4
RINSE+SPIN 	<ul style="list-style-type: none"> Featuring an additional rinse process after applying fabric softener to the laundry. 	Max
DRUM CLEAN  (WW**CGC***** models only)	<ul style="list-style-type: none"> Cleans the drum by removing dirt and bacteria from it. Perform once every 40 washes with no detergent or bleach applied. Notification message appears after every 40 washes. Make sure the drum is empty. Do not use any cleaning agents for cleaning the drum. 	-

Operations

Cycle	Description	Max load (kg)
DRUM CLEAN+  (WW**DG5***** models only)	<ul style="list-style-type: none"> • Cleans the drum by removing dirt and bacteria from it. • Cleans the rubber door gasket by removing dirt from the gasket. • Perform once every 40 washes with no detergent or bleach applied. Notification message appears after every 40 washes. • Make sure the drum is empty. • Do not use any cleaning agents for cleaning the drum. 	-
DOWNLOADED 	<ul style="list-style-type: none"> • Select to choose from more cycles available on the SmartThings app on your smartphone. 	-
QUICK WASH 15' 	<ul style="list-style-type: none"> • For lightly soiled items in less than 2.0 kg that you want to wash quickly. • Use less than 20 g of detergent. Using more than 20 g of detergent may leave detergent residue. • For liquid detergent, use a maximum of 20 ml of liquid detergent. 	2
MIXED LOAD  (WW**CGC***** models only)	<ul style="list-style-type: none"> • For mixed load consisting of cotton and synthetic. 	4
SUPER SPEED  (WW**DG5***** models only)	<ul style="list-style-type: none"> • Fast completion for everyday items such as underwear and shirts. • The cycle time will differ depending on the water supply conditions, load, and type of laundry. 	5
LESS MICROFIBER 	<ul style="list-style-type: none"> • Use this cycle to reduce the amount of microfibers generated during washing synthetic clothes. 	2
INTENSE COLD 	<ul style="list-style-type: none"> • Low temperature ecobubble cycle helps reduce power consumption. 	4
COLOURS 	<ul style="list-style-type: none"> • Featuring additional rinses and reduced spinning to ensure that the laundry is washed gently and rinsed thoroughly. 	4





Cycle	Description	Max load (kg)
WOOL/DELICATES 	<ul style="list-style-type: none"> • Specific for machine-washable wool and delicates fabrics such as sheer fabrics, bras, lingerie (silk), and other handwash-only fabrics. • The WOOL/DELICATES  cycle features gentle cradling and soaking to protect fibres from shrinkage/distortion. • A neutral detergent and liquid detergent is recommended. 	2
BEDDING 	<ul style="list-style-type: none"> • For bed spreads, bed sheets, bedding covers, etc. • For best results, wash only 1 type of bedding. 	2

 **NOTE**

- Loading the household washing machine or the household washer-dryer up to the capacity indicated by the manufacturer for the respective programmes will contribute to energy and water savings.
- The noise and remaining moisture content are influenced by the spinning speed: the higher the spinning speed in the spinning phase, the higher the noise and the lower the remaining moisture content.
- The most efficient cycle in terms of energy consumption are generally those that perform at lower temperatures and longer duration.



Operations

Options

Option		Description
	Wi-Fi	<ul style="list-style-type: none">This icon indicates that the washing machine is connected to Wi-Fi.
	DRUM CLEAN reminder	<ul style="list-style-type: none">This icon indicates that you should clean the drum using the DRUM CLEAN cycle.After every 40 cycles, this icon appears for an hour and then turns off automatically. The icon will appear for 5 more cycles, turn off, and then will not appear for another 40 cycles.
	Child Lock	<ul style="list-style-type: none">This icon indicates that Child Lock is on.For more information on Child Lock, see page 43.
	Door Lock	<ul style="list-style-type: none">This icon indicates the door is locked and cannot be opened.The door locks automatically during a cycle and this indicator turns on.You can open the door when this icon disappears.

Delay End

You can set the washing machine to finish your wash automatically at a later time, choosing a delay of between 1 to 24 hours (in 1 hour increments). The hour displayed indicates the time the wash will finish.

1. Select a cycle. Then change the cycle settings if necessary.
2. Press **Delay End**  repeatedly until a desired end time is set.
3. Press **Start/Pause**.
The corresponding indicator turns on with the clock running.
4. To cancel the **Delay End** , restart the washing machine by pressing **Power**.

Real-life case





You want to finish a two-hour cycle 3 hours later from now. For this, you add the Delay End option to the current cycle with the 3-hour setting, and press **Start/Pause** at 2:00 p.m. Then, what happens? The washing machine starts operating at 3:00 p.m., and ends at 5:00 p.m. Provided below is the time line for this example.



Settings

Child Lock

To prevent accidents by children, Child Lock locks all buttons except for **Power**.

- To set the Child Lock function, hold down **Temp.**  and **Spin**  simultaneously for 3 seconds.
- To release the Child Lock function, hold down **Temp.**  and **Spin**  simultaneously for 3 seconds.

NOTE

- In the Child Lock state, you must first release the Child Lock if you want to add detergent or laundry.
- Your setting will be kept even after restarting the machine.



Operations

Special features



Smart Control (applicable models only)

You can connect to the SmartThings app and control your washing machine remotely.

Connecting your washing machine

1. Download and open the SmartThings app on your smartphone or tablet (Android & iOS).
2. Tap **Power** to turn on the washing machine.
3. Tap and hold **Smart Control** 
 - a. The washing machine enters AP mode and connects to your smartphone or tablet.
 - b. Tap **Smart Control**  to authenticate your washing machine.
 - c. Once the authentication process is complete, your washing machine is successfully connected to the app.
 - You can use various features available in the SmartThings app.

NOTE

- If your washing machine fails to connect with the SmartThings app, try again.
- Check your router if you experience any Internet connection problem after connecting your washing machine with the SmartThings app.
- If the Wi-Fi is off, tap and hold **Temp.**  and **Smart Control**  simultaneously for 3 seconds to turn it on.
- Turning the washing machine's Wi-Fi on allows you connect to the washing machine via SmartThings app on your smartphone or tablet, regardless of the power status of the washing machine. However, the washing machine appears offline on the SmartThings app if the washing machine's Wi-Fi is off.
- Close the door before starting the Smart Control function.
- If you use your washing machine for a while without connecting it to the SmartThings app, a pop-up message about Smart Control will show for 3 seconds.
- If the washing machine's Wi-Fi is not connected to an AP (access point), the Wi-Fi will turn off when you turn of the power.

Stay Connect

Set up the Stay Connect function in your SmartThings app to keep Smart Control turned on at the end of a cycle. Your washing machine stays connected to the app so you can send additional instructions, whether you are at home or away.

1. If you turn on the Stay Connect function on the SmartThings app, the washing machine will stay in standby power saving mode after completing a cycle.
 - The Stay Connect function will remain active for up to 24 Hours if the door remains closed.
2. When the Stay Connect function is active, the Smart Control, Door Lock, and Wi-Fi icons are illuminated on your washing machine display.
3. You can conveniently control your washing machine, adding rinse, spin or dry cycles using the SmartThings app.

NOTE

- The washing machine switches to standby power saving mode when operation is paused even if the machine is not connected to the SmartThings app.
- In some circumstances, only the Door Lock icon may be illuminated.

SmartThings

Wi-Fi connection

On your smartphone or tablet, go to **Settings** and turn on the wireless connection and select an AP (Access Point).

- This appliance supports the Wi-Fi 2.4 GHz protocols.

Download

On an app market (Google Play Store, Apple App Store, Samsung Galaxy Apps), find the SmartThings app with a search term of “SmartThings”. Download and install the app on your device.

NOTE

The app is subject to change without notice for improved performance.

Log in

You must first log into SmartThings with your Samsung account. To create a new Samsung account, follow the instructions on the app. You don't need a separate app to create your account.

NOTE

If you have a Samsung account, use the account to log in. A registered Samsung smartphone or tablet user automatically logs in.

To register your appliance to SmartThings

1. Make sure your smartphone or tablet is connected to a wireless network. If not, go to **Settings** and turn on the wireless connection and select an AP (Access Point).
2. Open **SmartThings** on your smartphone or tablet.
3. If a message of “A new device is found.”, select **Add**.
4. If no message appears, select **+** and select your appliance in a list of devices available. If your appliance is not listed, select **Device Type** > **Specific Device Model**, and then add your appliance manually.
5. Register your appliance to the SmartThings app as follows.
 - a. Add your appliance to SmartThings. Make sure your appliance is connected to SmartThings.
 - b. When registration is complete, your appliance appears on your smartphone or tablet.

Operations

Open Source Announcement

The software included in this product contains open source software. You may obtain the complete corresponding source code for a period of three years after the last shipment of this product by contacting our support team via <http://opensource.samsung.com> (Please use the "Inquiry" menu.)

It is also possible to obtain the complete corresponding source code in a physical medium such as a CD-ROM; a minimal charge will be required.

The following URL http://opensource.samsung.com/opensource/SMART_AT_051/seq/0 leads to the open source license information as related to this product. This offer is valid to anyone in receipt of this information.



NOTE



- When Wi-Fi is activated, the energy consumption increases in comparison to the values specified in the indicative information.
- Hereby, Samsung declares that this radio equipment is in compliance with Directive 2014/53/EU and with the relevant statutory requirements in the UK. The full text of the EU declaration of conformity and the UK declaration of conformity is available at the following internet address: The official Declaration of conformity may be found at <http://www.samsung.com>, go to Support > Support home and enter the model name. Wi-Fi max transmitter power : 20 dBm at 2.412 GHz – 2.472 GHz

Maintenance





Keep the washing machine clean to prevent deteriorated performance and to preserve its life cycle.

DRUM CLEAN /DRUM CLEAN+

Perform this cycle regularly to clean the drum by removing bacteria from it. This cycle heats the water between 60 °C and 70 °C, and it also removes accumulated dirt from the rubber door gasket.

1. Press **Power** to turn on the washing machine.
2. Turn the **Cycle Selector** to select **DRUM CLEAN /DRUM CLEAN+ **.
3. Press and hold **Start/Pause**.

NOTE





- The water temperature for **DRUM CLEAN /DRUM CLEAN+ ** is set to 70 °C, which cannot be changed.
- It is recommended to run the **DRUM CLEAN /DRUM CLEAN+ ** cycle once every 40 washes.
- To prevent limescale, add the proper amount of detergent according to your local water hardness or add a water softener additive together with the detergent.

DRUM CLEAN /DRUM CLEAN+ reminder

Depending on the model, the **DRUM CLEAN /DRUM CLEAN+ ** reminder is either an icon or an LED.

For icons, the icon lights up on the control panel.

For LEDs, the LED lights up next to **DRUM CLEAN /DRUM CLEAN+ **, or on the option area of the control panel.

- The **DRUM CLEAN /DRUM CLEAN+ ** reminder blinks on the control panel once every 40 washes. It is advisable to perform **DRUM CLEAN /DRUM CLEAN+ ** regularly.
- When you first see this reminder blinking, you can ignore the reminder for 6 consecutive washes. From the 7th wash, the reminder no longer appears. However, it appears again on the second 40th wash.
- Even after the last process is terminated, the "0" message may remain.
- Even if "0" does not disappear, the machine operates normally.
- It is recommended to run the cycle regularly for hygienic purposes.

Maintenance

Emergency drain

In case of a power failure, drain the water inside the drum before taking out the laundry.

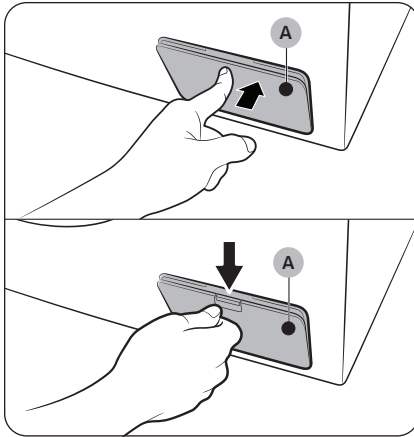

1. Power off and unplug the washing machine from the electrical outlet.
2. Open the **filter cover (A)**.
 - TYPE 1: Gently press the top area of the **filter cover (A)** to open.
 - TYPE 2: Push down the latch of the **filter cover (A)** to open.

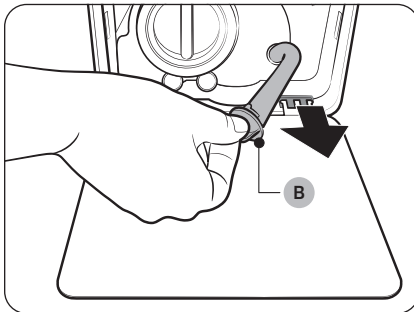

3. Put an empty, spacious container around the cover, and stretch the emergency drain tube to the container while holding the **tube cap (B)**.

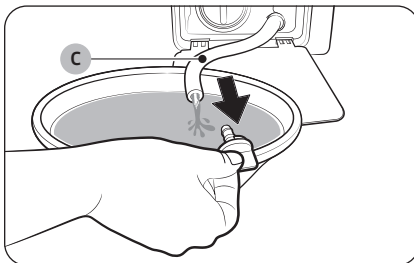

4. Open the tube cap and let water in the **emergency drain tube (C)** flow into the container.
5. When done, close the tube cap, and reinsert the tube. Then, close the filter cover.

NOTE

Use a spacious container because the water in the drum may be more than expected.

Cleaning

Surface of the washing machine

Use a soft cloth with a nonabrasive household detergent. Do not spray water onto the washing machine.

Mesh filter

Clean the mesh filter of the water hose once or twice a year.

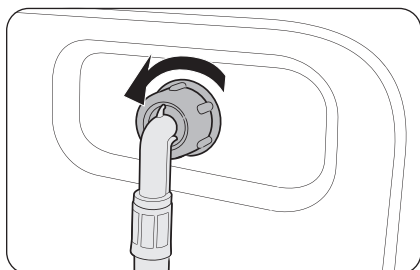

1. Turn off the washing machine, and unplug the power cord.
2. Close the water tap.
3. Loosen and disconnect the water hose from the back of the washing machine. Cover the hose with a cloth to prevent water from gushing out.

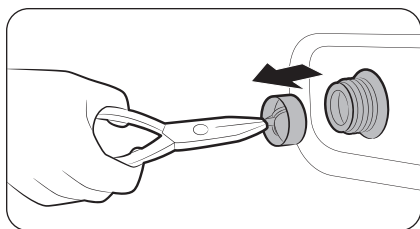

4. Use pliers to pull out the mesh filter from the inlet valve.
5. Submerge the mesh filter deeply in water so that the threaded connector is also submerged.
6. Dry the mesh filter completely in the shade.
7. Reinsert the mesh filter into the inlet valve, and reconnect the water hose to the inlet valve.
8. Open the water tap.

NOTE

If the mesh filter is clogged, an information code of “4C” appears on the screen.

Maintenance

Debris filter

It is advisable to clean the debris filter every 2 months to prevent its clogging. A clogged debris filter may reduce the bubble effect.

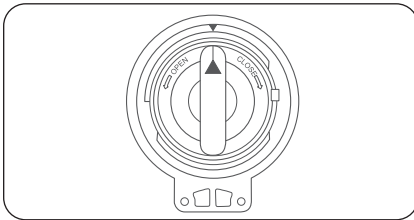
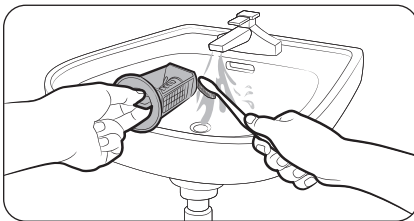
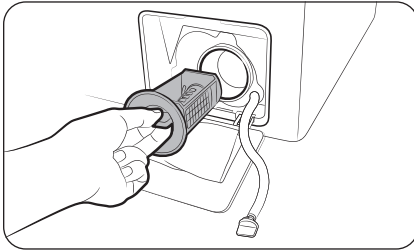

1. Turn off the washing machine, and unplug the power cord.
2. Drain the remaining water inside the drum. See the “Emergency drain” section.
3. Open the **filter cover**.
 - TYPE 1: Gently press the top area of the **filter cover** to open.
 - TYPE 2: Push down the latch of the **filter cover** to open.
4. Turn the debris filter knob to the left, and drain off the remaining water.
5. Clean the debris filter using soft brushes. Make sure the drain pump propeller inside the filter is unclogged.
6. Reinsert the debris filter, and turn the filter knob to the right.

NOTE

- Some debris filters feature a safety knob that is designed to prevent accidents by children. To open the safety knob of the debris filter, push in and turn it anticlockwise. The spring mechanism of the safety knob helps open the filter.
- To close the safety knob of the debris filter, turn it clockwise. The spring makes a rattling sound, which is normal.

NOTE

If the debris filter is clogged, an information code of “5C” appears on the screen.

CAUTION

- Make sure the filter knob is closed properly after cleaning the filter. Otherwise, this may cause a leak.
- Make sure the filter is inserted properly after cleaning it. Otherwise, this may cause an operational failure or a leak.

Detergent drawer

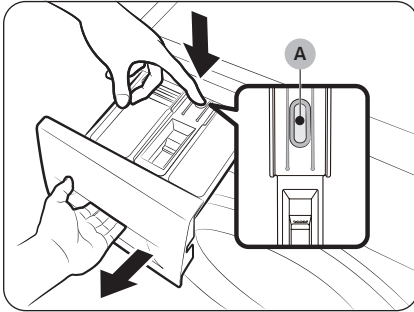

1. While holding down the **release lever (A)** on the inner of the drawer, slide open the drawer.
2. Remove the release lever and the liquid detergent guide from the drawer.

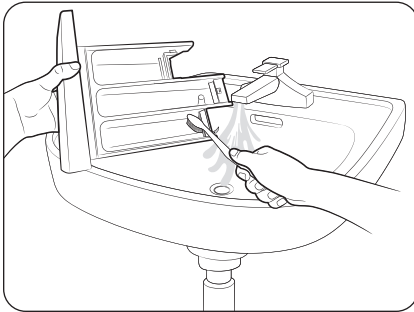

3. Clean the drawer components in flowing water using a soft brush.

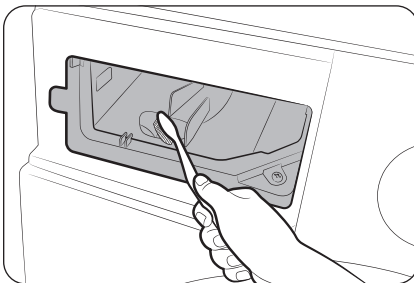

4. Clean the drawer recess using a bottle brush to remove detergent residues and limescale on the drawer recess.
5. Reinsert the release lever and the liquid detergent guide to the drawer.
6. Slide the drawer inward to close it.

NOTE

To remove remaining detergent, perform the **RINSE+SPIN**  cycle with the drum being empty.

Maintenance

Recovery from freezing

The washing machine may freeze when it drops below 0 °C.

1. Turn off the washing machine, and unplug the power cord.
2. Pour warm water over the water tap to loosen the water hose.
3. Disconnect the water hose, and soak it in warm water.
4. Pour warm water into the drum and leave it for about 10 minutes.
5. Reconnect the water hose to the water tap.

NOTE

If the washing machine still doesn't operate normally, repeat the above steps until it operates normally.

Care against an extended time of disuse

Avoid leaving the washing machine unused for an extended time. If this is the case, drain the washing machine and unplug the power cord.

1. Turn the **Cycle Selector** to select a **RINSE+SPIN** .
2. Empty the drum, and press **Start/Pause**.
3. When the cycle is complete, close the water tap and disconnect the water hose.
4. Turn off the washing machine, and unplug the power cord.
5. Open the door to let air circulate through the drum.

Troubleshooting

Checkpoints

If you encounter a problem with the washing machine, first check the table below and try the suggestions.

Problem	Action
Does not start.	<ul style="list-style-type: none">• Make sure the washing machine is plugged in.• Make sure the door is properly closed.• Make sure the water taps are open.• Make sure to press or tap Start/Pause to start the washing machine.• Make sure Child Lock  is not activated.• Before the washing machine starts to fill, it will make a series of clicking noises to check the door lock and does a quick drain.• Check the fuse or reset the circuit breaker.
Water supply is insufficient, or no water is supplied.	<ul style="list-style-type: none">• Fully open the water tap.• Make sure the door is properly closed.• Make sure the water supply hose is not frozen.• Make sure the water supply hose is not kinked or clogged.• Make sure there is sufficient water pressure.
After a cycle, detergent remains in the detergent drawer.	<ul style="list-style-type: none">• Make sure the washing machine is running with sufficient water pressure.• Make sure the detergent is added to the centre of the detergent drawer.• Make sure the rinse cap is inserted properly.• If using granular detergent, make sure the detergent selector is in the upper position.• Remove the rinse cap and clean the detergent drawer.
Excessive vibrations or makes noise.	<ul style="list-style-type: none">• Make sure the washing machine is installed on a level, solid floor that is not slippery. If the floor is not level, use the levelling feet to adjust the height of the washing machine.• Make sure the shipping bolts are removed.• Make sure the washing machine is not contacting any other object.• Make sure the laundry load is balanced.• The motor can cause noise during normal operation.• Overalls or metal-decorated clothes can cause noise while being washed. This is normal.• Metal objects such as coins can cause noise. After washing, remove these objects from the drum or filter case.

Troubleshooting

Problem	Action
<p>Does not drain and/ or spin.</p>	<ul style="list-style-type: none"> • Make sure the drain hose is straightened all the way to the drain system. If you encounter a drain restriction, call for service. • Make sure the debris filter is not clogged. • Close the door and press or tap Start/Pause. For your safety, the washing machine will not tumble or spin unless the door is closed. • Make sure the drain hose is not frozen or clogged. • Make sure the drain hose is connected to a drain system that is not clogged. • If the washing machine is not supplied with sufficient power, the washing machine temporarily will not drain or spin. As soon as the washing machine regains sufficient power, it will operate normally. <p>Spinning does not work.</p> <ul style="list-style-type: none"> • Make sure laundry is spread out evenly. • Make sure the washing machine is on a flat, stable surface. • Redistribute the load. If only one item of clothing needs washing, such as a bathrobe or pair of jeans, the final spin result might be unsatisfactory, and an “Ub” check message will be shown in the display.
<p>The door does not open.</p>	<ul style="list-style-type: none"> • Press or tap Start/Pause to stop the washing machine. • It may take a few moments for the door lock mechanism to disengage. • The door will not open until 3 minutes after the washing machine has stopped or the power turned off. • Make sure all the water in the drum is drained. • The door may not open if water remains in the drum. Drain the drum and open the door manually. • Make sure the door lock light is off. The door lock light turns off after the washing machine has drained.
<p>Excessive suds.</p>	<ul style="list-style-type: none"> • Make sure you use the recommended types of detergent as appropriate. • Use high efficiency (HE) detergent to prevent oversudsing. • Reduce the detergent amount for soft water, small loads, or lightly soiled loads. • Non-HE detergent is not recommended.
<p>Cannot apply additional detergent.</p>	<ul style="list-style-type: none"> • Make sure the remaining amount of detergent and fabric softener is not over the limit.

Problem	Action
Stops.	<ul style="list-style-type: none"> • Plug the power cord into a live electrical outlet. • Check the fuse or reset the circuit breaker. • Close the door and press the Start/Pause button to start the washing machine. For your safety, the washing machine will not tumble or spin unless the door is closed. • Before the washing machine starts to fill, it will make a series of clicking noises to check the door lock and does a quick drain. • There may be a pause or soak period in the cycle. Wait briefly and the washing machine may start. • Make sure the mesh filter of the water supply hose at the water taps are not clogged. Periodically clean the mesh filter. • If the washing machine is not supplied with sufficient power, the washing machine temporarily will not drain or spin. As soon as the washing machine regains sufficient power, it will operate normally.
Fills with the wrong water temperature.	<ul style="list-style-type: none"> • Fully open both taps. • Make sure the temperature selection is correct. • Make sure the hoses are connected to the correct taps. Flush water lines. • Make sure the water heater is set to supply a minimum 120 °F (49 °C) hot water at the tap. Also, check the water heater capacity and recovery rate. • Disconnect the hoses and clean the mesh filter. The mesh filter may be clogged. • While the washing machine fills, the water temperature may change as the automatic temperature control feature checks incoming water temperature. This is normal. • While the washing machine fills, you may notice just hot and/or just cold water going through the dispenser when cold or warm temperatures are selected. This is a normal function of the automatic temperature control feature as the washing machine determines the water temperature.
Load is wet at the end of a cycle.	<ul style="list-style-type: none"> • Use the High or Extra High spin speed. • Use high efficiency (HE) detergent to reduce oversudsing. • Load is too small. Small loads (one or two items) may become unbalanced and not spin completely. • Make sure the drain hose is not kinked or clogged.

Troubleshooting

Problem	Action
Leaks water.	<ul style="list-style-type: none"> • Make sure the door is properly closed. • Make sure all hose connections are tight. • Make sure the end of the drain hose is correctly inserted and secured to the drain system. • Avoid overloading. • Use high efficiency (HE) detergent to prevent oversudsing. • Check if there is something stuck between the door and the diaphragm. <ul style="list-style-type: none"> - If there is something stuck between the door and the diaphragm, it may cause a leak or damage to the diaphragm.
Has odours.	<ul style="list-style-type: none"> • Excessive suds collect in recesses and can cause foul odours. • Run cleansing cycles to sanitize periodically. • Clean the door seal (diaphragm). • Dry the washing machine interior after a cycle has finished.
No bubbles are seen (Bubble models only).	<ul style="list-style-type: none"> • Overloading may screen bubbles. • Severely contaminated laundry may not generate bubbles.
Increased time of washing	<ul style="list-style-type: none"> • The actual washing time may differ from the estimated time initially displayed on the control panel upon cycle selection.



- If a problem persists, contact a service center. The number of the service center is on the label attached to the product.
- Samsung is not liable for any damage to the product, any injury, or any other product safety issue caused by a repair which does not follow the instructions in these Repair Guides. Any damage to the product caused by an attempted repair (by anyone other than a Samsung certified service provider) will also not be covered by the warranty.

Information codes

If the washing machine fails to operate, you may see an information code on the screen. Check the table below and try the suggestions.

Code	Action
4C	<p>Water is not supplied.</p> <ul style="list-style-type: none">• Make sure the water taps are open.• Make sure the water hoses are not clogged.• Make sure the water taps are not frozen.• Make sure the washing machine is running with sufficient water pressure.• Make sure that the cold water tap and the hot water tap are properly connected.• Clean the mesh filter as it may be clogged.• When the "4C" message appears, the machine drains water for 3 minutes. In the meantime, the power button will be disabled.
4C2	<ul style="list-style-type: none">• Make sure the cold water supply hose is firmly connected to the cold water tap. If it is connected to the hot water tap, the laundry may be deformed with some cycles.
5C	<p>Water is not draining.</p> <ul style="list-style-type: none">• Make sure the drain hose is not frozen or clogged.• Make sure the drain hose is positioned correctly, depending on the connection type.• Clean the debris filter as it may be clogged.• Make sure the drain hose is straightened all the way to the drain system.• If the information code remains, contact a customer service centre.
dC	<p>Operating the washing machine with the door open.</p> <ul style="list-style-type: none">• Make sure the door is properly closed.• Make sure laundry is not caught in the door.
OC	<p>Water is overflowed.</p> <ul style="list-style-type: none">• Restart after spinning.• If the information code remains on the display, contact a local Samsung service centre.
LC, LC1	<p>Check the drain hose.</p> <ul style="list-style-type: none">• Make sure the end of the drain hose is not placed on the floor.• Make sure the drain hose is not clogged.• If the information code remains, contact a customer service centre.
3C	<p>Check the motor for operation.</p> <ul style="list-style-type: none">• Try restarting the cycle.• If the information code remains, contact a customer service centre.

Troubleshooting

Code	Action
UC	The electronic control needs to be checked. <ul style="list-style-type: none"> • Check if power is supplied properly. • If the information code remains, contact a customer service centre.
	Low voltage detected. <ul style="list-style-type: none"> • Check if the power cord is plugged in. • If the information code remains, contact a customer service centre.
HC	High temperature heating check. <ul style="list-style-type: none"> • If the information code remains, contact a customer service centre.
1C	The Water Level sensor is not working properly. <ul style="list-style-type: none"> • Try power off and restarting the cycle. • If the information code remains, contact a customer service centre.
AC	Check communications between main and sub PBAs. <ul style="list-style-type: none"> • Try power off and restarting the cycle. • If the information code remains, contact a customer service centre.
0	The machine does not turn off automatically after the last spinning process, and the "0" message remains. <ul style="list-style-type: none"> • The machine operates normally without running the DRUM CLEAN / DRUM CLEAN+  cycle. However, it is recommended to run the cycle for hygienic purposes.
Ub	Spinning does not work. <ul style="list-style-type: none"> • Make sure laundry is spread out evenly. • Make sure the washing machine is on a flat, stable surface. • Redistribute the load. If only one item of clothing needs washing, such as a bathrobe or pair of jeans, the final spin result might be unsatisfactory, and an "Ub" check message will be shown in the display.

If any information code keeps appearing on the screen, contact a local Samsung service centre.

Specifications

Fabric care chart

The following symbols provide garment care direction. The Clothing care labels include symbols for drying, bleaching, drying and ironing, or dry cleaning when necessary. The use of symbols ensures consistency among garment manufacturers of domestic and imported items. Follow care label directions to maximize garment life and reduce laundering problems.

Washing

	95 °C normal wash.
	60 °C normal wash.
	60 °C mild wash.
	40 °C normal wash.
	40 °C mild wash.
	40 °C very mild wash.
	30 °C normal wash.
	30 °C mild wash.
	30 °C very mild wash.
	Hand wash.
	Do not wash.

NOTE

The numbers in the wash tub specify the maximum washing temperatures in degrees celsius which must not be exceeded.

Bleaching

	Any bleach allowed.
	Only oxygen bleach allowed.
	Do not bleach.

Drying





	Tumble drying / normal temperature / maximum exhaust temperature 80 °C.
	Tumble drying / lower temperature / maximum exhaust temperature 60 °C.
	Do not tumble dry
	Line drying.
	Drip line drying.
	Flat drying.
	Drip flat drying.
	Line drying in the shade.
	Drip line drying in the shade.
	Flat drying in the shade.
	Drip flat drying in the shade.

NOTE

- The dots indicate the drying level of the dryer.
- The lines indicate the type and place of the drying.

Specifications







Ironing



	Iron at maximum sole plate temperature of 200 °C.
	Iron at maximum sole plate temperature of 150 °C.
	Iron at maximum sole plate temperature of 110 °C. Caution when using steam irons (work without steam).
	Do not iron.

NOTE

The dots indicate the temperature ranges for ironing (regulator, steam, travel irons and ironing machines).

Professional care

	Professional dry-cleaning in perchloroethylene and/or hydrocarbons (heavy benzines) with normal process.
	Professional dry-cleaning in perchloroethylene and/or hydrocarbons (heavy benzines) with gentle process.
	Professional dry-cleaning in hydrocarbons (heavy benzines) with normal process.
	Professional dry-cleaning in hydrocarbons (heavy benzines) with gentle process.
	Do not dry-clean.
	Professional wet-cleaning.
	Mild professional wet-cleaning.

	Very mild professional wet-cleaning.
	Do not wet-clean.

NOTE

- The letters in a circle indicate the solvents (P, F) used in dry cleaning or wet cleaning (W).
- Generally, the line under the symbol indicates a milder treatment (e.g. gentle cycle for easy-care items). The double line indicates care levels with particularly gentle treatment.

Protecting the environment

- This appliance is manufactured from recyclable materials. If you decide to dispose of it, please observe local waste disposal regulations. Cut off the power cord so that the appliance cannot be connected to a power source. Remove the lid so that animals and small children cannot get trapped inside the appliance.
- Do not exceed the detergent quantities recommended in the detergent manufacturers' instructions.
- Use stain removal products and bleaches before the wash cycle only when necessary.
- Save water and electricity by only washing full loads (the exact amount depends upon the program used).

Spare parts guarantee

We guarantee that the following spare parts will be available to professional repairers and end-users for a minimum period of 10 years after placing the last unit of the model on the market.

- Door, door hinges and seals, other seals, door locking assembly, and plastic peripherals such as detergent dispensers.
- Listed parts can be purchased at below website.
 - <http://www.samsung.com/support>

Specifications

Specification sheet

"*" Asterisk(s) means variant model and can be varied (0-9) or (A-Z).

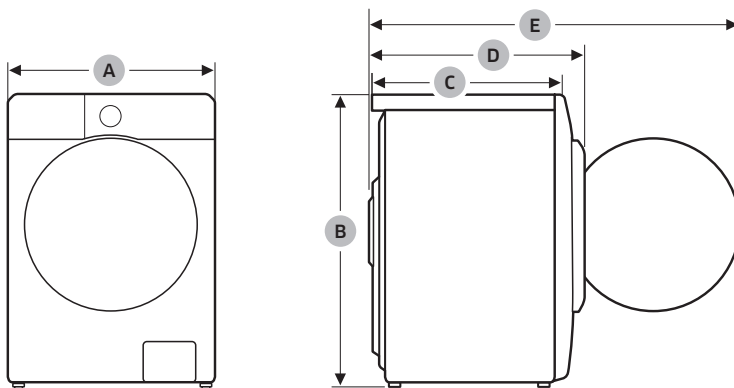

Type		Front loading washing machine			
Model name		WW1*DG***** WW1*DE*	WW9*CGC*****	WW8*CGC*****	
Dimensions	A (Width)	600 mm			
	B (Height)	850 mm			
	C (Depth)	600 mm	550 mm		
	D	640 mm	630 mm		
	E	1090 mm	1080 mm		
Water pressure		50-1000 kPa			
Net weight		72.0 kg	65.0 kg		
Maximum load capacity		Washing and spinning	11.0 kg	9.0 kg	8.0 kg
Power consumption	Washing and heating	AC 220-240 V / 50 Hz	1900-2300 W		
Spin revolutions		1400 RPM			













NOTE

- The design and specifications are subject to change without notice for quality improvement purposes.
- The dimensions stated here may differ slightly from the actual measurements depending on the measuring method.







EPREL information

To access energy labelling information about this product on the European Product Registry for Energy Labelling (EPREL), go to https://eprel.ec.europa.eu/qr/***** where ***** is the product's EPREL registration number. You can find the registration number on the rating label of your product.

Indicative information (According to EU 2019/2023)

Model	Cycles	Capacity (kg)	Program Time (HH:MM)	Energy Consumption (kWh/Cycle)	Water Consumption (L/cycle)	Maximum Temperature (°C)	Remaining Moisture Content (%)	Spinning Speed (RPM)
WW1*DG***** WW1*DE*	ECO 40-60 	11	4:00	0.930	93.8	33	53.9	1400
		5.5	3:00	0.490	59.4	27	53.9	1400
		3	2:40	0.234	31.4	23	53.9	1400
	COTTON  20 °C	11	3:59	0.336	132.0	20	50.0	1400
	COTTON  60 °C	11	2:32	1.390	132.0	60	50.0	1400
	COTTON  60 °C+ Bubble Soak	11	3:02	2.170	147.0	60	50.0	1400
	SYNTHETICS  40 °C	4	2:59	0.735	58.0	40	33.0	1200
QUICK WASH 15'  Cold	2	0:15	0.015	41.0	15	105.0	800	
WW9*CGC*****	ECO 40-60 	9	3:48	0.690	71.0	28	53.9	1400
		4.5	2:54	0.465	47.0	28	53.9	1400
		2.5	2:44	0.222	34.6	23	53.9	1400
	COTTON  20 °C	9	3:19	0.357	117.0	20	53.0	1400
	COTTON  60 °C	9	2:25	1.504	134.0	55	53.0	1400
	COTTON  60 °C+ Bubble Soak	9	2:55	2.099	134.0	60	53.0	1400
	SYNTHETICS  40 °C	4	2:59	0.819	61.4	40	33.0	1200
	QUICK WASH 15'  Cold	2	0:15	0.015	43.0	15	105.0	800

Specifications

Model	Cycles	Capacity (kg)	Program Time (HH:MM)	Energy Consumption (kWh/Cycle)	Water Consumption (L/cycle)	Maximum Temperature (°C)	Remaining Moisture Content (%)	Spinning Speed (RPM)
WW8*CGC******	ECO 40-60 	8	3:38	0.734	65.0	30	53.9	1400
		4	2:48	0.432	45.0	27	53.9	1400
		2	2:16	0.223	31.0	23	53.9	1400
	COTTON  20 °C	8	3:19	0.339	104.0	20	53.0	1400
	COTTON  60 °C	8	2:25	1.659	127.0	55	53.0	1400
	COTTON  60 °C+ Bubble Soak	8	2:55	2.192	127.0	60	53.0	1400
	SYNTHETICS  40 °C	4	2:59	0.819	61.4	40	33.0	1200
QUICK WASH 15'  Cold	2	0:15	0.015	43.0	15	105.0	800	

- The values given for programmes other than the ECO 40-60  programme and the wash and dry cycle are indicative only.
- The time values stated here may differ from the actual values due to the influence of the water pressure/hardness/temperature, type/amount/soiling level of the laundry, type/amount of the detergent used, power supply, and the selected additional functions.

Contact information

QUESTIONS OR COMMENTS?

COUNTRY	CALL	OR VISIT US ONLINE AT
UK	0333 000 0333	www.samsung.com/uk/support
IRELAND (EIRE)	0818 717100	www.samsung.com/ie/support
GERMANY	06196 77 555 77	www.samsung.com/de/support
FRANCE	01 48 63 00 00	www.samsung.com/fr/support
SPAIN	91 175 00 15	www.samsung.com/es/support
PORTUGAL	210 608 098 Chamada para a rede fixa nacional Dias úteis das 9h às 20h	www.samsung.com/pt/support
LUXEBURG	261 03 710	www.samsung.com/be_fr/support
NETHERLANDS	088 90 90100	www.samsung.com/nl/support
BELGIUM	02-201-24-18	www.samsung.com/be/support (Dutch) www.samsung.com/be_fr/support (French)
NORWAY	21 62 90 99	www.samsung.com/no/support
DENMARK	70 70 19 70	www.samsung.com/dk/support
FINLAND	030-622 75 15	www.samsung.com/fi/support
SWEDEN	0771-400 300	www.samsung.com/se/support
AUSTRIA	0800 72 67 864 (0800-SAMSUNG)	www.samsung.com/at/support
SWITZERLAND	0800 726 786	www.samsung.com/ch/support (German) www.samsung.com/ch_fr/support (French)
HUNGARY	0680SAMSUNG (0680-726-7864)	www.samsung.com/hu/support
CZECH	800 - SAMSUNG (800-726786)	www.samsung.com/cz/support
SLOVAKIA	0800 - SAMSUNG (0800-726 786)	www.samsung.com/sk/support
CROATIA	072 726 786	www.samsung.com/hr/support
BOSNIA	055 233 999	www.samsung.com/ba/support
North Macedonia	023 207 777	www.samsung.com/mk/support
MONTENEGRO	020 405 888	www.samsung.com/support
SLOVENIA	080 697 267 (brezplačna številka)	www.samsung.com/si/support
SERBIA	011 321 6899	www.samsung.com/rs/support

Contact information

COUNTRY	CALL	OR VISIT US ONLINE AT
Kosovo	038 40 30 90	www.samsung.com/support
ALBANIA	045 620 202	www.samsung.com/al/support
BULGARIA	0800 111 31 - Безплатен за всички оператори *3000 - Цена на един градски разговор или според тарифата на мобилният оператор 09:00 до 18:00 - Понеделник до Петък	www.samsung.com/bg/support
ROMANIA	0800872678 - Apel gratuit *8000 - Apel tarifat în rețea Program Call Center Luni - Vineri: 9 AM - 6 PM	www.samsung.com/ro/support
ITALIA	800-SAMSUNG (800.7267864)	www.samsung.com/it/support
CYPRUS	8009 4000 only from landline, toll free	www.samsung.com/gr/support
GREECE	80111-SAMSUNG (80111 726 7864) from mobile and land line (+30) 210 6897691 from mobile and land line	
POLAND	801-172-678* * (opłata według taryfy operatora)	http://www.samsung.com/pl/support/
LITHUANIA	8-800-77777	www.samsung.com/lt/support
LATVIA	8000-7267	www.samsung.com/lv/support
ESTONIA	800-7267	www.samsung.com/ee/support

Memo

SAMSUNG



DC68-000000-00



Vaskemaskine

Brugervejledning

WW**CGC*****/WW1*DG*****/WW1*DE*

SAMSUNG

Indhold

Sikkerhedsinformationer	4
Hvad du skal vide om sikkerhedsinstruktioner	4
Vigtige sikkerhedssymboler	4
Vigtige sikkerhedsforanstaltninger	5
Kritiske installationsadvarsler	6
Forsigtighedsregler ved installation	8
Kritiske brugsadvarsler	8
Forsigtighedsregler ved brug	9
Kritiske rengøringsadvarsler	12
Instruktioner om WEEE	13
Ecodesign	13
Installation	14
Det følger der med	14
Installationskrav	16
Trin for trin-installation	18
Inden du starter	28
Indledende indstillinger	28
Retningslinjer for vasketøj	28
Anbefaling for vaskemiddel	32
Retningslinjer for sæbeskuffen	33
Betjening	36
Betjeningspanel	36
Enkle starttrin	38
Programoversigt	39
Indstillinger	42
Specielle funktioner	43
SmartThings	44
Open Source-aftale	45
Vedligeholdelse	46
TROMLERENS  /TROMLERENS+ 	46
Nødafledning	47
Rengør	48
Hvis maskinen er frosset	51
Beskyttelse hvis maskinen ikke anvendes i længere tid	51

Fejlfinding	52
Tjekpunkter	52
Informationskoder	56
Specifikationer	58
Oversigt over stoffer og behandlingen af dem	58
Beskyttelse af miljøet	60
Garanti for reservedele	60
Specifikationsark	61
EPREL-information	62
Indikative oplysninger (I overensstemmelse med EU 2019/2023)	62
Kontaktoplysninger	64
SPØRGSMÅL ELLER KOMMENTARER?	64

Sikkerhedsinformationer

Tillykke med din nye vaskemaskine fra Samsung. Denne brugervejledning indeholder vigtige oplysninger om montering, betjening og vedligeholdelse af dit apparat. Tag dig tid til at læse denne vejledning for at få fuldt udbytte af vaskemaskinens mange fordele og funktioner.

Hvad du skal vide om sikkerhedsinstruktioner

Læs denne vejledning omhyggeligt for at sikre, at du ved, hvordan du sikkert og effektivt bruger de omfattende muligheder og funktioner i dit nye apparat. Gem vejledningen et sikkert sted tæt på apparatet til senere brug. Brug kun apparatet til dens beregnede formål som beskrevet i denne brugervejledning.

Advarselne og de vigtige sikkerhedsinstruktioner i denne vejledning dækker ikke alle tænkelige forhold og situationer, som måtte opstå. Det er dit ansvar at udvise almindelig fornuft, agtpågivenhed og omhu ved installation, vedligeholdelse og brug af din vaskemaskine.

Da følgende betjeningsinstruktioner omfatter forskellige modeller, kan egenskaberne ved din vaskemaskine være lidt anderledes end de, der beskrives i denne vejledning, og alle advarselssymboler er måske ikke relevante. Hvis du har spørgsmål, bedes du kontakte dit nærmeste servicecenter eller finde hjælp og information online på www.samsung.com.

Vigtige sikkerhedssymboler

Ikonerne og symbolerne i denne brugervejledning betyder følgende:

ADVARSEL

Farer eller usikre praksisser, der kan resultere i **alvortlig personskade, død og/eller beskadigelse af ejendom**.

FORSIGTIG

Farer eller usikre praksisser, der kan resultere i **personskade og/eller beskadigelse af ejendom**.

BEMÆRK

Angiver at der findes en risiko for personskade eller skade på materiel.

Læs instruktionerne

Disse advarselstegn er her for at undgå skade på dig selv og andre.

Følg dem fuldstændigt.

Når du har læst denne vejledning, skal du gemme den et sikkert sted for fremtidig reference.

Læs alle instruktioner før brug af apparatet.

Som ved alt elektrisk udstyr med bevægelige dele er der en potentiel farerisiko. For sikkert at kunne betjene apparatet skal du kende dets funktioner og være forsigtig under brug.

Vigtige sikkerhedsforanstaltninger

ADVARSEL

For at nedsætte risikoen for brand, el-stød eller personskade, når du bruger dit apparat, skal du følge følgende grundlæggende forholdsregler, inkl. følgende:

1. Denne maskine må ikke bruges af personer (herunder børn) med fysiske, sansemæssige eller psykiske handicap eller personer, som mangler erfaring og viden, medmindre de er under opsyn eller er blevet instrueret i anvendelsen af maskinen af en person, der har ansvaret for deres sikkerhed.
2. **Til brug i Europa:** Dette apparat kan anvendes af børn på mindst 8 år og opefter og af personer med fysiske, sansemæssige eller psykiske handicap eller manglende erfaring og viden, hvis de har fået instruktion i at anvende apparatet på en sikker måde og forstår, hvilke farerisici det indebærer. Børn må ikke lege med apparatet. Rengøring og vedligeholdelse må ikke udføres af børn uden opsyn.
3. Børn bør holdes under opsyn for at sikre, at de ikke leger med apparatet.
4. Hvis strømkablet er beskadiget, skal det udskiftes af producenten, dennes servicerepræsentant eller en tilsvarende kvalificeret person for at undgå fare.
5. De nye slangesæt, der leveres med apparatet, skal anvendes, og gamle slangesæt må ikke genbruges.
6. For apparater med ventilationsåbninger i bunden må et gulvtæppe ikke blokere åbningerne.

Sikkerhedsinformationer

- 7. Til brug i Europa:** Børn under 3 år bør holdes borte medmindre de er under konstant overvågning.
- 8. FORSIGTIG:** For at undgå en fare på grund af utilsigtet nulstilling af termosikringen må dette apparat ikke strømforsynes gennem en ekstern afbryderenhed, som f.eks. en timer, eller sluttes til et kredsløb, der regelmæssigt slukkes og tændes af forsyningsvirksomheden.
- 9.** Dette apparat er beregnet til brug i en husholdning og er ikke beregnet til følgende brug:
 - i personalekøkkenområder i butikker, kontorer og andre arbejdsmiljøer;
 - i landbrug;
 - af klienter på hoteller, moteller og andre beboelsestypemiljøer;
 - i bed & breakfast-miljøer;
 - i områder til fælles brug i lejlighedsejendomme eller møntvaskerier.

Kritiske installationsadvarsler

ADVARSEL

Installationen af dette apparat skal udføres af en kvalificeret tekniker eller servicevirksomhed.

- I modsat fald kan der opstå elektrisk stød, brand, eksplosion, problemer med apparatet eller personskade.

Apparatet er tungt. Pas derfor på, når du løfter det.

Slut strømkablet forsvarligt til en stikkontakt, der opfylder de lokale elektriske specifikationer. Brug stikkontakten kun til dette apparat, og brug ikke en forlængerledning.

- Hvis en stikkontakt deles med andre apparater ved hjælp af en strømskinne eller et forlængerkabel, kan der opstå elektrisk stød eller brand.
- Kontroller, at spænding, frekvens og strømstyrke stemmer overens med produktets specifikationer. I modsat fald kan der opstå elektrisk stød eller brand.

Fjern med regelmæssige mellemrum alle fremmedelementer, som f.eks. støv eller vand, fra stikbenene og kontaktpunkterne med en tør klud.

- Tag stikket ud, og rengør det med en tør klud.
- I modsat fald kan der opstå elektrisk stød eller brand.



Sæt strømstikket i en stikkontakt, så kablet ligger på gulvet.

- Hvis du sætter strømstikket i stikkontakten i den modsatte retning, kan de elektriske tråde inde i kablet blive beskadiget, og dette kan medføre elektrisk stød eller brand.

Hold alle emballagematerialer uden for børns rækkevidde, da disse kan være farlige.

- Hvis et barn tager en pose over hovedet, kan det medføre kvælning.

Når apparatet, strømstikket eller strømkablet er beskadiget, skal du kontakte dit nærmeste servicecenter.

Dette apparat skal jordforbindes på korrekt vis.

Foretag ikke jordforbindelse af apparatet til gasrør, vandrør af plast eller telefonledninger.

- Det kan resultere i elektrisk stød, brand, eksplosion eller problemer med apparat.
- Sæt aldrig strømstikket i en stikkontakt, der ikke er jordet korrekt, og kontroller, at det er i overensstemmelse med lokale og nationale bestemmelser.

Installer ikke dette apparat tæt på et varmeapparat eller brændbare materialer.

Installer ikke dette apparat et fugtigt, oliefyldt eller støvet sted eller et sted, der udsættes for direkte sollys eller vand (vanddråber).

Installer ikke dette apparat et sted med lave temperaturer.

- Frost kan få rørene til at springe.

Installer ikke dette apparat et sted, hvor gas kan slippe ud.

- Det kan resultere i elektrisk stød eller brand.

Brug ikke en elektrisk transformator.

- Det kan resultere i elektrisk stød eller brand.

Brug ikke et beskadiget strømstik, et beskadiget strømkabel eller en løs stikkontakt.

- Det kan resultere i elektrisk stød eller brand.

Strømkablet må ikke strækkes eller bøjes for meget.

Strømkablet må ikke vrides, og der må ikke være knuder på det.

Strømkablet må ikke hænge over metalgenstande, der må ikke anbringes tunge genstande på det, det må ikke være i klemme mellem genstande, og det må ikke skubbes ind i rummet bag apparatet.

- Det kan resultere i elektrisk stød eller brand.

Du må ikke trække i strømkablet, når du tager stikket ud af stikkontakten.

- Hold på strømstikket, mens du tager det ud.
- I modsat fald kan der opstå elektrisk stød eller brand.

Apparatet skal anbringes, så der er adgang til strømstikket, vandtilførslen og vand afløbet.

Efter reparation af et produkt udført af en ikke-autoriseret tredjemand eller af en selv eller anden form for ikke-professionel reparation af et produkt er Samsung ikke ansvarlige for nogen skader på produktet, personskader eller for produktsikkerhedsmæssige forhold, som kan henføres til forsøg af at reparere et produkt, som ikke helt nøjagtigt følger disse reparations- og vedligeholdelsesinstrukser. Eventuelle skader på et produkt pga. et forsøg på at reparere produktet af andre end en Samsung-certificeret tjenesteudbyder er ikke dækket af garantien for produktet.



Sikkerhedsinformationer

Forsigtighedsregler ved installation

FORSIGTIG

Dette apparat skal anbringes på en sådan måde, at der er nem adgang til strømstikket.

- I modsat fald kan der opstå elektrisk stød eller brand pga. elektrisk overgang.

Installer dit apparat, så det står lige på et hårdt gulv, der kan bære dets vægt.

- I modsat fald kan der opstå unormale vibrationer, bevægelser, støj eller problemer med apparatet.

Kritiske brugsadvarsler

ADVARSEL

Hvis apparatet svømmer over, så afbryd straks for vandet og strømmen, og kontakt dit nærmeste servicecenter.

- Rør ikke ved strømstikket med våde hænder.
- Hvis du gør det, kan du få elektrisk stød.

Hvis apparatet udsender en mærkelig lyd, en brændende duft eller røg, så træk straks strømledningen ud, og kontakt dit nærmeste servicecenter.

- I modsat fald kan der opstå elektrisk stød eller brand.

I tilfælde af gasudslip (som f.eks. propangas, LP-gas m.v.), så udluft straks uden at røre ved strømstikket. Rør ikke ved apparatet eller strømkablet.

- Brug ikke en ventilator.
- En gnist kan udløse en eksplosion eller en brand.

Ved bortskaffelse af apparatet skal dets lugelås afmonteres.

- Hvis børn lukkes inde i apparatet, kan de blive kvalt og dø.

Sørg for at fjerne emballagen (poser, flamingo) fastgjort til bunden af vaskemaskinen, inden du bruger den.

Vask ikke emner, der er forurenede med benzin, petroleum, benzol, fortynder, alkohol eller andre brændbare eller eksplosive substanser.

- Det kan resultere i elektrisk stød, brand eller eksplosion.

Åbn ikke vaskemaskinens luge med vold, når den er i drift (vask ved høj temperatur/tørring/centrifugering).

- Vand, der løber ud af vaskemaskinen, kan medføre forbrændinger eller gøre gulvet glat. Det kan medføre personskader.
- Åbning af lugen med kraft kan medføre person- eller apparatskade.

Rør ikke ved strømstikket med våde hænder.

- Det kan resultere i elektrisk stød.

Sluk ikke for apparatet ved at trække strømledningen ud, mens en handling er i gang.

- Trækker du strømledningen ud af stikkontakten, kan det danne en gnist og medføre elektrisk stød eller brand.

Lad ikke børn klatre i eller på apparatet.

- Det kan medføre i elektrisk stød, forbrændinger eller personskade.

Læg ikke din hånd under vaskemaskinen.

- Du kan skade din hånd på roterende eller skarpe (metal eller plastic osv.) dele.

Afbryd ikke for apparatet ved at trække i strømkablet. Tag altid forsvarligt fat i stikket, og træk det lige ud af stikkontakten.

- Beskadigelse af strømkablet kan medføre kortslutning, brand og/eller elektrisk stød.

Forsøg ikke selv at reparere apparatet, skille det ad eller ændre den.

- Brug ikke andre sikringer (f.eks. kobbertråd, ståltråd, osv.) end standardsikringer.
- Hvis apparatet skal repareres eller geninstalleres, skal du kontakte dit nærmeste servicecenter.
- I modsat fald kan der opstå elektrisk stød, brand, problemer med apparatet eller personskade.

Hvis vandtilførselsslangen går løs fra hanen og oversvømmer apparatet, skal du tage stikket ud af strømledningen.

- I modsat fald kan der opstå elektrisk stød eller brand.

Tag strømledningen ud af stikkontakten, når apparatet ikke anvendes i længere tid eller under tørdenvej.

- I modsat fald kan der opstå elektrisk stød eller brand.

Hvis der kommer fremmedlegemer ind i apparatet, skal du tage strømledningen ud af stikkontakten og kontakte den nærmeste Samsung-kundeservice.

- Det kan resultere i elektrisk stød eller brand.

Børn (eller kæledyr) må aldrig tillades at lege på eller i vaskemaskinen. Vaskemaskinens luge kan ikke åbnes let indefra, og børn kan komme alvorligt til skade, hvis de fanges inde i maskinen.

Forsigtighedsregler ved brug

FORSIGTIG

Når vaskemaskinen er forurenet med fremmede substanser, som f.eks. vaskemiddel, snavs, madrester m.v., skal du tage strømledningen ud af stikkontakten og rengøre vaskemaskinen med en fugtet, blød klud.

- Hvis du ikke gør det, kan der forekomme fejlfarvning, deformation, skade eller rust.

Frontglasset kan gå i stykker ved et hårdt slag. Vær forsigtig, når du anvender vaskemaskinen.

- Hvis glasset er gået i stykker, kan det medføre personskader.

Åbn vandhanen langsomt, hvis maskinen ikke har været anvendt i længere tid, hvis der har været vandafbrydelse eller når vandtilførselsslangen tilsluttes.

- Lufttrykket i vandtilførselsslangen eller vandrøret kan medføre skade på en apparatdel eller medføre vandudslip.

Hvis der opstår problemer med afledningen under drift, så kontroller, om der er et afledningsproblem.

- Hvis vaskemaskinen anvendes, når den er oversvømmet pga. et afledningsproblem, kan dette medføre elektriske stød eller brand.

Kom vasketøjet helt ind i vaskemaskinen, så det ikke sidder fast i lugen.

- Hvis vasketøj sidder fast i lugen, kan det medføre skade på tøjet eller vaskemaskinen eller medføre vandudslip.

Sikkerhedsinformationer

Sluk for vandtilførslen til vaskemaskinen, når den ikke bruges.

- Kontroller, at skrueerne på tilkoblingsstykket på vandtilførselsslangen er strammet forsvarligt.

Sørg for, at gummilisten og frontglasset ikke forurenes med fremmede substanser (f.eks. affald, tråde, hår mv.).

- Hvis fremmede substanser sætter sig fast i lugen, eller lugen ikke er helt lukket, kan det medføre vandudslip.

Åbn vandhanen, og kontroller, om tilkoblingsstykket på vandtilførselsslangen er strammet forsvarligt, og at der ikke lækker vand, inden du bruger apparatet.

- Hvis skrueerne på tilkoblingsstykket på vandtilførselsslangen er løse, kan det medføre vandudslip.

Det apparat, du har købt, er kun designet til husholdningsbrug.

Erhvervs-mæssig anvendelse af apparatet regnes for misbrug af apparatet. I dette tilfælde vil apparatet ikke være dækket af standardgarantien fra Samsung, og Samsung kan ikke holdes til ansvar for fejlfunktion eller skade, der opstår som følge af sådan misbrug.

Du må ikke stå på apparatet eller anbringe genstande (f.eks. vasketøj, tændte stearinlys, tændte cigaretter, tallerkener, kemikalier, metalgenstande m.m.) på apparatet.

- Det kan resultere i elektrisk stød, brand, problemer med apparatet eller personskade.

Spray ikke flygtige materialer, som f.eks. insekticider, på apparatets overflade.

- Ud over at være skadelig for mennesker kan det medføre elektrisk stød, brand eller problemer med apparatet.

Anbring ikke genstande, der genererer elektromagnetiske felter, tæt på vaskemaskinen.

- Dette kan medføre personskade pga. en fejlfunktion.

Vand, der afledes ved vask med høj temperatur eller ved tørring, er varmt. Rør ikke ved vandet.

- Det kan medføre forbrændinger eller personskader.

Vandafledningstiden kan variere afhængigt af vandtemperaturen. Hvis vandtemperaturen er for høj, starter afledningsprocessen først, når vandet køler ned.

Vask ikke, centrifuger ikke og tør ikke vandtætte sæder, måtter eller tøj (*), medmindre dit apparat har et særligt program til vask af disse genstande.

(*): Sengetøj af uld, regntøj, fiskeveste, skibukser, soveposer, blesnipper, svededragter og cykel-, motorcykel- og bildækkener m.v.

- Vask ikke tykke eller hårde måtter, heller ikke selvom der er et vaskemærke på plejeanvisningen. Dette kan medføre beskadigelse af vaskemaskinen, vægge, gulv eller tøj pga. unormale vibrationer.
- Vask ikke dekorative tæpper eller dørmåtter med bagbeklædning af gummi. Gummibagklædningen kan falde af og sætte sig fast på tromlens inderside, og dette kan medføre fejlfunktion, som f.eks. tømningfejls.

Brug ikke vaskemaskinen, når sæbeskuffen er fjernet.

- Det kan medføre elektrisk stød eller personskade pga. vandudslip.

Rør ikke indersiden af tromlen under eller lige efter tørring, da den er varm.

- Det kan resultere i forbrændinger.

Glasset i lågen bliver varmt under vask og tørring. Rør ikke glasset.



Lad ikke børn lege omkring vaskemaskinen eller rør glaslågen.

- Det kan resultere i forbrændinger.

Stik ikke hænderne ind i sæbeskuffen.

- Dette kan medføre personskade, da din hånd kan blive fanget i enheden til tilførsel af vaskemiddel.

Fjern beholderen til flydende vaskemiddel (kun relevante modeller), når der bruges vaskepulver.

- I modsat fald kan vand lække gennem fronten af vaskemiddelskuffen.

Kom ikke andre genstande (som f.eks. sko, madrester, dyr) end vasketøj i vaskemaskinen.

- Dette kan medføre skade på vaskemaskinen eller personskade eller kæledyrs død pga. unormale vibrationer.

Tryk ikke på knapperne med skarpe genstande, som f.eks. nåle, knive, negle, osv.

- Det kan resultere i elektrisk stød eller personskade.

Vask ikke tøj, der er forurenede med olie, creme eller lotion, der ofte stammer fra hudplejeprodukter eller massageklinikker.

- Dette kan medføre, at gummilisten bliver deformeret og resulterer i et vandudslip.

Efterlad ikke metalobjekter, som f.eks. sikkerhedsnåle, hårnåle, eller blegemiddel i tromlen i lang tid.

- Dette kan medføre, at tromlen rustner.
- Hvis der begynder at dannes rust på tromlens overflade, skal du anvende et rensmiddel (neutralt) på overfladen og bruge en svamp til at gøre det rent med. Brug aldrig en metalbørste.

Du må ikke anvende opløsningsmidler til tørrensning direkte, og vasketøj, der indeholder opløsningsmidler til tørrensning, må ikke vaskes, skylles eller centrifugeres.

- Det kan resultere i selvantændelse eller antændelse på grund af varme fra iltning af olien.

Brug ikke vand fra vandkøle/varmeenheder.

- Dette kan medføre problemer med vaskemaskinen.

Brug ikke håndsæbe til vaskemaskinen.

- Hvis det stivner eller opsamles inde i vaskemaskinen, kan det medføre problemer med apparatet, misfarvning, rust eller dårlig lugt.

Kom sokker og brystholdere i et vaskenet, og vask disse med andet vasketøj.

Vask ikke store stykker vasketøj, som f.eks. sengetøj, i vaskenettet.

- Hvis du ikke gør det, kan det medføre skade pga. unormale vibrationer.

Brug ikke stivnet vaskemiddel.

- Hvis det opsamles inde i vaskemaskinen, kan det medføre vandudslip.

Sørg for, at alle lommer i vasketøjet er tomme.

- Hårde, skarpe genstande, som f.eks. mønter, sikkerhedsnåle, søm, skruer eller sten, kan forårsage omfattende skade på apparatet.

Du må ikke vaske tøj, der har store metalspænder, -knapper eller andre tunge metalobjekter.



Sikkerhedsinformationer

Sorter vasketøjet efter farve på basis af dets farveægtighed, og vælg det anbefalede program, den anbefalede vandtemperatur og yderligere funktioner.

- Dette kan medføre misfarvning eller beskadigelse af stoffet.

Pas på, at børns fingre ikke kommer i klemme i døren, når du lukker den.

- I modsat fald kan det resultere i personskade.

For at undgå lugte og mug, skal du lade lågen stå åben efter en vask for at lade tromlen tørre.

For at forhindre ophobning af kalk, skal du lade vaskemiddelskuffen stå åben efter en vask og tørre inden i den.

Kritiske rengøringsadvarsler

ADVARSEL

Apparatet må ikke rengøres ved at sprøjte vand direkte på det.

Brug ikke et stærkt, syreholdigt rengøringsmiddel.

Brug ikke benzol, fortynder eller alkohol til at rengøre apparatet.

- Det kan resultere i misfarvning, deformation, skade, elektrisk stød eller brand.

Før rengøring eller vedligeholdelse skal du tage apparatets strømkabel ud af stikkontakten.

- I modsat fald kan der opstå elektrisk stød eller brand.

Instruktioner om WEEE



Korrekt bortskaffelse af dette produkt (elektrisk & elektronisk udstyr)

(Gælder i lande med systemer til affaldssortering)

Denne mærkning på produktet, på tilbehør eller i manualen betyder, at produktet og elektronisk tilbehør hertil (f.eks. oplader, headset og USB-kabel) ikke må bortskaffes sammen med almindeligt husholdningsaffald efter endt levetid. For at forebygge skadelige virkninger på menneskers helbred eller miljøet skal disse genstande bortskaffes adskilt fra andre typer af affald og indleveres på en genbrugsplads med henblik på genindvinding.

Forbrugere bedes kontakte forhandleren, hvor de har købt produktet, eller kommunen for nærmere oplysning om, hvor og hvordan de kan indlevere produkt og tilbehør med henblik på miljøvenlig genindvinding.

Virksomheder bedes kontakte leverandøren og følge anvisningerne i købekontrakten. Dette produkt og elektronisk tilbehør hertil må ikke bortskaffes sammen med andet erhvervsaffald.

For oplysninger om Samsungs miljømæssige og produktregulerede forpligtelser, f.eks. REACH kan du besøge vores side om bæredygtighed, der kan ses på www.samsung.com

Produktbortskaffelse i Frankrig



Séparez les éléments avant de trier

Ecodesign

Find detaljerede instruktioner om installation og rengøring af vaskemaskinen samt information om ecodesign (i henhold til (EU)2019/2023) på Samsungs websted (<http://www.samsung.com>). Gå til Support > Support-startsiden, og indtast derefter modelnavnet.

Installation

Følg disse instruktioner omhyggeligt for at sikre korrekt installation af vaskemaskinen og for at forhindre uheld under vask.

Det følger der med

Tjek, at alle delene er inkluderet i produktemballagen. Hvis du har et problem med vaskemaskinen eller delene, så kontakt et lokalt Samsung-kundecenter eller forhandleren.

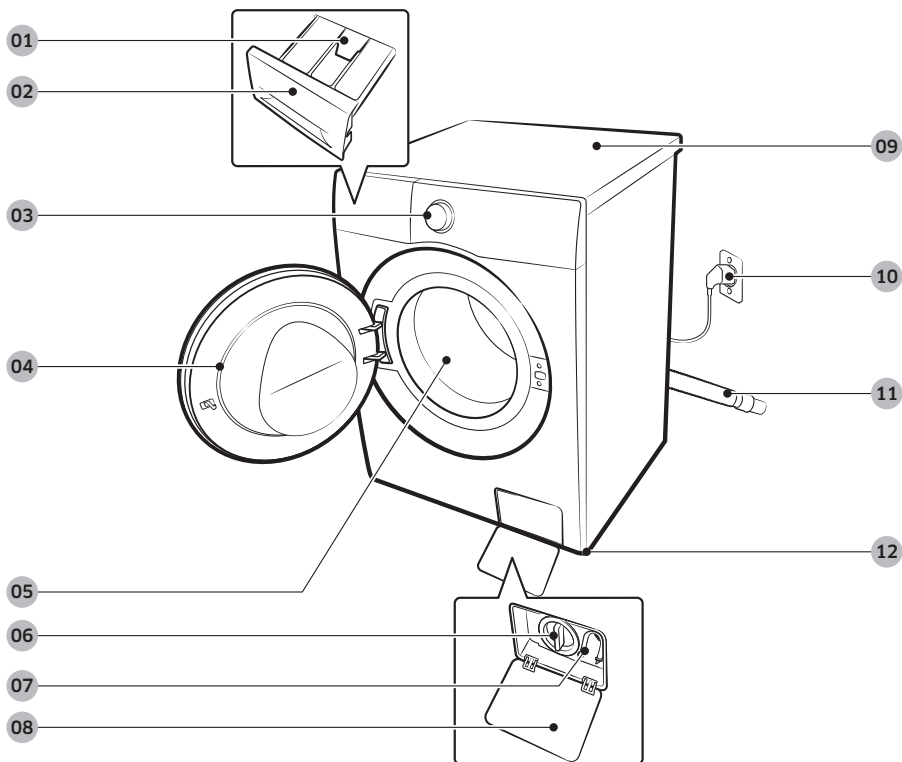

01 Udløsergreb

02 Sæbeskuffe

03 Betjeningspanel

04 Luge

05 Tromle

06 Filter

07 Nødafledningsslange

08 Filterdæksel

09 Låg

10 Strømstik

11 Afledningsslange

12 Justeringsfødder



Skruenøgle



Boltdæksler

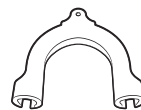

Slangeholder



Koldtvandsslange



Varmtvandsslange

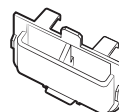

Beholder til flydende vaskemiddel



Kontrollérventil



Hættefastgøring

BEMÆRK

- Skruenøgle: Til at fjerne fragtbolte og nivellere vaskemaskinen.
- Boltdæksler: Til at dække hullerne efter at have fjernet fragtboltene. Antallet af medfølgende boltdæksler afhænger af modellen.
- Slangeholder: Til at hænge afledningsslangen i afledningsrøret eller vaskekurven.
- Vandsslange til koldt/varmt vand: Til at forsyne vaskemaskinen med vand. (Vandsslanger til varmt vand er kun til relevante modeller)
- Beholder til flydende vaskemiddel: Indsæt den i sæbeafsnittet for at bruge flydende vaskemiddel. (kun relevante modeller)
- Kontrollérventil: Medfølger kun visse modeller.

Tilbehør (medfølger ikke)

- Stablesæt: SKK-5E*
 - Du skal bruge et stablesæt for at kunne stable en tørretumbler oven på en vaskemaskine.

Installation

Installationskrav

Strømforsyning og forbindelse til jord

- Brug et særskilt forgreningskredsløb dedikeret til vaskemaskinen.

For at sikre korrekt jording leveres vaskemaskinen med et strømkabel med tre ben og jordforbindelse til brug i en korrekt installeret og jordforbundet stikkontakt.

Tjek med en autoriseret elinstallatør eller servicetekniker, hvis du ikke er sikker på jordforbindelsen.

Ændr ikke det medfølgende stik. Hvis det ikke passer til stikkontakten, så få en autoriseret elinstallatør til at installere et korrekt stik.

ADVARSEL

- Brug IKKE et forlænger-kabel.
- Brug kun det strømkabel, der fulgte med vaskemaskinen.
- Slut IKKE jordkablet til VVS-rør af plastik, gasrør eller varmtvandsrør.
- Forkert tilsluttede jordledninger kan medføre elektrisk stød.

Vandforsyning

Det korrekte vandtryk til denne vaskemaskine er mellem 50 kPa og 1000 kPa. Et vandtryk mindre end 50 kPa kan medføre, at vandventilen ikke lukker komplet. Det kan også tage længere tid at fylde tromlen, som får vaskemaskinen til at slukke. Vandhaner skal være højst 120 cm fra vaskemaskinens bagside, så den medfølgende indløbslange kan nå vaskemaskinen.

Sådan reduceres risikoen for lækager:

- Sørg for, at vandhanerne er let tilgængelige.
- Luk for hanerne, når vaskemaskinen ikke er i brug.
- Tjek regelmæssigt for utætheder ved indløbslangens fittings.

FORSIGTIG

Før første brug af vaskemaskinen skal du kontrollere alle tilkoblinger ved vandventilen og haner for utætheder.

Afledning

Samsung anbefaler et stigrør med en højde på 60-90 cm. Afløbslangen skal være tilkoblet gennem holderen til stigrøret, og stigrøret skal dække afløbslangen helt.

Gulv

For den bedste ydelse bør vaskemaskinen installeres på et solidt gulv. Trægulve skal muligvis forstærkes for at mindske vibrationer og/eller belastninger på grund af ubalance. Tæpper og bløde flisematerialer yder ikke en god beskyttelse mod vibrationer og kan få vaskemaskinen til at bevæge sig en anelse ved centrifugering.

FORSIGTIG

Installer IKKE vaskemaskinen på en platform eller på en dårlig understøttet struktur.

Vandtemperatur

Installer ikke vaskemaskinen på steder, hvor vandet kan fryse, da der altid vil være lidt vand tilbage i vaskemaskinens ventil, pumpe og slangeområder. Frosset vand i koblingsdelene kan medføre skade på bælter, pumper og andre komponenter i vaskemaskinen.

Montering i alkove eller skab

Mindste afstand for stabil funktion:

Sider	25 mm
Top	25 mm
Bag	50 mm
Foran	550 mm

Hvis der installeres både en vaskemaskine og en tørretumbler det samme sted, skal der foran alkoven eller skabet være mindst 550 mm fri plads. Vaskemaskinen alene kræver ikke et specifikt areal med fri plads.

Installation

Trin for trin-installation

TRIN 1 Vælg en placering

Krav til placeringsstedet:

- Solid, plan overflade uden tæpper eller andet gulvmateriale, der kan blokere ventilationen
- Borte fra direkte sollys
- Tilstrækkelig plads til ventilation og kabling
- Den omgivende temperatur skal altid være over frysepunktet (0 °C)
- Borte fra varmekilder

TRIN 2 Fjern fragtboltene

Pak produktet ud, og fjern alle fragtboltene.

BEMÆRK

Antallet af fragtbolte kan variere afhængigt af modellen.

ADVARSEL

- Emballagematerialer kan være farlige for børn. Anbring alle emballagematerialer (plasticposer, polystyren mv.) uden for børns rækkevidde.
- For at undgå personskade, skal du dække hullerne efter at have fjernet fragtboltene. Flyt ikke vaskemaskinen uden, at fragtboltene er på plads. Spænd fragtboltene, før du flytter vaskemaskinen til en anden placering. Behold fragtboltene et sikkert sted til fremtidig brug.

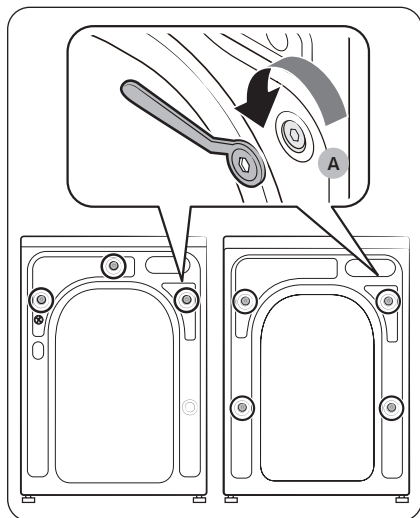

1. Find fragtboltene (markeret med en cirkel på billedet) på bagsiden af vaskemaskinen.
2. Brug den medfølgende skruenøgle, og løs alle fragtboltene ved at dreje dem mod uret.

BEMÆRK

Du skal beholde fragtboltene til fremtidig brug.

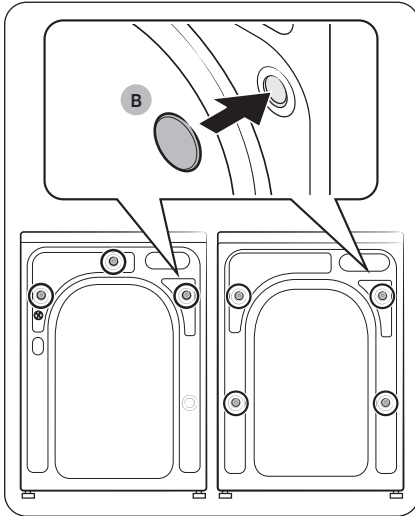

3. Sæt **bolt-dækslerne (B)** ind i hullerne (markeret med en cirkel på billedet).

TRIN 3 Indstil justeringsfødderne

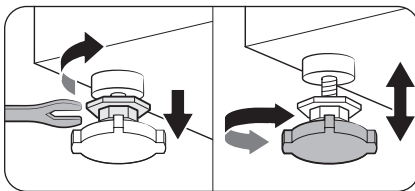

1. Skub forsigtigt vaskemaskinen på plads. Stor kraft kan beskadige justeringsfødderne.
2. Niveller vaskemaskinen ved manuelt at justere justeringsfødderne.

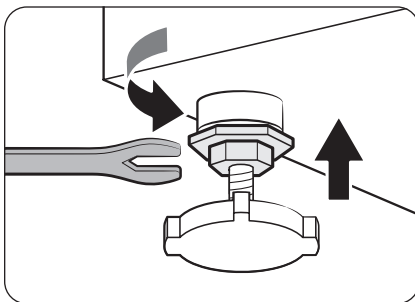

3. Når nivelleringen er udført, så stram møtrikkerne med topnøglen.

Installation

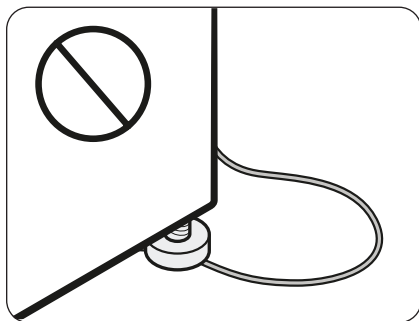

⚠ FORSIGTIG

Ved installation af produktet, skal du sørge for, at justeringsfødderne ikke klemmer strømledningen.

⚠ FORSIGTIG

Sørg for, at alle justeringsfødder står på gulvoverfladen for at undgå, at vaskemaskinen flytter sig eller støjer på grund af vibrationer. Kontrollér derefter, at vaskemaskinen ikke vipper. Stram møtrikkerne, hvis vaskemaskinen ikke vipper.

TRIN 4 Tilslut vandslangen

Den medfølgende vandslange kan variere afhængigt af modellen. Følg instruktionerne for den medfølgende vandslange.

Kobling til en vandhane med gevind

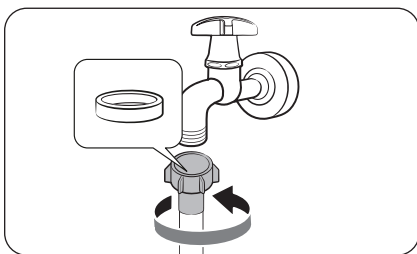

1. Kobl vandslangen til vandhanen, og drej så tilslutningen med uret som vist.

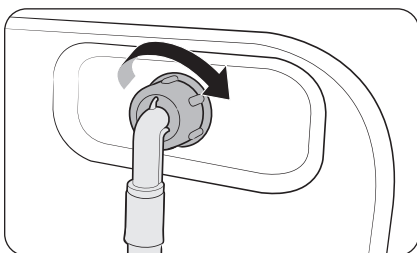

2. Kobl den anden ende af vandslangen på vandventilen bagest på vaskemaskinen. Drej slangen med uret for at stramme.

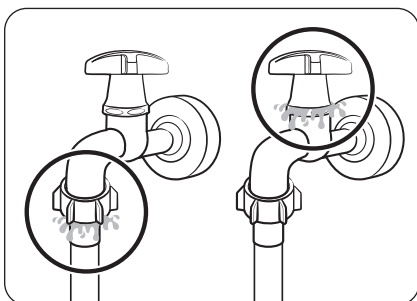

3. Åbn vandhanen, og tjek, om der er utætheder omkring tilkoblingsområdet. Hvis der er utætheder, skal du gentage trinnene herover.

ADVARSEL

Hvis der er en vandlækage, skal du stoppe betjening af vaskemaskinen og afbryde den fra strømforsyningen. Kontakt derefter et lokalt Samsung-servicecenter, hvis der er lækage fra vandslangen, eller kontakt en vvs-reparatør, hvis der er lækage fra vandhanen. Ellers kan der forekomme elektriske stød.

Installation

⚠ FORSIGTIG

Stræk ikke vandslangen med kraft. Hvis slangen er for kort, skal du udskifte den med en længere slange, der kan tåle højt tryk.

Kobling til en vandhane uden gevind

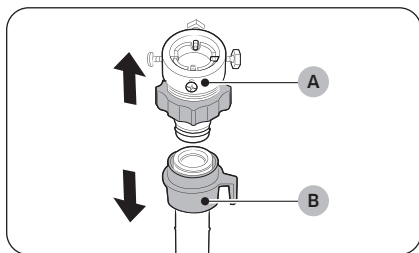

1. Fjern adapteren (A) fra vandslangen (B).

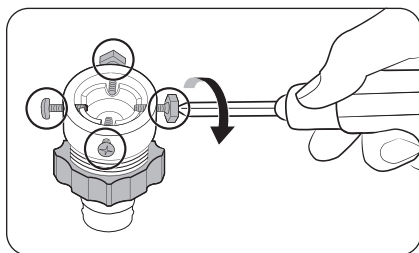

2. Brug en stjerneskruetrækker til at løsne fire skruer fra adapteren.

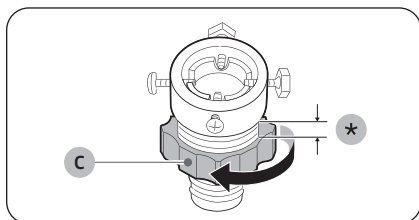

3. Hold adapteren, og drej del (C) i pilens retning for at løsne den 5 mm (*).

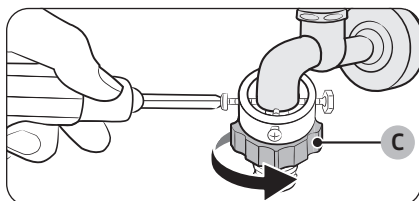

4. Sæt adapteren på vandhanen, og stram derefter skruerne mens du holder op i adapteren.
5. Drej del (C) i pilens retning for at stramme den.

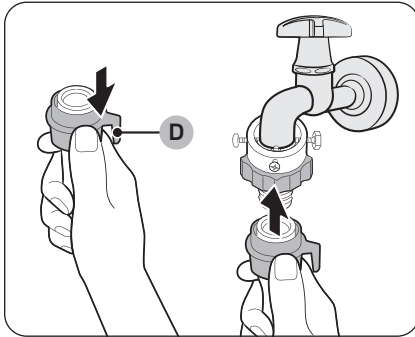

6. Træk **del (D)** på vandslangen nede, og kobl vandslangen til adapteren. Slip herefter **del (D)**. Slangen passer ind i adapteren og giver en klikkende lyd.

7. Se 2 og 3 på "**Kobling til en vandhane med gevind**"-afsnittet for at gøre tilkoblingen af vandslangen færdig.

BEMÆRK

- Når vandslangen er koblet til adapteren, skal du kontrollere, at den er tilkoblet korrekt ved at trække vandslangen nedad.
- Brug en populær vandhanetype. Hvis hanen er firkantet eller for stor, skal du fjerne afstandsringen, før du sætter hanen i adapteren.

For modeller med et ekstra varmtvandsindløb:

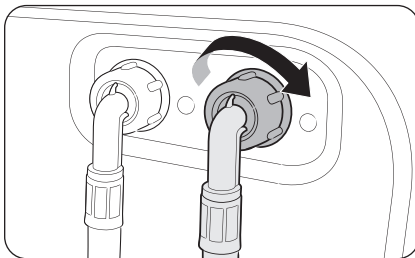

1. Kobl den røde ende af varmtvandsslagen på varmtvandsindløbet bag på vaskemaskinen.
2. Kobl den anden ende af varmtvandsslagen til varmtvandshanen.

Installation

Kontrolventil (kun relevante modeller)

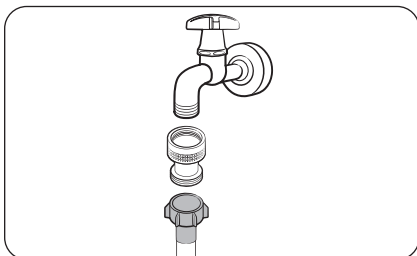

Før du tilslutter vandslangen til en vandhane, skal du tilslutte den medfølgende kontrolventil til vandhanen, og derefter tilslutte vandslangen.

Vandslange (kun relevante modeller)

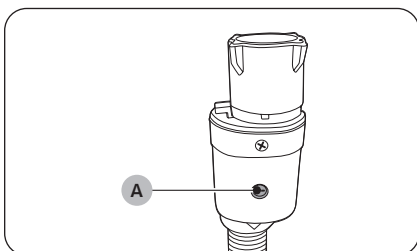

Vandslangen advarer brugere om en risiko for vandlækager. Den føler vandstrømmen, og den midterste **indikator (A)** bliver rød i tilfælde af en utæthed.

BEMÆRK

Enden af vandstopslangen skal være monteret på vandhanen og ikke maskinen.

TRIN 5 Placér afledningsslangen

Afledningsslangen kan anbringes på tre måder:

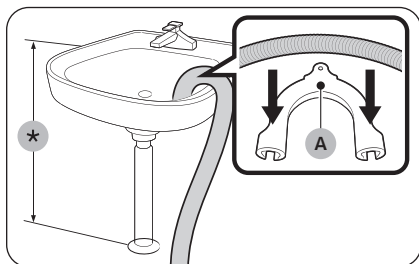

Over kanten på en vaskekumme

Afledningsslangen skal anbringes i en højde på mellem 60 og 90 cm (*) fra gulvet. For at bevare afledningsslangen bøjet så brug den medfølgende **plasticlangeholder (A)**. Fastgør holderen til væggen med en krog for at sikre stabil tømning.

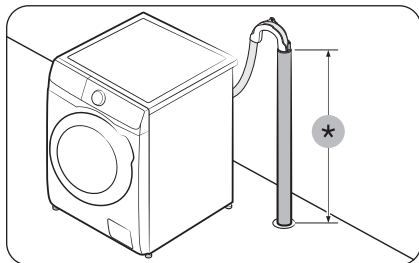

I et afløbsrør

Afløbsrøret skal have en højde på mellem 60 cm og 90 cm (*). Det anbefales at anvende et lodret rør med en højde på 65 cm.

- For at sikre, at afledningsslangen bliver siddende korrekt, skal du bruge den medfølgende plastiklangeholder (se figuren).
- For at undgå dræning af vandstrømmen under tømning, skal du sørge for at afledningsslangen indføres 15 cm ind i afløbsrøret.
- For at undgå, at afledningsslangen flytter sig rundt, skal du fastgøre plastiklangeholderen til væggen.

Krav til stigrør til afledning:

- Minimumsdiameter på 5 cm
- Minimumsbortledningskapacitet på 60 liter pr. minut

Installation

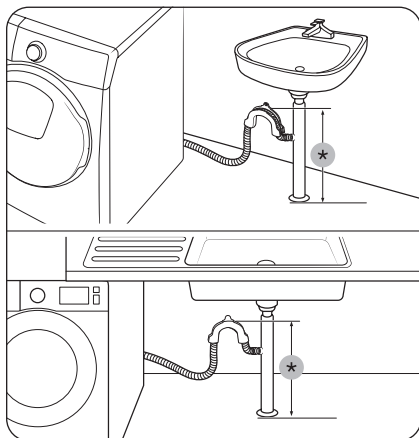

I en forgrening til en vasks afløbsrør:

Afløbsrøret skal være over vaskens dræn, så enden af slangen er mindst 60 cm over jorden.

(*): 60 cm

⚠ FORSIGTIG

Fjern proppen på forgreningen til vaskens afløbsrør, før du tilslutter afløbsrøret til den.

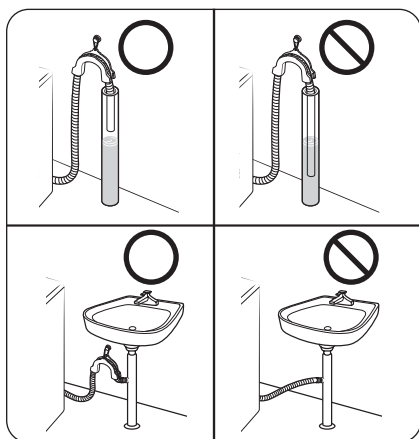

⚠ FORSIGTIG

Undgå at placere afløbningslangen på steder med stillestående vand eller tilstopninger. Der kan være risiko for, at vandet flyder tilbage i vaskemaskinen.

TRIN 6 Tænd

Slut strømledningen til en stikkontakt, som er korrekt klassificeret, jordforbundet og beskyttet af en sikring eller strømkredsløbsafbryder. Tryk derefter på **Tænd/sluk** for at tænde for vaskemaskinen.

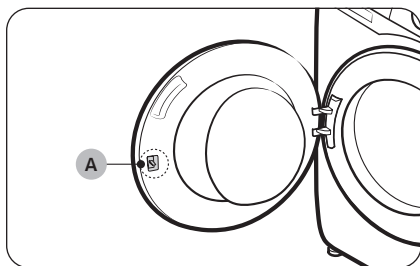

BEMÆRK

Dørlås (håndtag) (A) er oprindeligt designet til at være en smule løs for at gøre det nemmere at sammenkoble den med døren.

BEMÆRK

Hvis døren låses under installation, skal du tilslutte strømledningen og tænde for strømmen. Døren oplåses derefter.

Inden du starter



BEMÆRK

Før du vasker tøj for første gang, skal du køre et komplet vaskeprogram uden vasketøj i tromlen.

Indledende indstillinger

Kør Kalibrering (anbefales)

Kalibrering sikrer, at vaskemaskinen registrerer vægt nøjagtigt. Sørg for, at tromlen er tom, inden du kører Kalibrering.

1. Sluk og tænd derefter for vaskemaskinen.
2. Hold **Temperatur**  og **Udskyd sluttid**  nede samtidigt i 3 sekunder for at gå i tilstanden Kalibrering. Meddelelsen "Cb" vises.
3. Tryk på **Start/Pause** for at køre programmet Kalibrering.
4. Tromlen roterer i ca. 3 minutter. (Retningen af tromlerotationen kan variere afhængigt af modellen.)
5. Når programmet er færdigt, vises "0" på displayet, og vaskemaskinen slukker automatisk.
6. Vaskemaskinen er nu klar til brug.

Retningslinjer for vasketøj

TRIN 1 Sorter

Sorter vasketøjet efter disse kriterier:

- Vaskeanvisning: Sortér vasketøjet efter bomuld, blandede fibre, syntetiske stoffer, silke, uld og rayon..
- Kulørt: Hold hvidt adskilt fra kulørt.
- Størrelse: Blander du emner med forskellige størrelser i tromlen, forbedres vaskeevnen.
- Sensitivitet: Vask sarte tøjstykker for sig selv med en strygelet-mulighed til emner af ny, ægte uld, gardiner og silkegenstande. Tjek mærkaterne på emnerne.

BEMÆRK

Sørg for at tjekke vaskeanvisningen på tøjet, og sorter det derefter inden vaskestart.

TRIN 2 Tøm lommerne

Tøm alle lommer i dit vasketøj

- Metalgenstande, som f.eks. mønter, søm og metalspænder på tøj, kan ødelægge andet vasketøj samt tromlen.

Vend tøj med knapper og broderier, så indersiden vender ud

- Hvis lynlåse på bukser eller jakker er åbne under vask, kan tromlen blive beskadiget. Lynlåse bør lukkes og fastgøres med en snor.
- Tøj med lange snore kan blive viklet sammen med andet tøj. Sørg for at fastgøre snorene før vask.

TRIN 3 Brug et vaskenet

- Brystholdere (der tåler vand) skal anbringes i et vaskenet. Brystholdernes metaldele kan gå igennem og beskadige andet vasketøj.
- Små, lyse beklædningsdele, som f.eks. sokker, handsker, strømper og lommetørklæder, kan blive fanget omkring lugen. Kom dem i et fint vaskenet.
- Vask ikke vaskenet alene uden andet vasketøj. Dette kan medføre unormale vibrationer, der kan rykke vaskemaskinen og medføre personskaade.

TRIN 4 Forvask (om nødvendigt)

Vælg muligheden Forvask for det valgte program, hvis vasketøjet er meget tilsmudset. Når du vælger muligheden Forvask, skal du sørge for at fylde pulverbaseret vaskemiddel i rummet til hovedvask.

TRIN 5 Fastsæt vaskekapacitet

Kom ikke for meget i vaskemaskinen. Kommer du for meget i, vasker vaskemaskinen muligvis ikke korrekt. For vægtgrænsen for tøjtypen kan du se side 39.

BEMÆRK

Når du vasker sengetøj, kan vasketiden blive forlænget, eller centrifugeringseffektiviteten kan blive reduceret. For sengetøj er den maksimale, anbefalede centrifugeringshastighed 800 omdr./min. ved en belastning på højst 2,0 kg.

FORSIGTIG

Vasketøj i ubalance kan nedsætte centrifugeringsevnen.

Inden du starter

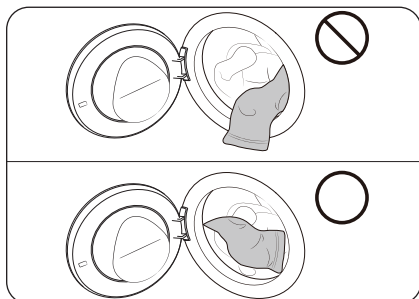

⚠ FORSIGTIG

Sørg for, at vasketøjet er korrekt ilagt tromlen og ikke sidder fast i lågen.



TRIN 6 Anvend korrekt vaskemiddeltype

Typen af vaskemiddel afhænger af typen af stof (bomuld, syntetisk, sarte tøjstykker, uld), farve, vasketemperatur og tilsmudsningsgraden. Brug altid et lavtskummende vaskemiddel, der er fremstillet til automatiske vaskemaskiner.

📖 BEMÆRK

- Følg producentens anbefalinger i forhold til vasketøjets vægt, omfanget af snavs og vandets hårdhed i dit lokalområde. Hvis du ikke er sikker på vandets hårdhed, så kontakt vandværket.
- Brug ikke vaskepulver, der er blevet hårdt eller er størknet. Dette vaskemiddel forbliver måske i vaskemaskinen efter skylning og blokerer afløbet.

⚠ FORSIGTIG

Ved vask af uld på programmet **ULD**  eller **ULD/SART TØJ**  , skal du kun anvende et neutralt flydende vaskemiddel. Hvis du anvender programmet **ULD**  eller **ULD/SART TØJ**  , kan vaskepulver sætte sig i vasketøjet og misfarve det.

Vaskekapsler

Du opnår de bedste resultater med vaskekapsler ved at følge disse instruktioner.

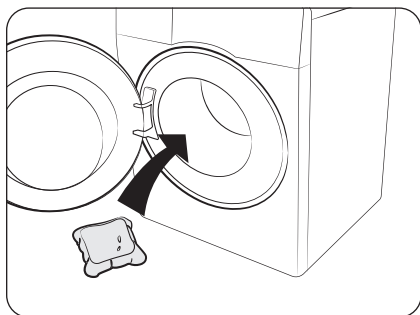

1. Læg kapslen i bunden af den tomme tromle mod bagsiden.

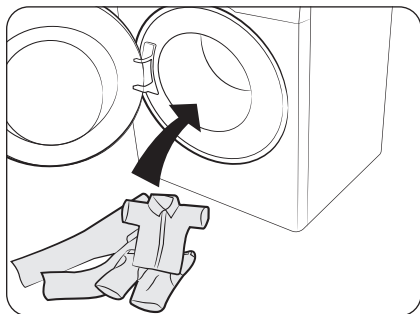

2. Læg vasketøjet i tromlen oven på kapslen.

FORSIGTIG

Ved programmer, der anvender koldt vand, eller programmer, der er kortere end én time, anbefaler vi brug af flydende vaskemiddel. I modsat fald opløses kapslen muligvis ikke helt.

Inden du starter

Anbefaling for vaskemiddel

Anbefalingerne gælder for de temperaturintervaller, der er givet i vaskeoversigten.

●	Anbefalet	▲	Beholder kun til flydende vaskemiddel
-	Ikke anbefalet	△	Kun vaskepulver

Program	Vaskemiddel			Temp. (°C)
	Universel	Fin vask og uld	Specialist	
ECO 40-60 ☁	●	-	-	-
BOMULD ☁	●	-	-	Kold-90
KUNSTSTOF △	●	-	-	Kold-60
HYGIEJNISK DAMP ☁	●	-	-	Kold-90
KVIKVASK15 MIN 🧺	▲	-	-	Kold-40
BLANDET TØJ 🧺 (kun modellerne WW**CGC*****)	●	-	-	Kold-40
SUPER SPEED 🧺 (kun modellerne WW**DG5*****)	●	-	-	Kold-40
MINDRE MIKROFIBER 🧺	●	-	-	Kold-40
INTENS KOLD 🧺	●	-	-	Kold-kold
KULØRT 🧺	●	-	-	Kold-40
ULD/SART TØJ 🧺	-	▲	-	Kold-40
SENETØJ 🧺	●	-	-	Kold-40

Retningslinjer for sæbeskuffen

Vaskemaskinen har en dispenser med tre rum: det venstre rum til hovedvask, rummet forrest til højre til skyllemiddel og det bageste rum til højre til forvask.

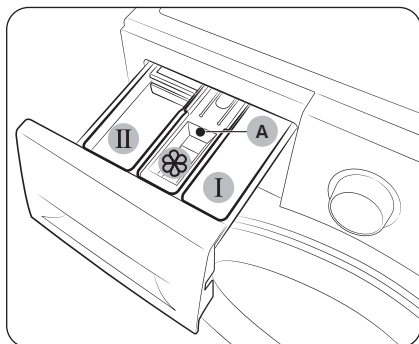

1. **I Rum til forvask:** Anvend forvaskemiddel eller stivelse.
2. **II Rum til hovedvask:** Anvend vaskepulver til hovedvasken, blødgøringsmiddel, iblødsætningsmiddel, blegemidler og/eller pletfjernere.
3. **☸ Rum til blødgøringsmiddel:** Anvend tilsætning som f.eks. skyllemiddel. Overskrid ikke **maksimumslinjen (A)**.

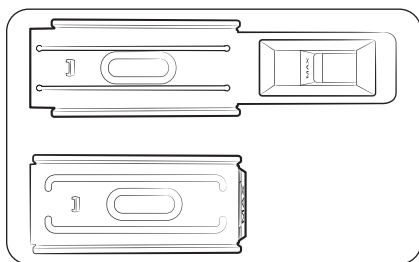

BEMÆRK

Det faktiske udseende af skyllemiddelskuffen kan variere afhængigt af modellen.

⚠ FORSIGTIG

- Åbn ikke sæbeskuffen, når vaskemaskinen kører.
- Brug ikke følgende typer af vaskemiddel:
 - Tablet- eller kapseltyper
 - Typer med bold og net
- For at forhindre at rummet stopper til, skal koncentrerede eller meget berigede midler (skyllemiddel eller vaskemiddel) fortyndes med vand, inden de kommes i.
- Når Udskyd sluttid er valgt, skal du ikke fylde vaskemiddel direkte ind i tromlen. Ellers kan det misfarve vasketøjet. Brug rummet til vaskemiddel, når Udskyd sluttid er valgt.
- Brug ikke rengøringsmidler til rengøring af tromlen. Kemiske rester i tromlen forringer vaskeydelsen.
- Pas på ikke at spilde skyllemiddel på låget eller kontrolpanelet.

Inden du starter

Sådan kommer du vaskemidler i sæbeskuffen

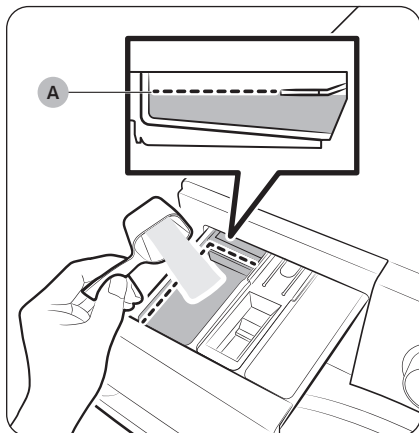

1. Skub for at åbne sæbeskuffen.
2. Kom vaskemiddel i **II rummet til hovedvask** i henhold til producentens anbefalinger. Se side 35 om brug af flydende vaskemiddel.
Overskrid ikke **maksimumslinjen (A)** ved påfyldning af vaskemiddel.

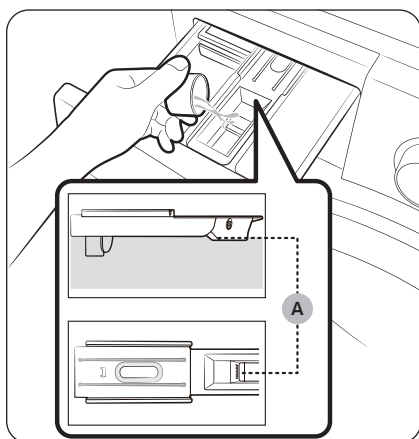

3. Kom blødgøringsmiddel i **III rummet til blødgøringsmiddel**. Overskrid ikke **maksimumslinjen (A)**. Skyllemiddel tilføres vasken under sidste skylning.

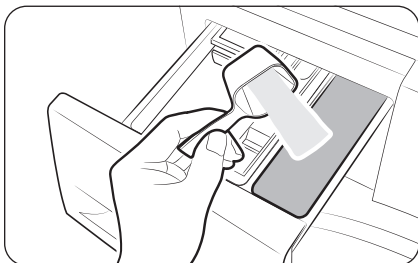

4. Hvis du vil bruge forvask, så kom forvaskemiddel i **I rummet til forvask** i henhold til producentens instruktioner eller anbefalinger.
5. Luk sæbeskuffen.

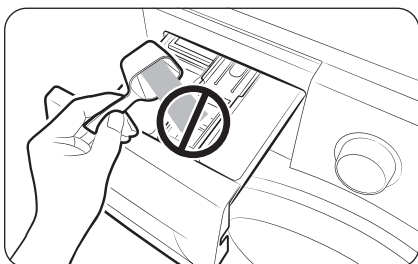

⚠ FORSIGTIG

- Kom ikke vaskepulver i beholderen til flydende vaskemiddel.
- Koncentreret skyllemiddel skal fortyndes med vand, inden det kommer i.
- Kom ikke vaskemiddel til hovedvasken i **⊗ rummet til skyllemiddel**.
- Hæld ikke blødgøringsmiddel direkte på dit tøj. Det kan efterlade pletter og olielignende områder, der kan være svære at fjerne, hvis det hældes direkte på tøjet.

Sådan anvendes flydende vaskemiddel (kun relevante modeller)

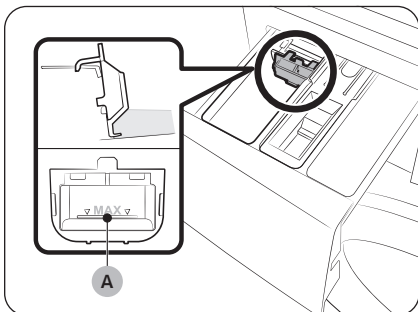

Start med at anbringe den medfølgende beholder til flydende vaskemiddel i **II rummet til hovedvask**. Kom derefter flydende vaskemiddel i beholderen til under den markerede **maksimumsline (A)**.

📖 BEMÆRK

- Overskrid ikke **maks.-linjen (A)** i beholderen til flydende vaskemiddel, når du påfører flydende vaskemiddel.
- Anbring først beholderen til flydende vaskemiddel, når du har fjernet sæbeskuffen fra vaskemaskinen ved at trykke på **udløserknappen (A)**.
- Efter en vask kan der være en lidt flydende vaskemiddel tilbage i sæbeskuffen.

⚠ FORSIGTIG

- Brug ikke funktionen Forvask, når du bruger flydende vaskemiddel.
- Fjern beholderen til flydende vaskemiddel, når du bruger vaskepulver.

Betjening

Betjeningspanel



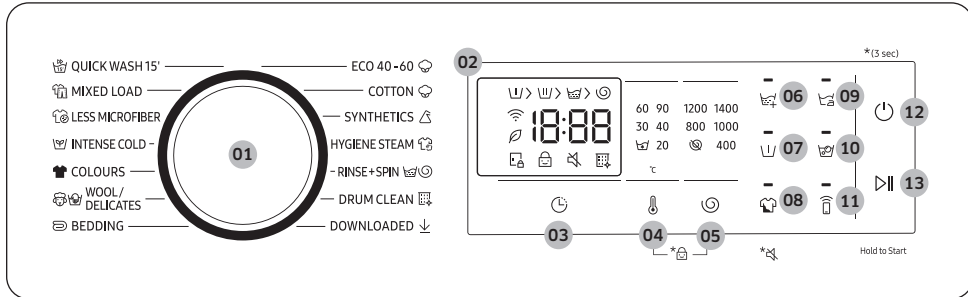



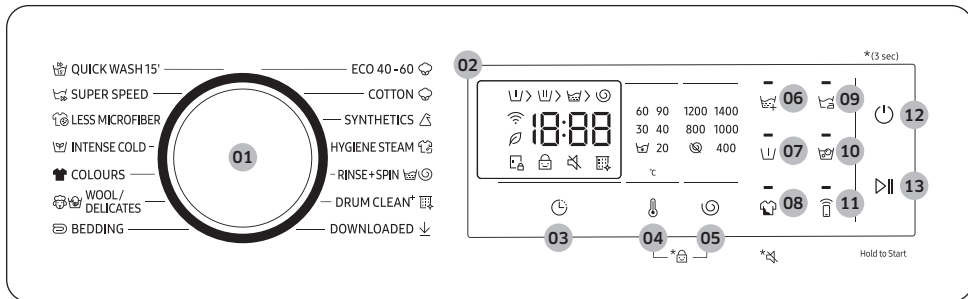



















WW**CGC*****



WW**DG5*****



01 Programvælger	Drej vælgeren for at vælge et program.
02 Display	<p>Displayet viser informationer om det aktuelle program og den forventede resterende tid eller en informationskode, hvis der opstår et problem.</p> <p>BEMÆRK</p> <p>Den faktiske vasketid adskiller sig fra den estimerede tid, der blev vist i starten på kontrolpanelet, når der vælges program.</p>
03 Udskyd sluttid 🕒	<p>Med Udskyd sluttid kan du indstille sluttiden for det aktuelle program. Baseret på dine indstillinger bestemmer maskinens interne logik programmets starttidspunkt. Denne indstilling er for eksempel praktisk til programmering af din maskine, så den er færdig med en vask på det tidspunkt, hvor du normalt kommer hjem fra arbejde.</p> <ul style="list-style-type: none"> • Tryk for at vælge et forvalgt timeantal.
04 Temperatur 🌡️	Tryk for at ændre vandtemperaturen for det aktuelle program.

05 Centrifugering 	<p>Tryk for at ændre centrifugeringshastigheden for det aktuelle program.</p> <ul style="list-style-type: none"> • Stop efter skylning (Ingen indikator): Den afsluttende skylningsproces afbrydes, så vasketøjet forbliver i vandet. Når tøjet skal ud, skal du køre en tørrings- eller skylningsproces. <ul style="list-style-type: none"> - Hvis du vil anvende muligheden Stop efter skylning, skal du trykke flere gange på Centrifugering , indtil alle Centrifugering-indikatorer slukker. • Ingen centrifugering : Tromlen centrifugerer ikke efter den sidste tømningproces. <ul style="list-style-type: none"> - Hvis du vil anvende muligheden Ingen centrifugering, skal du trykke flere gange på Centrifugering , indtil indikatoren  tændes.
06 Ekstra skylning 	<p>Tryk på denne knap for at tilføje ekstra skylninger.</p>
07 Forvask 	<p>Dette tilføjer et forvaskeprogram før hovedvaskeprogrammet.</p>
08 Intensiv 	<p>Til meget snavset tøj. Driftstiden for hvert program er længere end normalt.</p> <p>Lyd </p> <p>Du kan tænde eller slukke for lyden fra vaskemaskinen. Bemærk, at denne indstilling ikke påvirker lyden, der underretter om oplysningskoder.</p> <ul style="list-style-type: none"> • For at slå lyden fra skal du holde Intensiv nede i 3 sekunder. • For at få lyden tilbage skal du holde nede igen i 3 sekunder.
09 Strygelet 	<p>Tryk for at gøre vasketøjet parat til strygning med reducere af folder under centrifugeringen.</p> <ul style="list-style-type: none"> • Strygelet er kun tilgængelig med følgende programmer: ECO 40-60 , BOMULD , KUNSTSTOF , HYGIEJNISK DAMP , BLANDET TØJ , SUPER SPEED , INTENS KOLD , KULØRT , SENGETØJ 
10 Bobleblødgøring 	<p>Tryk for at aktivere/deaktivere funktionen Bobleblødgøring. Denne funktion hjælper til med at fjerne en lang række vanskelige pletter.</p> <ul style="list-style-type: none"> • Bubble Soak (Bobleblødgøring) er kun tilgængelig med følgende programmer: BOMULD , KUNSTSTOF , HYGIEJNISK DAMP , BLANDET TØJ , SUPER SPEED , SENGETØJ 
11 Smart Control 	<p>Tryk for at aktivere eller deaktivere funktionen Smart Control. Tryk og hold for at starte parringstilstand for at oprette forbindelse til appen SmartThings.</p> <ul style="list-style-type: none"> • Når funktionen Smart Control er aktiveret, kan du styre din vaskemaskine på afstand med appen SmartThings på din smartphone eller tablet (Android eller iOS).
12 Tænd/sluk	<p>Tryk for at tænde/slukke for vaskemaskinen.</p>
13 Start/Pause	<p>Tryk for at starte eller stoppe en handling.</p>

Betjening

Enkle starttrin

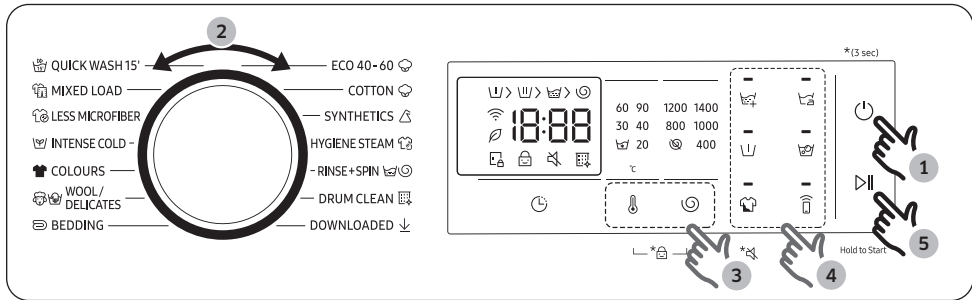

1. Tryk på **Tænd/sluk** for at tænde for vaskemaskinen.
2. Drej **Programvælgeren** for at vælge et program.
3. Juster programindstillingerne i (**Temperatur** og **Centrifugering**) efter behov.
4. Tryk på den pågældende knap for at tilføje en funktion.
5. Tryk på **Start/Pause**.

Sådan ændres et program mens det kører

1. Tryk på **Start/Pause** for at stoppe handlingen.
2. Vælg et andet program.
3. Tryk på **Start/Pause** igen for at starte et nyt program.









Tilføj vasketøj

Brug **Start/Pause**, hvis du vil lægge mere vasketøj i efter at have startet vasken.









1. Tryk på **Start/Pause** og hold den inde for at stoppe vaskeprogrammet.
2. Åben døren og tilføj vasketøj til tromlen.
3. Luk døren, og tryk derefter igen på **Start/Pause** og hold den inde for at genoptage vaskeprogrammet.

Programoversigt

Standardprogrammer

Program	Beskrivelse	Maks. kapacitet (kg)
ECO 40-60 	<ul style="list-style-type: none"> Til vask af normalt beskidt bomuldstøj, der er angivet til at skulle vaskes ved 40 °C eller 60 °C, sammen i samme program. Dette program bruges til at overholde overensstemmelse med lov om EU Ecodesign. Dette program er indstillet som et standardprogram. 	Maks.
BOMULD 	<ul style="list-style-type: none"> Til bomuld, sengetøj, duge, undertøj, håndklæder eller skjorter. Vasketiden og skylningsantallet justeres automatisk i forhold til vasketøjets vægt. Til vask af let beskidt bomuldstøj ved en nominel temperature på 20 °C. 	Maks.
KUNSTSTOF 	<ul style="list-style-type: none"> Til stoffer, der er fremstillet af polyester (diolen, trevira), polyamid (perlon, nylon) eller lignende. 	4
HYGIEJNISK DAMP 	<ul style="list-style-type: none"> Bomulds- og lærredsstof, der har været i direkte kontakt med huden, f.eks. undertøj. Af hensyn til optimale hygiejneresultater skal der vælges en temperatur på 60 °C eller derover. Dampprogrammer omfatter allergipleje og bakterieeliminering (sterilisation). 	4
SKYL+CENTRIFUGÉR 	<ul style="list-style-type: none"> Giver en ekstra skylning efter der er kommet skyllemiddel i vasketøjet. 	Maks.
TROMLERENS  (kun modellerne WW**CGC*****)	<ul style="list-style-type: none"> Rengør tromlen ved at fjerne snavs og bakterier fra den. Udføres én gang for hver 40 vaske uden vaske- eller blegemiddel. Notifikation vises efter hver 40. vask. Sørg for, at tromlen er tom. Brug ikke rengøringsmidler til rengøring af tromlen. 	-
TROMLERENS+  (kun modellerne WW**DG5*****)	<ul style="list-style-type: none"> Rengør tromlen ved at fjerne snavs og bakterier fra den. Rengør gummipakningen ved at fjerne snavs fra den. Udføres én gang for hver 40 vaske uden vaske- eller blegemiddel. Notifikation vises efter hver 40. vask. Sørg for, at tromlen er tom. Brug ikke rengøringsmidler til rengøring af tromlen. 	-
DOWNLOADET 	<ul style="list-style-type: none"> Vælg for at kunne vælge mellem flere programmer på SmartThings-appen på din smartphone. 	-





Betjening

Program	Beskrivelse	Maks. kapacitet (kg)
KVIKVASK15 MIN 	<ul style="list-style-type: none"> Til let snavset tøj, mindre end 2,0 kg, som du vil vaske hurtigt. Brug mindre end 20 g vaskemiddel. Hvis der bruges mere end 20 g vaskemiddel, kan det efterlade rester af vaskemidlet. Ved brug af flydende vaskemiddel skal der maksimalt bruges 20 ml. 	2
BLANDET TØJ  (kun modellerne WW**CGC*****)	<ul style="list-style-type: none"> Til blandet vask bestående af bomuld og syntetiske stoffer. 	4
SUPER SPEED  (kun modellerne WW**DG5*****)	<ul style="list-style-type: none"> Hurtigt færdigt til hverdagsvask af f.eks. undertøj og trøjer. Programtiden varierer afhængigt af vandtilførslen, vægten og vasketøjets type. 	5
MINDRE MIKROFIBER 	<ul style="list-style-type: none"> Brug dette program til at reducere mængden af mikrofibere, der dannes under vask af syntetiske stoffer. 	2
INTENS KOLD 	<ul style="list-style-type: none"> Økoble-program med lav temperatur medvirker til reduktion af strømforbruget. 	4
KULØRT 	<ul style="list-style-type: none"> Giver ekstra skylninger og reduceret centrifugering for at sikre, at vasketøjet vaskes blidt og skylles omhyggeligt. 	4
ULD/SART TØJ 	<ul style="list-style-type: none"> Specifikt til uld og fine stoffer, der kan vaskes i maskine, som f.eks. tynde materialer, brystholdere, linge (silke) og andet stof, der kun må håndvaskes. Programmet ULD/SART TØJ  består af blide bevægelser og gennemvædning for at beskytte fibrene mod krympning/ødelæggelse. Et neutralt vaskemiddel og flydende vaskemiddel anbefales. 	2
SENGETØJ 	<ul style="list-style-type: none"> Til sengelinned, lagener, dynebetræk mv. For de bedste resultater, vask kun 1 type sengetøj. 	2

BEMÆRK



- Hvis husholdningens vaskemaskine eller vaskemaskine-tørretumbler fyldes op til den kapacitet, som producenten har angivet for de respektive programmer, bidrager det til energi- og vandbesparelse.
- Støj og resterende fugtindhold påvirkes af centrifugeringshastigheden: jo højere centrifugeringshastigheden er i centrifugeringsfasen, desto højere er støjen og desto lavere er det resterende fugtindhold.
- De mest effektive programmer med hensyn til energiforbrug er generelt de programmer, som kører med lave temperaturer og lang varighed.

Tilvalg

Indstilling		Beskrivelse
	Wi-Fi	<ul style="list-style-type: none">• Dette ikon angiver, at vaskemaskinen har forbindelse til Wi-Fi.
	TROMLERENS påmindelse	<ul style="list-style-type: none">• Dette ikon indikerer, at du skal rengøre tromlen med programmet TROMLERENS.• Efter 40 kørsler af programmer vises ikonet i en time og slukker derefter automatisk. Ikonet vises for yderligere 5 programmer, slukker og vil derefter ikke blive vist i yderligere 40 kørsler af programmer.
	Børnelås	<ul style="list-style-type: none">• Dette ikon angiver, at Børnelås er aktiveret.• Der findes yderligere oplysninger om Børnelås på siden 42.
	Dørlås	<ul style="list-style-type: none">• Dette ikon angiver, at døren er låst og ikke kan åbnes.• Døren låses automatisk under et vaskeprogram, og denne indikator tændes.• Du kan åbne døren, når dette ikon forsvinder.

Udskyd sluttid

Du kan indstille vaskemaskinen til at færdiggøre vasken automatisk på et senere tidspunkt ved at vælge en forsinkelse på mellem 1 og 24 timer (i intervaller på 1 time). Den viste time indikerer tidspunktet, hvor vasken vil være færdig.

1. Vælg et program. Ændr herefter om nødvendigt programindstillingerne.
2. Tryk flere gange på **Udskyd sluttid** , indtil der er indstillet en ønsket sluttid.
3. Tryk på **Start/Pause**.
Den tilhørende indikator tændes, og uret kører.
4. Annuller **Udskyd sluttid**  ved at genstarte vaskemaskinen med et tryk på **Tænd/sluk**.

Eksempel

Du vil afslutte et totimersprogram 3 timer fra nu. For at gøre dette føjer du muligheden Udskyd sluttid til det aktuelle program med en indstilling på 3 timer og trykker på **Start/Pause** kl. 14:00. Hvad sker der så? Vaskemaskinen begynder at køre kl. 15:00 og slutter kl. 17:00. Herunder findes tidslinjen for dette eksempel.







Betjening

Indstillinger

Børnelås

Du kan forebygge ulykker, der involverer børn, ved at benytte Børnelås, der låser alle knapper undtagen **Tænd/sluk**.

- Indstil funktionen Børnelås ved at holde **Temperatur**  og **Centrifugering**  nede samtidigt i 3 sekunder.
- Lås funktionen Børnelås op ved at holde **Temperatur**  og **Centrifugering**  nede samtidigt i 3 sekunder.

BEMÆRK



- I tilstanden Børnelås skal du først deaktivere Børnelås, hvis du vil tilføje vaskemiddel eller vasketøj.
- Indstillingen forbliver aktiv, selvom du genstarter maskinen.

Specielle funktioner



Smart Control (kun relevante modeller)

Du kan oprette forbindelse til appen SmartThings og styre din vaskemaskine på afstand.

Oprettelse af forbindelse for din vaskemaskine

1. Download og åbn appen SmartThings på din smartphone eller tablet (Android og iOS).
2. Tryk på **Tænd/sluk** for at tænde for vaskemaskinen.
3. Tryk og hold på **Smart Control** 
 - a. Vaskemaskinen går i AP-tilstand og opretter forbindelse til din smartphone eller tablet.
 - b. Tryk på **Smart Control**  for at godkende din vaskemaskine.
 - c. Når godkendelsesprocessen er afsluttet, er din vaskemaskine forbundet med appen.
 - Du kan bruge forskellige tilgængelige funktioner i appen SmartThings.

BEMÆRK

- Prøv igen, hvis din vaskemaskine ikke opretter forbindelse til appen SmartThings.
- Kontrollér din router, hvis du oplever problemer med Internetforbindelsen efter at have forbundet din vaskemaskine med appen SmartThings.
- Hvis dit Wi-Fi er slukket, skal du trykke og holde på **Temperatur**  og **Smart Control**  samtidigt i 3 sekunder for at tænde det.
- Når du tænder for vaskemaskinens Wi-Fi kan du oprette forbindelse til vaskemaskinen via appen SmartThings på din smartphone eller tablet, uanset om vaskemaskinen er tændt eller slukket. Vaskemaskinen vises som offline på appen SmartThings, hvis vaskemaskinens Wi-Fi er slukket.
- Luk lågen, før du starter funktionen Smart Control.
- Hvis du bruger din vaskemaskine i et stykke tid uden at oprette forbindelse til appen SmartThings, vises en pop-op-meddelelse om Smart Control (Smart kontrol) i 3 sekunder.
- Hvis vaskemaskinens Wi-Fi ikke er forbundet til et AP (adgangspunkt), slukker Wi-Fi, når du tænder for strømmen.

Stay Connect

Opsæt funktionen Stay Connect i appen SmartThings for at holde Smart Control tændt ved slutningen af et vaskeprogram. Din vaskemaskine forbliver forbundet til appen, så du kan sende yderligere instruktioner, uanset om du er hjemme eller ude.

1. Hvis du tænder for funktionen Stay Connect på appen SmartThings, forbliver vaskemaskinen i den strømbesparende standbytilstand efter afslutning af et vaskeprogram.
 - Funktionen Stay Connect forbliver aktiv i op til 24 dage, hvis lågen forbliver lukket.
2. Når funktionen Stay Connect er aktiv, lyser ikonerne Smart Control, Dørlås og Wi-Fi i din vaskemaskines display.
3. Du kan bekvemt styre din vaskemaskine, tilføj skylle-, centrifugerings- eller tørreprogrammer med appen SmartThings.

BEMÆRK

- Vaskemaskinen skifter til den strømbesparende standbytilstand, når programmet pauses, selv om maskinen ikke har forbindelse til appen SmartThings.

Betjening

- I nogle tilfælde lyser kun ikonet Dørlås.

SmartThings

Wi-Fi-forbindelse

Brug din smartphone eller tablet til at gå til **Settings (Indstillinger)**, og aktivere den trådløse forbindelse, og vælge et AP (adgangspunkt).

- Maskinen understøtter kun Wi-Fi 2,4 GHz-protokollerne.

Download

På et app-marked (Google Play Store, Apple App Store, Samsung Galaxy Apps) skal du søge efter appen SmartThings og benytte søgeordet "SmartThings". Download og installer appen din enhed.

BEMÆRK

Appen er underlagt ændringer uden varsel af hensyn til forbedret ydeevne.

Log på

Du skal først logge på SmartThings med din Samsung-konto. Opret en ny Samsung-konto ved at følge instruktionerne i appen. Du behøver ikke en separat app til at oprette din konto.

BEMÆRK

Hvis du har en Samsung-konto, skal du bruge din konto til at logge på. En registreret bruger af en smartphone eller tablet fra Samsung logges automatisk på.

Sådan tilmelder du maskinen til SmartThings

1. Sørg for, at din smartphone eller tablet er forbundet til et trådløst netværk. I modsat fald skal du gå til **Settings (Indstillinger)**, aktivere den trådløse forbindelse og vælge et AP (adgangspunkt).
2. Åbn **SmartThings** på din smartphone eller tablet.
3. Hvis meddelelsen "A new device is found (En ny enhed er fundet)." vises, skal du vælge **Add (Tilføj)**.
4. Hvis der ikke vises en meddelelse, skal du vælge **+** samt din tørretumbler på listen over tilgængelige enheder. Hvis din maskine ikke vises på listen, skal du vælge **Device Type (Enhedstype) > Specific Device Model (Specifik enhedsmodel)** og derefter tilføje din maskine manuelt.
5. Registrer din maskine i appen SmartThings som følger.
 - a. Føj maskinen til SmartThings. Kontrollér, at maskinen er blevet føjet til SmartThings.
 - b. Når tilmeldingen er gennemført, vises din maskine på din smartphone eller tablet.

Open Source-aftale

Den software, der følger med dette produkt, indeholder open source-software. Du kan indhente den fuldstændige, tilsvarende kildekode i en periode på op til tre år efter seneste afsendelse af dette produkt ved at kontakte vores supportteam via <http://opensource.samsung.com> (Brug menuen "Inquiry" (Forespørgsel).)

Det er også muligt at indhente den fuldstændige, tilsvarende kildekode på et fysisk medie, såsom en cd-rom. Der vil blive opkrævet et minimalt gebyr.

Følgende URL-adresse http://opensource.samsung.com/opensource/SMART_AT_051/seq/0 fører til open source-licensoplysninger relateret til dette produkt. Dette tilbud er gældende for alle, der er i besiddelse af disse oplysninger.



BEMÆRK

- Hvis Wi-Fi er aktiveret, øges strømforbruget i sammenligning med værdierne, der er angivet i de indikative oplysninger.
- Samsung erklærer hermed, at dette radioudstyr er i overensstemmelse med direktiv 2014/53/EU og med de relevante lovkrav i Storbritannien. Den fulde ordlyd af EU's overensstemmelseserklæring og den britiske overensstemmelseserklæring findes på følgende internetadresse: Den officielle overensstemmelseserklæring findes på <http://www.samsung.com>. Gå til Support > Support Home, og indtast modelnavnet. Wi-Fi maks. sendereffekt: 20 dBm ved 2,412-2,472 GHz

Vedligeholdelse

Hold vaskemaskinen ren for at forhindre forringet ydelse og for at sikre dens levetid.

TROMLERENS /TROMLERENS+



Udfør dette program regelmæssigt for at rengøre tromlen og fjerne bakterier fra den. Programmet opvarmer vandet til mellem 60 °C og 70 °C, og det fjerner også ophobet snavs fra lugens gummipakning.

1. Tryk på **Tænd/sluk** for at tænde for vaskemaskinen.
2. Drej **programvælgeren** for at vælge **TROMLERENS /TROMLERENS+ **.
3. Tryk og hold på **Start/Pause**.

BEMÆRK





- Vandtemperaturen for **TROMLERENS /TROMLERENS+ ** er indstillet til 70 °C og kan ikke ændres.
- Det anbefales at køre programmet **TROMLERENS /TROMLERENS+ ** én gang for hver 40. vask.
- For at forhindre ophobning af kalk, skal du tilføje den korrekte mængde vaskemiddel i henhold til hvor hårdt det lokale vand er eller tilføje et vandblødgøringsmiddel sammen med vaskemidlet.

TROMLERENS /TROMLERENS+ reminder (påmindelse)

Afhængigt af modellen er påmindelsen om **TROMLERENS /TROMLERENS+ ** enten et ikon eller et LED-lys.

For ikoner, lyser de relevante indikatorer på betjeningspanelet.

For LED'er, lyser LED'erne op ved siden af **TROMLERENS /TROMLERENS+ ** eller i valgmulighedsområdet på betjeningspanelet.

- Påmindelsen **TROMLERENS /TROMLERENS+ ** blinker på betjeningspanelet én gang for hver 40. vask. Det anbefales at udføre **TROMLERENS /TROMLERENS+ ** regelmæssigt.
- Når du første gang ser denne påmindelse blinke, kan du ignorere den for de 6 følgende vaske. Fra den 7. vask vises påmindelsen ikke længere. Men den vises igen ved vask nummer 40 i anden omgang.
- Selv når den sidste proces er afsluttet, er det muligt at meddelelsen "0" stadig vises.
- Selv om "0" ikke vises, fortsætter maskinen med at køre normalt.
- Det anbefales at køre programmet regelmæssigt af hygiejniske grunde.

Nødafledning

I tilfælde af en strømfejl skal du aflede vandet inde i tromlen, inden du tager vasketøjet ud.

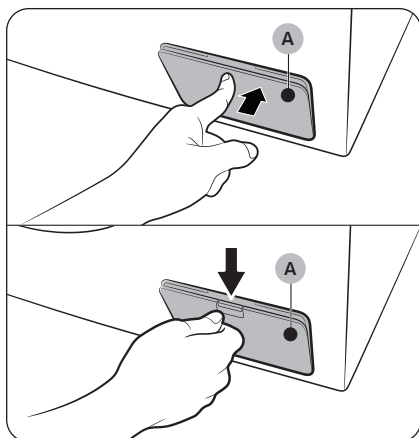

1. Slå strømmen fra, og tag vaskemaskinens stik ud af stikkontakten.
2. Åbn **filterdækslet (A)**.
 - TYPE 1: Tryk let på den øverste del af **filterdækslet (A)** for at åbne det.
 - TYPE 2: Skub låsen på **filterdækslet (A)** ned for at åbne det.

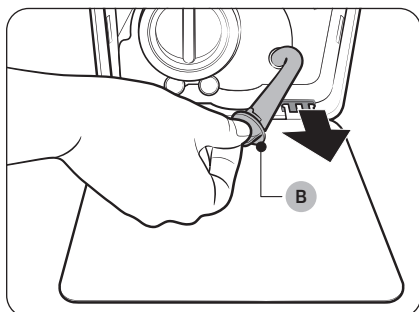

3. Anbring en tom, rummelig container omkring dækslet, og stræk nødafledningsslangen til containeren, mens du holder **rørdækslet (B)**.

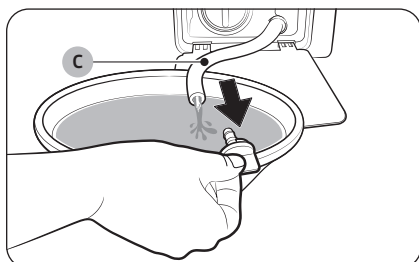

4. Åbn **rørdækslet**, og lad vandet i **nødafledningsslangen (C)** løbe ud i containeren.
5. Når du er færdig, så luk **rørdækslet**, og sæt slangen på plads. Luk derefter **filterdækslet**.

BEMÆRK

Brug en rummelig container, fordi der kan være mere vand i tromlen end forventet.

Vedligeholdelse

Rengør

Vaskemaskinens overflade

Brug en tør klud med ikke-slibende rengøringsmiddel. Sprøjt ikke vand på vaskemaskinen.

Trådfilter

Rengør vandslangens trådfilter en eller to gange om året.

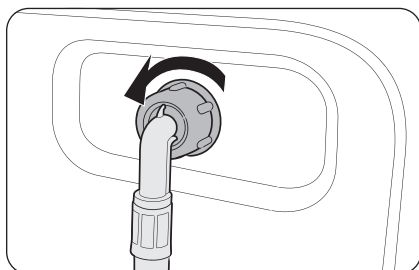

1. Sluk for vaskemaskinen, og fjern strømkablet fra stikkontakten.
2. Luk vandhanen.
3. Løsn og kobl slangen fra vaskemaskinens bagside. Luk slangen med en klud for at forhindre, at vand strømmer ud.

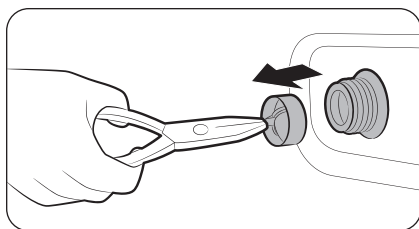

4. Brug en pincet til at trække trådfilteret ud fra tilførselsventilen.
5. Sænk trådfilteret dybt ned i vand, så gevindstykket også er nedsænket.
6. Tør trådfilteret fuldstændigt i skyggen.
7. Sæt trådfilteret på plads i tilførselsventilen, og kobl vandslangen til tilførselsventilen igen.
8. Åbn vandhanen.

BEMÆRK

Hvis trådfilteret er tilstoppet, vises informationskoden "4C" på skærmen.

Filter

Det anbefales at rengøre filteret hver anden måned for at forhindre, at det stopper til. Et tilstoppet filter kan nedsætte bobleeffekten.

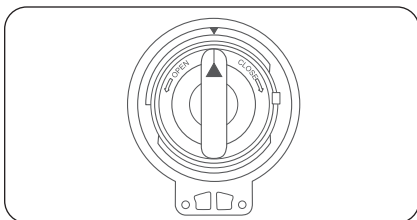
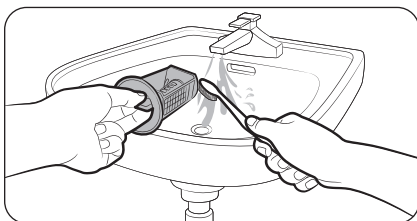
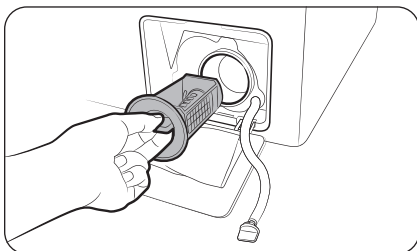

1. Sluk for vaskemaskinen, og fjern strømkablet fra stikkontakten.
2. Afløb det resterende vand, der er inde i tromlen. Se afsnittet **“Nødafledning”**.
3. Åbn **filterdækslet**.
 - TYPE 1: Tryk let på den øverste del af **filterdækslet** for at åbne det.
 - TYPE 2: Skub låsen på **filterdækslet** ned for at åbne det.
4. Drej filterknappen til venstre, og afløb resterende vand.
5. Rengør filteret med bløde børster. Sørg for, at afledningspumpens propel inde i filteret ikke er blokeret.
6. Genmonter filteret, og drej filterknappen til højre.

BEMÆRK

- Nogle filtre er udstyret med en sikkerhedsknap, der er designet til at forhindre, at børn kommer til skade. For at åbne filterets sikkerhedsknap skal du trykke og dreje den mod uret. Sikkerhedsknappens fjedermekanisme hjælper med at åbne filteret.
- Luk filterets sikkerhedsknap ved at dreje den med uret. Fjederen laver en raslende lyd, det er normalt.

BEMÆRK

Hvis filteret er tilstoppet, vises informationskoden **“5C”** på skærmen.

FORSIGTIG

- Sørg for, at filterknappen bliver lukket korrekt efter rengøring af filteret. Ellers kan der forekomme en lækage.
- Sørg for, at filteret bliver isat korrekt efter rengøring af det. Ellers kan det medføre en driftsfejl eller en lækage.

Vedligeholdelse

Sæbeskuffe

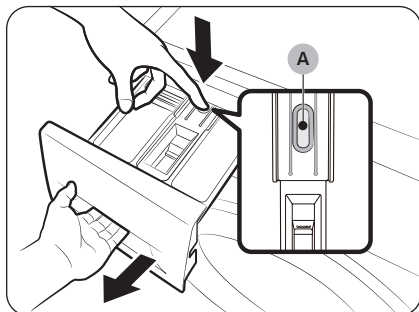

1. Mens du holder **udløserknappen (A)** på den inderste skuffe nede, skal du skubbe for at åbne skuffen.
2. Fjern udløserknappen og beholderen til flydende vaskemiddel fra sæbeskuffen.

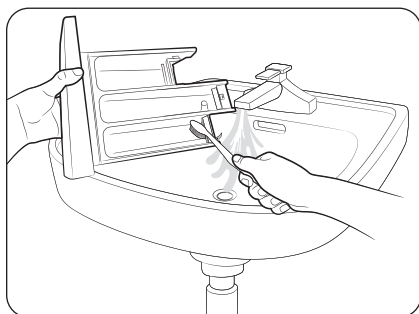

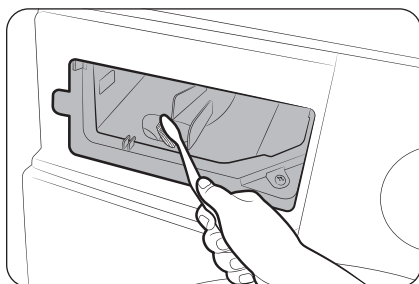

3. Rengør skuffekomponenterne i rindende vand med en blød børste.



4. Rengør pladsen til skuffen med en flaskebørste for at fjerne rester af vaskemiddel og kalk i pladsen til skuffen.
5. Sæt udløserknappen og beholderen til flydende vaskemiddel tilbage i skuffen.
6. Tryk sæbeskuffen indad for at lukke den.

BEMÆRK

Fjern resterende vaskemiddel ved at køre programmet **SKYL+CENTRIFUGÉR**   med tom tromle.

Hvis maskinen erfrosset

Vaskemaskinen kan fryse, når den kommer under 0 °C.



1. Sluk for vaskemaskinen, og fjern strømkablet fra stikkontakten.
2. Hæld varmt vand på vandhanen for at løsne vandslangen.
3. Frakobl vandslangen, og læg den i varmt vand.
4. Hæld varmt vand i tromlen, og lad det virke i 10 minutter.
5. Kobl vandslangen til vandhanen igen.

BEMÆRK

Hvis vaskemaskinen stadig ikke fungerer normalt, så gentag ovenstående trin, indtil den fungerer korrekt.

Beskyttelse hvis maskinen ikke anvendes i længere tid

Undgå at lade vaskemaskinen være ubrugt i længere tid. Hvis det sker, så tøm vaskemaskinen, og fjern strømkablet.

1. Drej **programvælgeren** for at vælge **SKYL+CENTRIFUGÉR**  .
2. Tøm tromlen, og tryk på **Start/Pause**.
3. Når programmet er udført, så luk vandhanen og frakobl vandslangen.
4. Sluk for vaskemaskinen, og fjern strømkablet fra stikkontakten.
5. Åbn lugen, så luft kan cirkulere gennem tromlen.

Fejlfinding

Tjekpunkter

Hvis du oplever et problem med vaskemaskinen, skal du først tjekke tabellen herunder og prøve forslagene.

Problem	Handling
Starter ikke.	<ul style="list-style-type: none">• Kontroller, at vaskemaskinen er sat til.• Sørg for, at lugen er ordentligt lukket.• Sørg for, at vandhanerne er åbnet.• Sørg for at trykke på Start/Pause for at starte vaskemaskinen.• Sørg for, at Børnelås  er deaktiveret.• Inden vaskemaskinen fyldes op med vand, afgiver den en række kliklyde for at kontrollere, om lugen er låst. Den udfører desuden en hurtig afledning af vand.• Tjek sikringen, eller nulstil gruppeafbryderen.
Vandtilførslen er utilstrækkelig, eller der er ingen vandtilførsel.	<ul style="list-style-type: none">• Åbn helt op for vandhanen.• Sørg for, at lugen er ordentligt lukket.• Kontroller, at vandtilførselsslangen ikke er frosset til.• Kontroller, at vandtilførselsslangen ikke er bøjet eller tilstoppet.• Sørg for, at vandtrykket er tilstrækkeligt.
Der er stadig vaskemiddel i sæbeskuffen efter et program.	<ul style="list-style-type: none">• Kontroller, at vaskemaskinen kører med et tilstrækkeligt vandtryk.• Sørg for, at vaskemidlet kommer ned i midten af sæbeskuffen.• Sørg for, at renehætten er sat korrekt i.• Hvis du bruger vaskepulver, skal du sørge for, at vaskemiddelvælgeren er i den øverste position.• Fjern renehætten, og rengør sæbeskuffen.
Vibrerer kraftigt eller støjer.	<ul style="list-style-type: none">• Sørg for, at vaskemaskinen er installeret på et jævnt, solidt gulv, som ikke er glat. Hvis gulvet er ujævnt, skal du bruge justeringsfødderne til at justere højden på vaskemaskinen.• Sørg for, at fragtboltene er fjernet.• Sørg for, at vaskemaskinen ikke er i berøring med en anden genstand.• Kontroller, at vasketøjet er fyldt jævnt i.• Motoren støjer muligvis under normal kørsel.• Overalls eller andet tøj med metalgenstande kan medføre støj under vask. Dette er normalt.• Metalgenstande, som f.eks. mønter, kan medføre støj. Fjern disse genstande fra tromlen eller filterhuset efter vask.

Problem	Handling
Afleder ikke vand og/eller centrifugerer ikke.	<ul style="list-style-type: none"> • Sørg for, at afledningsslangen er rettet ud helt hen til afledningssystemet. Hvis du finder ud af, at vandafledningen er hindret, skal du tilkalde service. • Kontroller, at filteret ikke er tilstoppet. • Luk døren, og tryk på Start/Pause. Af sikkerhedsmæssige grunde kører vaskemaskinen ikke rundt eller centrifugerer, hvis lugen ikke er lukket. • Sørg for, at afledningsslangen ikke er frosset til eller tilstoppet. • Sørg for, afledningsslangen er sluttet til et afledningssystem, der ikke er tilstoppet. • Hvis der ikke er tilstrækkelig strømforsyning til vaskemaskinen, stopper vaskemaskinen midlertidigt med at aflede vand eller centrifugere. Når vaskemaskinen igen har tilstrækkelig strømforsyning, kører den normalt igen. <p>Kan ikke centrifugere.</p> <ul style="list-style-type: none"> • Sørg for, at vasketøjet er jævnt fordelt. • Sørg for, at vaskemaskinen står på en flad, stabil overflade. • Omfordel vasketøjet. Hvis kun et enkelt stykke tøj skal vaskes, som f.eks. en badekåbe eller et par bukser, kan den endelige centrifugering være utilfredsstillende, hvorved kontrolmeddelelsen "Ub" vises i displayet.
Lugen åbner ikke.	<ul style="list-style-type: none"> • Tryk på Start/Pause for at stoppe vaskemaskinen. • Det kan tage et øjeblik, inden lugens låsemekanisme slipper. • Lugen kan ikke åbnes før 3 minutter efter, vaskemaskinen er stoppet, eller der er slukket for den. • Sørg for, at alt vand i tromlen er afledt. • Lugen kan muligvis ikke åbnes, hvis der stadig er vand i tromlen. Afled vandet i tromlen, og åbn lugen manuelt. • Sørg for, at lugelåslyset er slukket. Lugelåslyset slukker, når vaskemaskinen har afledt vandet.
Meget skum.	<ul style="list-style-type: none"> • Sørg for at bruge de anbefalede vaskemidler, hvor det er relevant. • Brug vaskemiddel med høj effektivitet (HE) for at hindre overskydende skum. • Begræns mængden af vaskemiddel ved blødt vand, lidt vasketøj eller kun lettere snavset vasketøj. • Brug af andet end HE-vaskemiddel anbefales ikke.
Kan ikke tilsætte ekstra vaskemiddel.	<ul style="list-style-type: none"> • Sørg for, at den resterende mængde vaskemiddel og skyllemiddel er inden for grænsen.

Fejlfinding

Problem	Handling
Stopper.	<ul style="list-style-type: none">• Slut strømkablet til en strømførende stikkontakt.• Tjek sikringen, eller nulstil gruppeafbryderen.• Luk lugen, og tryk på knappen Start/Pause for at starte vaskemaskinen. Af sikkerhedsmæssige grunde kører vaskemaskinen ikke rundt eller centrifugerer, hvis lugen ikke er lukket.• Inden vaskemaskinen fyldes op med vand, afgiver den en række kliklyde for at kontrollere, om lugen er låst. Den udfører desuden en hurtig afledning af vand.• Der er muligvis en pause eller iblødlægningsfase i programmet. Vent lidt, og vaskemaskinen fortsætter muligvis.• Sørg for, at trådfilteret til vandtilførselsslangen på vandhanerne ikke er tilstoppet. Rengør trådfilteret regelmæssigt.• Hvis der ikke er tilstrækkelig strømforsyning til vaskemaskinen, stopper vaskemaskinen midlertidigt med at aflede vand eller centrifugere. Når vaskemaskinen igen har tilstrækkelig strømforsyning, kører den normalt igen.
Fyldes med vand i den forkerte temperatur.	<ul style="list-style-type: none">• Åbn helt op for begge haner.• Sørg for, at den valgte temperatur er korrekt.• Sørg for, at slangerne er koblet til de korrekte haner. Striber fra vandudskyling.• Sørg for, at varmelegemet er indstillet til til at tilføre mindst 49 °C (120 °F) varmt vand fra hanen. Kontroller desuden varmelegemetets kapacitet og opvarmningstid.• Frakobl slangerne, og rengør trådfilteret. Trådfilteret kan være tilstoppet.• Når vaskemaskinen fyldes med vand, ændres vandtemperaturen muligvis, i takt med at funktionen til automatisk temperaturregulering måler temperaturen på det indgående vand. Dette er normalt.• Når vaskemaskinen fyldes, kan der strømme lidt varmt og/eller lidt koldt vand gennem skuffen mens der vælges kolde eller varme temperaturer. Dette er normalt i funktionen til automatisk temperaturregulering, når vaskemaskinen skal finde den rette vandtemperatur.
Vasketøjet er vådt i slutningen af et program.	<ul style="list-style-type: none">• Brug høj eller ekstrahøj centrifugeringshastighed.• Brug vaskemiddel med høj effektivitet (HE) for at mindske overskydende skum.• Der er for lidt vasketøj. Lidt vasketøj (ét eller to stykker) kan skabe ubalance, hvorved vasketøjet muligvis ikke centrifugeres ordentligt.• Sørg for, at afledningsslangen ikke er bøjet eller tilstoppet.

Problem	Handling
Lækker vand.	<ul style="list-style-type: none"> • Sørg for, at lugen er ordentligt lukket. • Sørg for, at alle slangetilkoblinger er tætte. • Sørg for, at afledningsslængens ende er monteret og fastgjort korrekt til afledningssystemet. • Undgå at fylde for meget vasketøj i. • Brug vaskemiddel med høj effektivitet (HE) for at hindre overskydende skum. • Kontrollér, om noget sidder i klemme mellem lågen og membranen. <ul style="list-style-type: none"> - Hvis noget sidder i klemme mellem lågen og membranen, kan det forårsage en lækage eller beskadige membranen.
Lugtgener.	<ul style="list-style-type: none"> • Der samles meget skum i fordybninger, hvilket kan medføre dårlige lugte. • Kør rensningsprogrammer regelmæssigt for at holde rent. • Rengør lugeforseglingen (membran). • Aftør vaskemaskinen indvendigt efter et afsluttet program.
Kan ikke se nogen bobler (kun Bubble-modeller).	<ul style="list-style-type: none"> • For meget vasketøj kan skjærme for boblerne. • Svært snavset vasketøj genererer muligvis ikke bobler.
Øget vasketid	<ul style="list-style-type: none"> • Den faktiske vasketid adskiller sig fra den estimerede tid, der blev vist i starten på kontrolpanelet, når der vælges program.



- Kontakt et servicecenter, hvis problemet fortsætter. Telefonnummeret på servicecenteret findes på mærkatet på produktet.
- Samsung er ikke ansvarlig for skader på produktet, personskader eller andre problemer med produktsikkerheden, som er forårsaget af en reparation, der ikke følger instruktionerne i disse reparationsvejledninger. Enhver beskadigelse af produktet forårsaget af forsøg på at reparere produktet (af en person udover en Samsung-certificeret servicetekniker) vil heller ikke være dækket af garantien.

Fejlfinding

Informationskoder

Hvis vaskemaskinen ikke fungerer, kan du se en informationskode på skærmen. Tjek tabellen herunder, og prøv forslagene.

Kode	Handling
4C	Der tilføres ikke vand. <ul style="list-style-type: none">• Sørg for, at vandhanerne er åbnet.• Sørg for, at vandslangerne ikke er tilstoppede.• Sørg for, at vandhanerne ikke er frosset til.• Kontroller, at vaskemaskinen kører med et tilstrækkeligt vandtryk.• Sørg for, at koldt vandshanen og varmt vandshanen er korrekt tilkoblet.• Rengør trådfilteret, da det kan være tilstoppet.• Når meddelelsen "4C" vises, tømmer maskinen vand i 3 minutter. Mens dette foregår vil tænd/sluk-knappen være deaktiveret.
4C2	<ul style="list-style-type: none">• Sørg for, at slangen til koldt vandstilførslen er korrekt sluttet til koldt vandshanen. Hvis den er sluttet til varmt vandshanen, risikerer du, at vasketøjet ændrer facon i forbindelse med visse programmer.
5C	Der afledes ikke vand. <ul style="list-style-type: none">• Sørg for, at afledningsslangen ikke er frosset til eller tilstoppet.• Sørg for, at afledningsslangen sidder korrekt afhængigt af tilslutningstypen.• Rengør filteret, da det kan være tilstoppet.• Sørg for, at afledningsslangen er rettet ud helt hen til afledningssystemet.• Hvis informationskoden stadig vises, skal du kontakte kundeservice.
dC	Kørsel af vaskemaskinen med åben luger. <ul style="list-style-type: none">• Sørg for, at lugen er ordentligt lukket.• Sørg for, at vasketøjet ikke sidder fast i lugen.
0C	Vandet løber over. <ul style="list-style-type: none">• Genstart efter centrifugering.• Hvis informationskoden stadig vises på displayet, skal du kontakte det lokale Samsung-servicecenter.
LC, LC1	Kontroller afledningsslangen. <ul style="list-style-type: none">• Sørg for, at afledningsslængens ende ligger ikke på gulvet.• Kontroller, at afledningsslangen ikke er tilstoppet.• Hvis informationskoden stadig vises, skal du kontakte kundeservice.
3C	Kontroller, om motoren kan køre. <ul style="list-style-type: none">• Prøv at genstarte programmet.• Hvis informationskoden stadig vises, skal du kontakte kundeservice.

Kode	Handling
UC	Den elektroniske styring skal kontrolleres. <ul style="list-style-type: none"> Kontroller, om der er strømforsyning. Hvis informationskoden stadig vises, skal du kontakte kundeservice.
	Lav spænding registreret. <ul style="list-style-type: none"> Tjek, om strømkablet er sat i. Hvis informationskoden stadig vises, skal du kontakte kundeservice.
HC	Varmetjek af høj temperatur. <ul style="list-style-type: none"> Hvis informationskoden stadig vises, skal du kontakte kundeservice.
1C	Sensoren til måling af vandstand fungerer ikke korrekt. <ul style="list-style-type: none"> Prøv at slukke for maskinen og genstarte programmet. Hvis informationskoden stadig vises, skal du kontakte kundeservice.
AC	Kontrollér kommunikation mellem hoved- og under-PBAer. <ul style="list-style-type: none"> Prøv at slukke for maskinen og genstarte programmet. Hvis informationskoden stadig vises, skal du kontakte kundeservice.
0	Maskinen slukker ikke automatisk efter den sidste centrifugering, og meddelelsen "0" bliver stående. <ul style="list-style-type: none"> Maskinen kører normalt uden at køre programmet TROMLERENS /TROMLERENS+ . Det anbefales dog at køre programmet af hygiejniske grunde.
Ub	Kan ikke centrifugere. <ul style="list-style-type: none"> Sørg for, at vasketøjet er jævnt fordelt. Sørg for, at vaskemaskinen står på en flad, stabil overflade. Omfordel vasketøjet. Hvis kun et enkelt stykke tøj skal vaskes, som f.eks. en badekåbe eller et par bukser, kan den endelige centrifugering være utilfredsstillende, hvorved kontrolmeddelelsen "Ub" vises i displayet.

Hvis nogen informationskode stadig vises på displayet, skal du kontakte det lokale Samsung-servicecenter.

Specifikationer

Oversigt over stoffer og behandlingen af dem

De følgende symboler giver retningslinjer for behandling af forskellige stoffer. Tøjets plejemærkater indeholder symboler for tørring, blegning, tørring og strygning eller rensning, når det er nødvendigt. Brugen af symbolerne sikrer ensartethed blandt tøjproducenter fra både ind- og udland.

Følg plejeanvisningerne for at forlænge tøjets levetid og reducere mængden af problemer med vasketøjet.

Vask

	95 °C normal vask.
	60 °C normal vask.
	60 °C mild vask.
	40 °C normal vask.
	40 °C mild vask.
	40 °C meget mild vask.
	30 °C normal vask.
	30 °C mild vask.
	30 °C meget mild vask.
	Håndvask.
	Må ikke vaskes.

BEMÆRK

Tallene i vaskebaljen angiver de maksimale vasketemperaturer i grader celsius, som ikke må overskrides.

Blegning

	Ethvert blegemiddel tilladt.
	Kun iltblegemiddel tilladt.
	Må ikke afbleges.





Tørring

	Tørretumbling / normal temperatur / maksimal udsugningstemperatur 80 °C.
	Tørretumbling / lavere temperatur / maksimal udsugningstemperatur 60 °C.
	Må ikke tørretumbles
	Linjetørring.
	Dryplinjetørring.
	Fladtørring.
	Drypfladtørring.
	Linjetørring i skyggen.
	Dryplinjetørring i skyggen.
	Fladtørring i skyggen.
	Drypfladtørring i skyggen.

BEMÆRK

- Prikkerne angiver tørretumblersens tørreniveau.
- Linjerne angiver tørringens type og sted.

Strygning

	Stryges ved maksimal sålpladetemperatur på 200 °C.
	Stryges ved maksimal sålpladetemperatur på 150 °C.
	Stryges ved maksimal sålpladetemperatur på 110 °C. Forsigtig ved brug af dampstrygejern (arbejd uden damp).
	Må ikke stryges.

BEMÆRK

Prikkerne angiver temperaturområder for stryging (regulator, damp, rejsestrygejern og strygemaskiner).

BEMÆRK

- Bogstaverne i en cirkel angiver opløsningsmidlerne (P, F) der anvendes til rensning eller vådrensning (W).
- Generelt angiver linjen under symbolet en mildere behandling (f.eks. en blid cyklus for letplejelige genstande). Den dobbelte linje angiver plejeniveauer med særlig skånsom behandling.

Professionel pleje

	Professionel rensning i perchlorethylen og/eller kulbrinter (tung benzin) med normal proces.
	Professionel rensning i perchlorethylen og/eller kulbrinter (tung benzin) med skånsom proces.
	Professionel rensning i kulbrinter (tung benzin) med normal proces.
	Professionel rensning i kulbrinter (tung benzin) med skånsom proces.
	Må ikke renses.
	Professionel vådrensning.
	Mild professionel vådrensning.
	Meget mild professionel vådrensning.
	Må ikke vådrenses.

Specifikationer

Beskyttelse af miljøet

- Dette apparat er fremstillet af materialer, der kan genbruges. Hvis du beslutter dig for at bortskaffe apparatet, skal du overholde de lokale forskrifter om bortskaffelse af affald. Klip strømkablet over, så apparatet ikke kan tilsluttes en strømkilde. Fjern lugen, så dyr og små børn ikke kan blive lukket inde i apparatet.
- Overskrid ikke de mængder vaskemiddel, der anbefales af producenten af vaskemidlet.
- Brug kun pletfjerner og blegemidler før vasken, og kun når det er nødvendigt.
- Spar på vand og elektricitet ved at fylde maskinen op (den nøjagtige mængde afhænger af det anvendte program).

Garanti for reservedele

Vi garanterer at følgende reservedele vil være tilgængelige til professionelle reparatører og slutbrugere i mindst 10 år efter den sidste enhed er bragt på markedet.

- Dør, dørhængsler og forseglinger, andre forseglinger, dørlåssamling og plastikdele som vaskemiddeldispensere.
- Anførte dele kan købes på nedenstående websted.
 - <http://www.samsung.com/support>

Specifikationsark

"*" Stjerne(r) henviser til variantmodeller og kan variere (0-9) eller (A-Z).

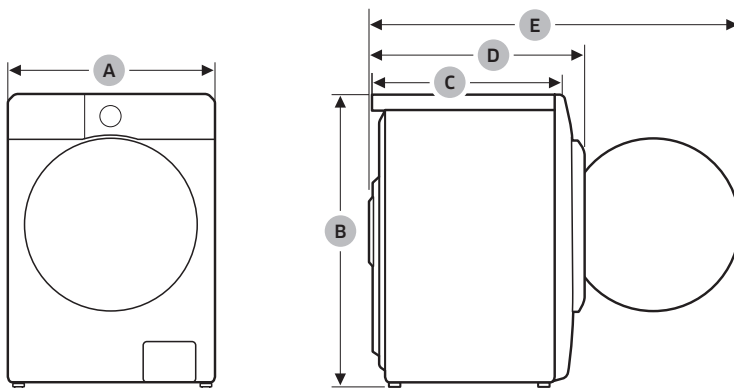

Type		Vaskemaskine med påfyldning fra forsiden			
Modelnavn		WW1*DG****** WW1*DE*	WW9*CGC*****	WW8*CGC*****	
Dimensioner	A (bredde)	600 mm			
	B (højde)	850 mm			
	C (dybde)	600 mm	550 mm		
	D	640 mm	630 mm		
	E	1090 mm	1080 mm		
Vandtryk		50-1000 kPa			
Nettovægt		72,0 kg	65,0 kg		
Maksimal vaskekapacitet		Vask og centrifugering	11,0 kg	9,0 kg	8,0 kg
Strømforsøg	Vask og opvarmning	AC 220-240 V / 50 Hz	1900-2300 W		
Omdrejningstal for centrifugering		1400 omdr./min.			

BEMÆRK

- Designet og specifikationerne kan ændres uden varsel for at forbedre kvaliteten.
- De nævnte dimensioner kan være en smule anderledes fra de faktiske mål afhængigt af målemetode.







Specifikationer

EPREL-information

For at få adgang til mærkatoplysninger om dette produkt på EPREL (European Product Registry for Energy Labelling), gå til https://eprel.ec.europa.eu/qr/*****, hvor ***** er produktets EPREL-registreringsnummer. Du kan finde registreringsnummeret på produktets klassificeringsmærkat.

Indikative oplysninger (I overensstemmelse med EU 2019/2023)

Model	Programmer	Kapacitet (kg)	Programtid (TT:MM)	Energiforbrug (kWh/vask)	Vandforbrug (l/program)	Maksimum temperatur (°C)	Resterende fugtindhold (%)	Centrifugerings-hastighed (omdr./min.)
WW1*DC***** WW1*DE*	ECO 40-60	11	4:00	0,930	93,8	33	53,9	1400
		5,5	3:00	0,490	59,4	27	53,9	1400
		3	2:40	0,234	31,4	23	53,9	1400
	BOMULD 20 °C	11	3:59	0,336	132,0	20	50,0	1400
	BOMULD 60 °C	11	2:32	1,390	132,0	60	50,0	1400
	BOMULD 60 °C+ Bobleblødgøring	11	3:02	2,170	147,0	60	50,0	1400
	KUNSTSTOF 40 °C	4	2:59	0,735	58,0	40	33,0	1200
KVIKVASK15 MIN Kold	2	0:15	0,015	41,0	15	105,0	800	
WW9*CGC*****	ECO 40-60	9	3:48	0,690	71,0	28	53,9	1400
		4,5	2:54	0,465	47,0	28	53,9	1400
		2,5	2:44	0,222	34,6	23	53,9	1400
	BOMULD 20 °C	9	3:19	0,357	117,0	20	53,0	1400
	BOMULD 60 °C	9	2:25	1,504	134,0	55	53,0	1400
	BOMULD 60 °C+ Bobleblødgøring	9	2:55	2,099	134,0	60	53,0	1400
	KUNSTSTOF 40 °C	4	2:59	0,819	61,4	40	33,0	1200
KVIKVASK15 MIN Kold	2	0:15	0,015	43,0	15	105,0	800	

Model	Programmer	Kapacitet (kg)	Programtid (TT:MM)	Energiforbrug (kWh/vask)	Vandforbrug (l/program)	Maksimum temperatur (°C)	Resterende fugtindhold (%)	Centrifugerings-hastighed (omdr./min.)
WW8*CGC******	ECO 40-60 	8	3:38	0,734	65,0	30	53,9	1400
		4	2:48	0,432	45,0	27	53,9	1400
		2	2:16	0,223	31,0	23	53,9	1400
	BOMULD  20 °C	8	3:19	0,339	104,0	20	53,0	1400
	BOMULD  60 °C	8	2:25	1,659	127,0	55	53,0	1400
	BOMULD  60 °C+ Boblebødgøring	8	2:55	2,192	127,0	60	53,0	1400
	KUNSTSTOF  40 °C	4	2:59	0,819	61,4	40	33,0	1200
	KVIKVASK15 MIN  Kold	2	0:15	0,015	43,0	15	105,0	800

- Værdier for programmer udover programmet ECO 40-60  og vaske- og tørreprogrammet er udelukkende indikative.
- De nævnte tidsværdier kan være anderledes fra de faktiske værdier på grund af indvirkningen af vandets tryk/hårdhed/temperatur, vasketøjets type/mængde/tilsmudsningsgrad, type/mængde af anvendt vaskemiddel, strømforbrug og valgte yderligere funktioner.

Kontaktoplysninger

SPØRGSMÅL ELLER KOMMENTARER?

LAND	RING	ELLER BESØG OS ONLINE PÅ
UK	0333 000 0333	www.samsung.com/uk/support
IRELAND (EIRE)	0818 717100	www.samsung.com/ie/support
GERMANY	06196 77 555 77	www.samsung.com/de/support
FRANCE	01 48 63 00 00	www.samsung.com/fr/support
SPAIN	91175 0015	www.samsung.com/es/support
PORTUGAL	210 608 098 Chamada para a rede fixa nacional Dias úteis das 9h às 20h	www.samsung.com/pt/support
LUXEMBURG	261 03 710	www.samsung.com/be_fr/support
NETHERLANDS	088 90 90100	www.samsung.com/nl/support
BELGIUM	02-201-24-18	www.samsung.com/be/support (Dutch) www.samsung.com/be_fr/support (French)
NORWAY	21 62 90 99	www.samsung.com/no/support
DENMARK	70 70 19 70	www.samsung.com/dk/support
FINLAND	030-622 75 15	www.samsung.com/fi/support
SWEDEN	0771-400 300	www.samsung.com/se/support
AUSTRIA	0800 72 67 864 (0800-SAMSUNG)	www.samsung.com/at/support
SWITZERLAND	0800 726 786	www.samsung.com/ch/support (German) www.samsung.com/ch_fr/support (French)
HUNGARY	0680SAMSUNG (0680-726-7864)	www.samsung.com/hu/support
CZECH	800 - SAMSUNG (800-726786)	www.samsung.com/cz/support
SLOVAKIA	0800 - SAMSUNG (0800-726 786)	www.samsung.com/sk/support
CROATIA	072 726 786	www.samsung.com/hr/support
BOSNIA	055 233 999	www.samsung.com/ba/support
North Macedonia	023 207 777	www.samsung.com/mk/support
MONTENEGRO	020 405 888	www.samsung.com/support
SLOVENIA	080 697 267 (brezplačna številka)	www.samsung.com/si/support
SERBIA	011 321 6899	www.samsung.com/rs/support
Kosovo	038 40 30 90	www.samsung.com/support

LAND	RING	ELLER BESØG OS ONLINE PÅ
ALBANIA	045 620 202	www.samsung.com/al/support
BULGARIA	0800111 31 - Безплатен за всички оператори *3000 - Цена на един градски разговор или според тарифата на мобилният оператор 09:00 до 18:00 - Понеделник до Петък	www.samsung.com/bg/support
ROMANIA	0800872678 - Apel gratuit *8000 - Apel tarifat în rețea Program Call Center Luni - Vineri: 9 AM - 6 PM	www.samsung.com/ro/support
ITALIA	800-SAMSUNG (800.7267864)	www.samsung.com/it/support
CYPRUS	8009 4000 only from landline, toll free	www.samsung.com/gr/support
GREECE	80111-SAMSUNG (80111 726 7864) from mobile and land line (+30) 210 6897691 from mobile and land line	
POLAND	801-172-678* * (opłata według taryfy operatora)	http://www.samsung.com/pl/support/
LITHUANIA	8-800-77777	www.samsung.com/lt/support
LATVIA	8000-7267	www.samsung.com/lv/support
ESTONIA	800-7267	www.samsung.com/ee/support

Notater

Notater

SAMSUNG





DC68-000000-00

Pesukoneen Käyttöopas

WW**CGC*****/WW1*DG*****/WW1*DE*

SAMSUNG

Sisällysluettelo

Turvallisuusohjeet	4
Turvallisuusohjeisiin liittyviä tärkeitä huomautuksia	4
Tärkeitä turvamerkintöjä	4
Tärkeitä turvallisuusohjeita	5
Tärkeitä asennuksen liittyviä varoituksia	6
Asennukseen liittyviä muistutuksia	8
Tärkeitä käyttöön liittyviä varoituksia	8
Käyttöön liittyviä muistutuksia	9
Tärkeitä puhdistukseen liittyviä varoituksia	12
Sähkö- ja elektroniikkalaiteromua koskevat ohjeet	13
Ecodesign	13
Asentaminen	14
Pakkauksen sisältö	14
Asennusvaatimukset	16
Asennus vaiheittain	18
Ennen kuin aloitat	28
Alkuasetukset	28
Pyykinpesuohjeet	28
Pesuainesuositus	32
Pesuainelokeron käyttöohje	33
Toiminnot	36
Käyttöpaneeli	36
Helppo aloitus	38
Ohjelmien yleiskuvaus	39
Asetukset	43
Erikoisominaisuudet	44
SmartThings	45
Avointa lähdekoodia koskeva ilmoitus	46
Huolto	47
KONEEN PUHDISTUS  /KONEEN PUHDISTUS+ 	47
Hätäyhjennys	48
Siivous	49
Jäätymisestä palautuminen	52
Pitkää käyttämättömänä seisottamista edeltävät suojatoimet	52

Vianetsintä	53
Tarkistettavat kohdat	53
Koodit	57
Tekniset tiedot	59
Materiaalien hoito-ohjeet	59
Ympäristönsuojelu	61
Varaosatakuu	61
Tekniset tiedot	62
EPREL-tiedot	63
Ohjeelliset tiedot (asetuksen EU 2019/2023 mukaisesti)	63
Yhteystiedot	65
KYSYMYKSET JA KOMMENTIT	65

Turvallisuusohjeet

Onnittelut uuden Samsung-pesukoneen hankkimisesta. Tässä oppaassa on tärkeää tietoa laitteen asennuksesta, käytöstä ja hoidosta. Lue tämä opas huolellisesti, jotta voisit hyödyntää kaikkia pesukoneen etuja ja ominaisuuksia.

Turvallisuusohjeisiin liittyviä tärkeitä huomautuksia

Lue tämä käyttöopas kokonaan, jotta voisit käyttää laitteen ominaisuuksia ja toimintoja turvallisesti ja tehokkaasti. Säilytä tämä käyttöopas laitteen lähellä, jotta voit myöhemmin tarvittaessa tutustua siihen. Käytä tätä laitetta tämän käyttöoppaan ohjeiden mukaisesti ja vain siihen tarkoitukseen, johon laite on suunniteltu.

Tämän oppaan varoitukset ja turvaohjeet eivät kata kaikkia mahdollisia olosuhteita ja tilanteita. On käyttäjän omalla vastuulla käyttää tervettä järkeä ja olla varovainen ja huolellinen asentaessaan, ylläpitäessään ja käyttäessään pesukonetta.

Koska nämä ohjeet koskevat useita eri malleja, oman pesukoneesi ominaisuudet saattavat olla jonkin verran erilaiset kuin tässä oppaassa kuvatut, eivätkä kaikki varoitukset välttämättä koske sinun laitettasi. Jos sinulla on jotakin kysyttävää, ota yhteyttä lähimpään huoltoliikkeeseen tai etsi ohjeita ja muita tietoja osoitteesta www.samsung.com.

Tärkeitä turvamerkintöjä

Oppaan kuvakkeiden ja merkkien merkitykset:

VAROITUS

Vaarat ja vaaralliset toimenpiteet, jotka saattavat aiheuttaa **vakavia henkilövahinkoja, kuoleman ja/tai omaisuusvahinkoja**.

HUOMIO

Vaarat ja vaaralliset toimenpiteet, jotka saattavat aiheuttaa **henkilö- tai omaisuusvahinkoja**.

HUOM.

Viittaa henkilö- tai omaisuusvahinkojen mahdollisuuteen.

Lue ohjeet

Nämä varoitusmerkit auttavat estämään sinua ja muita loukkaantumasta.

Noudata merkintöjä tarkasti.

Kun olet lukenut tämän käyttöoppaan, pidä se tallessa tulevaa käyttöä varten.

Lue kaikki ohjeet, ennen kuin käytät laitetta.

Kaikkiin laitteisiin, jotka toimivat sähköllä ja joissa on liikkuvia osia, liittyy onnettomuusrisi. Jotta laitteen käyttö olisi turvallista, tutustu sen toimintaan ja käytä sitä varoen.

Tärkeitä turvallisuusohjeita

VAROITUS

Voit vähentää tulipalon, sähköiskun ja henkilövahinkojen vaaraa laitetta käyttäessäsi noudattamalla yleisiä turvallisuusohjeita, esimerkiksi seuraavia:

1. Laitetta ei ole tarkoitettu fyysisesti tai psyykkisesti rajoittuneiden eikä kokemattomien henkilöiden (esim. lasten) käytettäväksi, ellei heidän turvallisuudestaan vastaava henkilö ole läsnä tai opastanut heitä käyttämään laitetta oikein.
2. **Euroopassa:** Tätä laitetta saavat käyttää yli 8-vuotiaat lapset sekä fyysisesti tai psyykkisesti rajoittuneet ja kokemattomat henkilöt, jos käyttöä valvotaan tai jos heille on annettu ohjeet laitteen turvalliseen käyttöön ja he ymmärtävät käyttöön liittyvät vaarat. Lapset eivät saa leikkiä laitteella. Lapset eivät saa puhdistaa tai ylläpitää laitetta ilman valvontaa.
3. Lasten ei saa antaa leikkiä laitteella.
4. Jos sähköjohto on vaurioitunut, se tulee vaihdattaa valmistajalla, valtuutetussa huoltoliikkeessä tai ammattitaitoisella asentajalla, jotta vaaratilanteilta voitaisiin välttyä.
5. Käytä laitteen mukana toimitettuja uusia letkuja. Vanhoja letkuja ei saa käyttää uudelleen.
6. Varmista, ettei matto peitä laitteen pohjassa olevia ilmanvaihtaukkoja (malleissa, joissa ilmanvaihtaukot ovat laitteen pohjassa).
7. **Euroopassa:** Alle 3-vuotiaat lapset on pidettävä etäällä laitteesta, jollei heitä valvota jatkuvasti.

Turvallisuusohjeet

8. **HUOMIO:** Jotta välttyttäisiin tahattomalta lämpökatkaisun nollaukselta, laitetta ei saa asentaa käyttämään ulkoista kytkinlaitetta, kuten ajastinta, eikä kytkeä sellaiseen virtapiiriin, jossa tapahtuu säännöllisiä katkoksia.
9. Tämä laite on tarkoitettu kotitalouskäyttöön, sitä ei ole tarkoitettu käyttöön, kuten:
 - Henkilöstön keittiöalue kaupoissa, toimistoissa ja muissa työympäristöissä;
 - maatilat;
 - asiakkailta hoteleissa, motelleissa ja muun tyyppisissä majoitustiloissa;
 - bed and breakfast -tyyppisissä ympäristöissä;
 - Kerrostalojen yhteiskäyttöalueilla tai itsepalvelupesuloissa.

Tärkeitä asennuksen liittyviä varoituksia

VAROITUS

Laitteen saa asentaa vain pätevä teknikko tai huoltoliike.

- Jos et noudata tätä ohjetta, seurauksena saattaa olla sähköisku, tulipalo, räjähdys, laitevika tai henkilövahinkoja.

Laitte on painava, joten ole varovainen, kun nostat sitä.

Kytke virtajohto huolellisesti pistorasiaan, joka täyttää paikalliset sähkön liittyvät vaatimukset. Käytä pistorasiassa ainoastaan tätä laitetta. Älä käytä jatkojohtoa.

- Jos pistorasiaan kytketään muita laitteita, jatkopistorasian tai jatkojohdon käyttö voi aiheuttaa sähköiskun tai tulipalon.
- Varmista, että virtalähteen jännite, taajuus ja virta vastaavat laitteen teknisiä tietoja. Jos et noudata tätä ohjetta, seurauksena saattaa olla sähköisku tai tulipalo.

Poista kaikki vieraat aineet (esim. pöly tai vesi) säännöllisesti pistokkeen liittimistä ja kosketuskohdista kuivalla liinalla.

- Irrota virtajohto pistorasiasta ja puhdista se kuivalla liinalla.
- Jos et noudata tätä ohjetta, seurauksena saattaa olla sähköisku tai tulipalo.

Kytke pistoke pistorasiaan niin, että johto osoittaa lattiaa kohti.

- Jos kytket pistokkeen pistorasiaan päinvastaisessa suunnassa, johdon sisällä olevat johtimet saattavat vaurioitua ja seurauksena voi olla sähköisku tai tulipalo.



Pidä kaikki pakkausmateriaalit poissa lasten ulottuvilta. Pakkausmateriaali voi olla lapsille vaaraksi.

- Jos lapsi laittaa pussin päähänsä, hän saattaa tukehtua.

Jos laite, sen pistoke tai virtajohto on vaurioitunut, ota yhteyttä lähimpään huoltoliikkeeseen.

Laite on maadoitettava asianmukaisesti.

Älä maadoita laitetta kaasuputkeen, muoviseen vesiputkeen tai puhelinlinjaan.

- Tämä voi aiheuttaa sähköiskun, tulipalon, räjähdyksen tai laitevian.
- Älä milloinkaan kytke laitetta sellaiseen pistorasiaan, jota ei ole maadoitettu oikein, ja varmista, että pistorasia on paikallisten ja kansallisten määräyksien mukainen.

Älä asenna laitetta lämmityslaitteen tai herkästi syttyvien aineiden lähelle.

Älä asenna laitetta kosteaan, öljyiseen tai likaiseen paikkaan tai suoralle auringonvalolle tai vedelle (sadepisarat) alttiiseen paikkaan.

Älä asenna laitetta paikkaan, jossa se altistuu alhaisille lämpötiloille.

- Pakkanen saattaa halkaista laitteen putket.

Älä asenna laitetta paikkaan, jossa voi tapahtua kaasuvuoto.

- Tämä voi aiheuttaa sähköiskun tai tulipalon.

Älä käytä muuntajaa.

- Tämä voi aiheuttaa sähköiskun tai tulipalon.

Älä käytä vaurioitunutta pistoketta, virtajohtoa tai löysää pistorasiaa.

- Tämä voi aiheuttaa sähköiskun tai tulipalon.

Älä vedä virtajohtoa äläkä taivuta sitä liikaa.

Älä väännä äläkä solmi virtajohtoa.

Älä kiinnitä virtajohtoa minkään metalliesineen päälle, aseta painavia esineitä virtajohdon päälle, sijoita virtajohto esineiden väliin tai työnnä johtoa laitteen takana olevaan tilaan.

- Tämä voi aiheuttaa sähköiskun tai tulipalon.

Älä vedä virtajohdosta, kun irrotat pistokkeen pistorasiasta.

- Irrota johto pistorasiasta vetämällä pistokkeesta.
- Jos et noudata tätä ohjetta, seurauksena saattaa olla sähköisku tai tulipalo.

Laite on asennettava niin, että virtajohdon pistokkeeseen, vesihanaan ja poistoletkuun pääsee helposti käsiksi.

Ei-valtuutetun huoltoliikkeen suorittaman korjauksen, itse suoritetun korjauksen tai muun kuin ammattikorjaajan suorittaman korjauksen jälkeen Samsung ei ole vastuussa tuotteen vaurioista, loukkaantumisista tai muista tuoteturvallisuusongelmista, jotka aiheutuvat tuotteen korjausyrityksistä, joissa ei ole noudatettu näitä korjaus- ja huolto-ohjeita huolellisesti. Takuu ei kata vaurioita, jotka ovat aiheutuneet tuotteelle sen seurauksena, että joku muu kuin Samsungin valtuutettu huoltoliike on yrittänyt korjata tuotteen.



Turvallisuusohjeet

Asennukseen liittyviä muistutuksia

⚠ HUOMIO

Laite tulee asentaa sellaiseen paikkaan, jossa pistorasia on käden ulottuvilla.

- Jos et toimi näin, seurauksena voi olla sähköisku tai tulipalo.

Asenna laite vaakasuoraan sellaiselle lattialle, joka kestää laitteen painon.

- Jos et toimi näin, laite saattaa räistä, liikkua, pitää ylimääräistä ääntä tai se ei välttämättä toimi oikein.

Tärkeitä käyttöön liittyviä varoituksia

⚠ VAROITUS

Jos laitteesta tulvii vettä, katkaise veden- ja virransyöttö välittömästi ja ota yhteyttä lähimpään huoltopalveluun.

- Älä kosketa pistoketta märillä käsillä.
- Jos et toimi näin, seurauksena voi olla sähköisku.

Jos laitteesta kuuluu outoa ääntä tai se savuaa tai haisee palaneelle, irrota virtajohto välittömästi pistorasiasta ja ota yhteyttä lähimpään huoltopalveluun.

- Jos et noudata tätä ohjetta, seurauksena saattaa olla sähköisku tai tulipalo.

Jos käyttötiloissa tapahtuu kaasuvuoto (propani- tai nestekaasuvuoto tms.), tuuleta tilat välittömästi äläkä koske pistokkeeseen. Älä koske laitteeseen äläkä virtajohtoon.

- Älä käytä tuuletinta.
- Kipinä voi aiheuttaa räjähdyksen tai tulipalon.

Irrota pesukoneen luukun vipu, ennen kuin hävität laitteen.

- Jos lapsi jää laitteen sisälle, hän saattaa tukehtua.

Poista ennen pesukoneen käyttöä kaikki sen pohjassa olevat pakkausmateriaalit (pehmusteet ja styroksi).

Älä pese koneessa sellaisia vaatteita, joissa on bensiiniä, kerosiiniä, bentseeniä, maaliohennetta, alkoholia tai muita herkästi syttyviä tai räjähtäviä aineita.

- Vaarana on sähköisku, tulipalo tai räjähdys.

Älä avaa pesukoneen luukua väkisin, kun laite on käynnissä (pesu korkeissa lämpötiloissa, kuivaus tai linkous).

- Pesukoneesta ulos tulviva vesi voi aiheuttaa palovammoja tai tehdä lattiasta liukkaan. Tämä voi aiheuttaa henkilövahinkoja.
- Luukun avaaminen väkisin voi vaurioittaa laitetta tai aiheuttaa henkilövahinkoja.

Älä kosketa pistoketta märillä käsillä.

- Vaarana on sähköisku.

Kun laite on käytössä, älä katkaise sen virtaa vetämällä pistoke irti pistorasiasta.

- Jos tämän jälkeen kytket pistokkeen uudelleen pistorasiaan, tämä voi aiheuttaa kipinöitä ja sähköiskun tai tulipalon.

Älä anna lasten kiipeillä laitteessa.

- Vaarana on sähköisku, palovamma tai henkilövahinko.

Älä aseta kättäsi pesukoneen alle.

- Pyörivät tai terävät osat (metalli, muovi jne.) voivat aiheuttaa vammoja käteen.

Älä irrota laitetta pistorasiasta vetämällä virtajohdosta. Ota aina pistokkeesta tiukasti kiinni ja vedä se suoraan irti pistorasiasta.

- Jos virtajohto vaurioituu, seurauksena voi olla oikosulku, tulipalo ja/tai sähköisku.

Älä korjaa, pura tai muuntele laitetta itse.

- Älä käytä standardista poikkeavia sulakkeita (esim. kupari- tai rautalankaa).
- Jos laite tarvitsee huoltoa tai uudelleen asennuksen, ota yhteyttä lähimpään huoltoliikkeeseen.
- Jos et noudata tätä ohjetta, seurauksena saattaa olla sähköisku, tulipalo, laitevika tai henkilövahinkoja.

Jos tulovesiletkun kiinnitys vesihanaan löystyy ja laitteeseen tulvii vettä, irrota pistoke pistorasiasta.

- Jos et noudata tätä ohjetta, seurauksena saattaa olla sähköisku tai tulipalo.

Irrota pistoke pistorasiasta ukkosmyrskyjen ajaksi tai jos et käytä laitetta pitkään aikaan.

- Jos et noudata tätä ohjetta, seurauksena saattaa olla sähköisku tai tulipalo.

Jos laitteeseen pääsee jotakin sinne kuulumatonta ainetta, irrota pistoke pistorasiasta ja ota yhteyttä lähimpään Samsungin asiakaspalveluun.

- Tämä voi aiheuttaa sähköiskun tai tulipalon.

Älä anna lasten (tai lemmikkieläinten) leikkiä pesukoneen päällä tai sen sisällä. Pesukoneen luukku ei avaudu sisäpuolelta helposti ja lapsi saattaa loukkaantua vakavasti, jos hän jää loukkuun koneen sisälle.

Käyttöön liittyviä muistutuksia

HUOMIO

Jos pesukone on likaantunut esim. pesuaineen, ruoantähteiden tai muun lian vuoksi, irrota pistoke pistorasiasta ja puhdista pesukone kostealla ja pehmeällä liinalla.

- Jos et toimi näin, laitteeseen voi syntyä väri- tai muotovirheitä tai ruostetta tai se saattaa vaurioitua muulla tavoin.

Etuosan lasi voi mennä rikki, jos siihen kohdistuu kova isku. Käytä pesukonetta varoen.

- Jos lasi menee rikki, seurauksena voi olla henkilövahinkoja.

Avaa vesihana hitaasti, jos tuotetta ei ole käytetty pitkään aikaan tai jos vedensyötössä on ollut jokin häiriö tai kiinnitit tulovesiletkun uudelleen.

- Tulovesiletkun tai vesiputken ilmanpaine voi vaurioittaa laitteen osia tai aiheuttaa vuodon.

Jos veden tyhjennys ei toimi kunnolla laitteen käytön aikana, varmista, ettei viemäröinnissä ole vikaa.

- Jos pesukoneeseen tulvii viemäriverian vuoksi vettä sen käytön aikana, seurauksena voi olla sähkövuodon aiheuttama sähköisku tai tulipalo.

Turvallisuusohjeet

Työnnä pyykit kokonaan pesukoneen sisälle, jotteivat ne tarttuisi luukkuun.

- Jos luukkuun tarttuu vaatteita, vaate tai pesukone voivat vaurioitua tai laitteesta voi vuotaa vettä.

Sulje pesukoneeseen johtava vesihana, kun pesukonetta ei käytetä.

- Varmista, että tulovesiletkun liittimen ruuvit on kiinnitetty kunnolla.

Varmista, että kumitiivisteeseen ja etuluukun lasiin ei pääse mitään niihin kuulumattomia aineita (esim. likaa, langanpätkiä, hiuksia yms.).

- Jos luukkuun tarttuu jotakin siihen kuulumatonta ainetta tai jos luukku ei suljeta kokonaan, laite voi vuotaa.

Ennen kuin käytät laitetta, avaa vesihana ja varmista, että tulovesiletkun liitin on kiinnitetty kunnolla ja ettei vuotoja esiinny.

- Jos tulovesiletkun liittimen ruuvit ovat löysällä, laite saattaa vuotaa.

Laite on tarkoitettu ainoastaan kotitalouskäyttöön.

Laitteen käyttö kaupallisiin tarkoituksiin tulkitaan väärinkäytöksi. Tällöin laitteella ei ole Samsungin normaalitakuuta eikä Samsung vastaa laitteen väärinkäytöstä johtuvista vioista tai vahingoista.

Älä seiso laitteen päällä äläkä aseta sen päälle esineitä (esim. pyykkiä, sytytettyjä kynttilöitä tai savukkeita, astioita, kemikaaleja, metalliesineitä yms.).

- Tämä voi aiheuttaa sähköiskun, tulipalon, laitevian tai henkilövahinkoja.

Älä ruiskuta laitteen pinnalle mitään tulenarkaa ainetta, esim. hyönteismyrkkyä.

- Paitsi että tällaiset aineet ovat vaarallisia ihmisille, ne voivat myös aiheuttaa sähköiskun, tulipalon tai laitevian.

Älä aseta pesukoneen lähettyville mitään sellaisia laitteita, jotka voivat muodostaa sähkömagneettisen kentän.

- Tämä voi johtaa toimintahäiriöihin ja henkilövahinkoihin.

Laitteesta kuumavesipesun ja kuivausohjelman aikana tuleva vesi on kuumaa. Älä koske veteen.

- Tämä voi aiheuttaa palovammoja tai henkilövahinkoja.

Tyhjennysaika voi vaihdella veden lämpötilan mukaan. Jos veden lämpötila on liian korkea, tyhjennys käynnistyy vasta, kun vesi on jäähtynyt.

Älä pese, linkoa tai kuivaa vedenpitäviä istuinsuojia, mattoja tai vaatteita (*), jos laitteessa ei ole erityistä ohjelmaa tällaisten materiaalien pesemiseen.

(*): Villaiset vuodevaatteet, sadetakit, kalastusliivit, hiihtohousut, makuupussit, vaippahousut, verryttelypuvut ja polkupyörien, moottoripyörien ja autojen peitteet yms.

- Älä pese paksuja ja jäykkiä mattoja, vaikka niiden pesumerkkiin olisikin merkitty konepesu. Tämä voi johtaa henkilövahinkoihin tai vaatteet, pesukone, sen lähellä olevat seinät tai lattia voivat vaurioitua, sillä kone saattaa täristä tavallista voimakkaammin.
- Älä pese sellaisia räsy- tai ovimattoja, joiden tausta on kumia. Kuminen tausta saattaa irrota ja tarttua rummun sisäpintaan, ja tämä voi aiheuttaa toimintahäiriöitä, esimerkiksi virheitä vedenpoistossa.

Älä käytä pesukonetta, jos pesuainelokero ei ole paikoillaan.

- Tämä voi aiheuttaa vuotoja, joista voi seurata sähköisku tai henkilövahinkoja.

Älä kosketa pesurumpua kuivauksen aikana tai välittömästi sen jälkeen, sillä se on kuuma.

- Tämä voi aiheuttaa palovammoja.



Luukun lasi kuumenee pesun ja kuivauksen aikana. Älä sen vuoksi koske luukun lasia.

Älä myöskään anna lasten leikkiä pesukoneen lähellä tai koskettaa luukun lasia.

- Tämä voi aiheuttaa palovammoja.

Älä laita kättäsi pesuainelokeroon.

- Tämä voi aiheuttaa henkilövahinkoja, sillä käsi voi jäädä kiinni pesuaineen syöttölaitteeseen.

Poista nestemäisen pesuaineen kotelo (vain soveltuvissa malleissa), kun käytät pesujauhetta.

- Jos et tee tätä, vettä saattaa valua pesuainelokeron etuosasta.

Älä laita pesukoneeseen mitään muuta kuin pyykkiä (esim. kenkiä, ruoantähteitä tai lemmikkejä).

- Kone saattaa tärinästä tavallista voimakkaammin ja tästä voi aiheutua laitevaurioita tai henkilövahinkoja tai koneeseen päässyt lemmikki saattaa kuolla.

Älä paina laitteen painikkeita terävillä esineillä, kuten neuiloilla, veitsillä, kynsillä tms.

- Tämä voi aiheuttaa sähköiskun tai henkilövahinkoja.

Älä pese pyykkiä, jossa on jotakin sellaista öljyä, voidetta tai kosteusemulsioita, joita tavallisesti löytyy kosmetiikkamyymälöistä tai hierontaklinikoilta.

- Tämä voi aiheuttaa epämuodostumia kumitiivisteeseen ja sitä kautta vuotoja.

Huolehdi, ettei pesurumpuun jää valkaisuainetta tai mitään metalliesineitä, esim. hakaneuloja tai hiuspinnejä, pitkäksi aikaa.

- Pesurumpu saattaa ruostua.
- Jos rummun pintaan ilmestyy ruostetta, käytä (neutraalia) puhdistusainetta ja puhdista pinta pesusienellä. Älä milloinkaan käytä puhdistamiseen teräsharjaa.

Älä käytä kuivapesuaineita äläkä pese, huuhtele tai linkoa pyykkiä, jossa on kuivapesuainetta.

- Tämä voi johtaa itsesyttymiseen tai syttymiseen öljyn hapettumisprosessin kuumuudesta johtuen.

Älä käytä jäähdytys- tai lämmityslaitteista peräisin olevaa vettä.

- Tämä voi vaurioittaa pesukonetta.

Älä käytä käsienpesuun tarkoitettua saippuaa pesuaineena.

- Jos saippuaa pääsee kerääntymään ja kovettumaan pesukoneen sisälle, se voi aiheuttaa laitevikoja, värivirheitä, ruostetta tai pahaa hajua.

Laita sukat ja rintaliivit pesupussiin ja pese ne yhdessä muun pyykin mukana.

Älä pese suuria vaatekappaleita, esim. vuodevaatteita pesupussissa.

- Jos et toimi näin, laite saattaa tärinästä tavallista voimakkaammin ja aiheuttaa henkilövahinkoja.

Älä käytä kuivuneita pesuaineita.

- Jos kuivunutta pesuainetta kerääntyy pesukoneen sisälle, laite saattaa vuotaa.

Tarkista, että pestävien vaatteiden taskut ovat tyhjä.

- Kovat ja terävät esineet, kuten kolikot, hakaneulat, naulat, ruuvit tai kivet, voivat vaurioittaa laitetta pahoin.

Älä pese sellaista pyykkiä, jossa on suuret soljet, napit tai muuta kovaa metallia.



Turvallisuusohjeet

Lajittele pyykki värin tai värien kestävyys mukaisesti ja valitse suositeltu pesuohjelma, veden lämpötila ja tarvittavat lisätoiminnot.

- Vaatteiden värit saattavat haalistua tai kangas vaurioitua.

Varo, etteivät lasten sormet jää luukun väliin, kun suljet sitä.

- Jos et toimi näin, seurauksena voi olla henkilövahinkoja.

Pidä hajut ja home poissa jättämällä ovi auki pesuohjelman jälkeen, jotta rumpu saa kuivua.

Vältä kalkkikertymiä jättämällä pesuainelokero auki pesuohjelman jälkeen ja kuivaamalla lokeron sisäpuoli.

Tärkeitä puhdistukseen liittyviä varoituksia

VAROITUS

Älä puhdistu laitetta suihkuttamalla siihen vettä.

Älä käytä vahvasti hapanta puhdistusainetta.

Älä käytä bentseeniä, ohennetta tai alkoholia laitteen puhdistamiseen.

- Tämä voi aiheuttaa värimuutoksia, muotovirheitä, laitevaurioita, sähköiskun tai tulipalon.

Laitte on irrotettava pistorasiasta ennen puhdistamista ja huoltoa.

- Jos et noudata tätä ohjetta, seurauksena saattaa olla sähköisku tai tulipalo.

Sähkö- ja elektroniikkalaiteromua koskevat ohjeet



Tuotteen turvallinen hävittäminen (elektroniikka ja sähkölaitteet)

(Jätteiden lajittelua käyttävät maat)

Oheinen merkintä tuotteessa, lisävarusteissa tai käyttöohjeessa merkitsee, että tuotetta tai lisävarusteina toimitettavia sähkölaitteita (esim. laturia, kuulokkeita tai USB kaapelia) ei saa hävittää kotitalousjätteen mukana niiden käyttöiän päätyttyä. Virheellisestä jätteenkäsittelystä ympäristölle ja terveydelle aiheutuvien haittojen välttämiseksi tuote ja lisävarusteet on eroteltava muusta jätteestä ja kierrätettävä kestävä kehityksen mukaista uusiokäyttöä varten.

Kotikäyttäjät saavat lisätietoja tuotteen ja lisävarusteiden turvallisesta kierrätyksestä ottamalla yhteyttä tuotteen myyneeseen jälleenmyyjään tai paikalliseen ympäristöviranomaiseen.

Yrityskäyttäjien tulee ottaa yhteyttä tavaran toimittajaan ja selvittää hankintasopimuksen ehdot. Tuotetta tai sen lisävarusteita ei saa hävittää muun kaupallisen jätteen seassa.

Lisätietoja Samsungin sitoutumisesta ympäristönsuojeluun ja tuotesääntelyn velvoitteista, kuten REACH-asetuksesta, on kestävyyttä käsittelevässä osiossa sivustolla www.samsung.com

Tuotteen hävittäminen Ranskassa

FR Cet appareil et ses accessoires se recyclent

REPRISE À LA LIVRAISON OU À DÉPOSER EN MAGASIN OU À DÉPOSER EN DECHETERIE

FR ÉLÉMENTS D'EMBALLAGE + LIVRET + FEUILLE

BAC DE TRI

Points de collecte sur www.quefairedemesdechets.fr
Privilégiez la réparation ou le don de votre appareil !

Séparez les éléments avant de trier

Ecodesign

Katso tarkat ohjeet pesukoneen asennuksesta ja puhdistuksesta sekä ecodesign-tiedot (asetuksen (EU) 2019/2023 mukaan), Samsungin verkkosivulta (<http://www.samsung.com>). Siirry kohtaan Tuki > Tuki-pääsivu ja kirjoita mallinumero.

Asentaminen

Noudata näitä ohjeita tarkasti, jotta pesukone asennettaisiin oikein eikä sen käytön aikana sattuisi onnettomuuksia.

Pakkauksen sisältö

Varmista, että laitteen pakkauksessa on kaikki tarvittavat osat. Jos pesukoneen tai sen osien kanssa on ongelmia, ota yhteyttä lähimpään Samsungin asiakaspalveluun tai jälleenmyyjään.

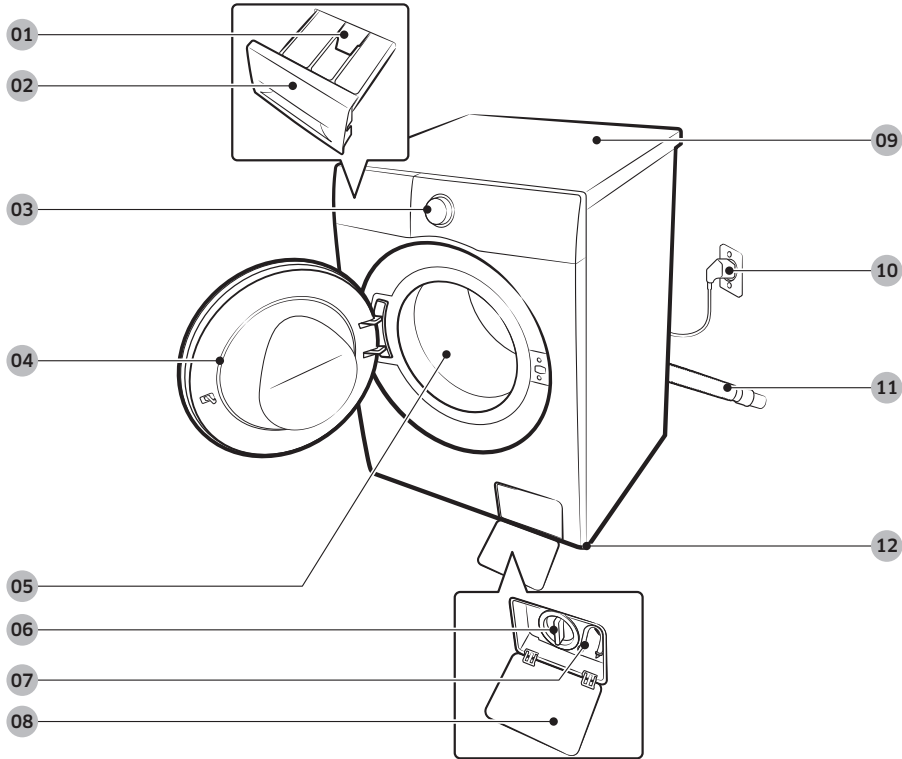

01 Vapautusvipu

02 Pesuainelokero

03 Käyttöpaneeli

04 Luukku

05 Rumpu

06 Nukkasiihti

07 Häättyhjennysputki

08 Sihdin suojuus

09 Työtaso

10 Pistoke

11 Poistoletku

12 Säätojalat



Mutteriavain



Pulttien suojukset

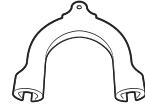

Letkun ohjain



Kylmävesiletku



Kuumavesiletku

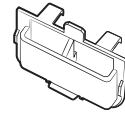

Nestemäisen pesuaineen kotelo

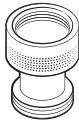

Takaiskuventtiili



Suojakorkki

HUOM.

- Mutteriavain: kuljetuspulttien irrottamiseen ja pesukoneen vaakatasoon säätämiseen.
- Pulttien suojukset: Reikien peittämiseen kuljetuspulttien irrotuksen jälkeen. Eri mallien mukana toimitetaan eri määrä pulttien suojuksia.
- Letkun ohjain: poistoletkun ripustamiseen viemäriputkeen tai pesualtaaseen.
- Kylmä-/kuumavesiletku: Veden syöttämiseen pesukoneeseen. (Kuumavesiletkut vain soveltuissa malleissa.)
- Nestemäisen pesuaineen kotelo: aseta se pesuaineen annostelijaan, jos haluat käyttää nestemäistä pesuainetta. (Vain soveltuissa malleissa)
- Takaiskuventtiili: Toimitetaan vain joidenkin mallien kanssa.

Lisätarvikkeet (eivät sisälly toimitukseen)

- Pinoamissarja: SKK-5E*
 - Kuivausrummun ja pesukoneen pinoamiseen tarvitaan pinoamissarja.

Asentaminen

Asennusvaatimukset

Sähkönsyöttö ja maadoitus

- Käytä erillistä, vain pesukoneelle tarkoitettua virtapiiriä.

Pesukoneen mukana toimitettava virtajohto sisältää oikeanlaista maadoitusta varten kolmipiikkisen, maadoitetun pistokkeen maadoitettua pistorasiaa varten.

Pyydä valtuutettua sähköasentajaa tai huoltajaa tarvittaessa tarkistamaan maadoitus.

Älä muuntele laitteen mukana toimitettua pistoketta. Jos se ei mahdu pistorasiaan, pyydä valtuutettua sähköasentajaa asentamaan oikeanlainen pistorasia.

VAROITUS

- ÄLÄ käytä jatkojohtoa.
- Käytä ainoastaan pesukoneen mukana toimitettua virtajohtoa.
- ÄLÄ kytke maadoitusjohtoa muoviseen putkilinjaan, kaasuputkiin tai kuumavesiputkeen.
- Virheellisesti kytketyt maadoitusjohtimet saattavat aiheuttaa sähköiskun.

Vedensyöttö

Tälle pesukoneelle sopiva vedenpaine on 50–1000 kPa. Jos vedenpaine on alle 50 kPa, vesiventtiili ei ehkä sulkeudu täysin. Voi myös käydä niin, että rummun täyttämiseen kuluu tavallista enemmän aikaa, ja tällöin pesukone sammuu. Vesihanojen tulee olla alle 120 cm:n etäisyydellä pesukoneen takaseinämästä, jotta koneen mukana toimitetut tuloletkut ylettyvät pesukoneeseen.

Voit vähentää vuotojen vaaraa seuraavasti:

- Pidä vesihanat käden ulottuvilla.
- Sulje hanat, kun pesukone ei ole käytössä.
- Tarkista tuloletkujen liittimet säännöllisesti vuotojen varalta.

HUOMIO

Tarkista ennen ensimmäistä pesukertaa kaikki liitännät vesiventtiileihin ja -hanoihin vuotojen varalta.

Tyhjennys

Samsung suosittelee 60–90 cm:n korkuista pystyputkea. Poistoletku tulee kiinnittää pystyputkeen pidikkeellä siten, että putki peittää letkun kokonaan.

Lattia

Jotta pesukone toimisi mahdollisimman hyvin, se tulee asentaa vankalle lattialle. Puulattiat saattavat vaatia vahvistamista, jotta tärinä ja/tai pyykin jakautuminen epätasaisesti voitaisiin minimoida. Matot ja pehmeät laattapinnat eivät kestä tärinää hyvin, joten pesukone liikkuu jonkin verran linkousvaiheen aikana.

HUOMIO

ÄLÄ asenna pesukonetta korokkeelle tai huonosti tuetulle rakennelmalle.

Veden lämpötila

Pesukonetta ei saa asentaa tilaan, jossa vesi saattaa jäättyä, sillä pesukoneen venttiilissä, pumpussa ja letkuissa on aina jonkin verran vettä. Liitäntöihin jäänyt vesi saattaa vaurioittaa hihnoja, pumppuja ja laitteen muita osia.

Syvennykseen tai kaapistoon asentaminen

Jotta laite toimisi vakaasti, sen ympärille on jätettävä vapaata tilaa vähintään seuraavasti:

Sivuille	25 mm
Ylös	25 mm
Taakse	50 mm
Eteen	550 mm

Jos pesukone ja kuivausrumpu asennetaan samaan paikkaan, syvennyksen tai kaapiston edessä tulee olla vähintään 550 mm vapaata ilmatilaa. Pelkkä pesukone ei edellytä tiettyä määrää vapaata ilmatilaa.

Asentaminen

Asennus vaiheittain

VAIHE 1 Valitse sijoituspaikka

Sijoituspaikkaa koskevat vaatimukset:

- Kova, tasainen alusta, jolla ei ole ilmanvaihtoa estäviä mattoja.
- Etäällä suorasta auringonvalosta.
- Riittävästi tilaa ilmanvaihdolle ja johdoille.
- Ympäristön lämpötila on aina jäätymispisteen (0 °C) yläpuolella.
- Etäällä lämmönlähteistä.

VAIHE 2 Irrota kuljetuspultit

Avaa pakkaus ja irrota kaikki kuljetuspultit.

HUOM.

Laitteen mukana toimitettavien pulttien määrä saattaa vaihdella mallin mukaan.

VAROITUS

- Pakkausmateriaalit saattavat olla vaarallisia lapsille. Laita kaikki pakkausmateriaalit (muovipussit, styroksi yms.) lasten ulottumattomiin.
- Vältä loukkaantuminen peittämällä reiät peitetulpilla kuljetuspulttien irrotuksen jälkeen. Älä siirrä pesukonetta ilman, että kuljetuspultit ovat paikallaan. Asenna kuljetuspultit ennen pesukoneen siirtämistä eri sijaintiin. Säilytä kuljetuspultit varmassa tallessa myöhempää käyttöä varten.

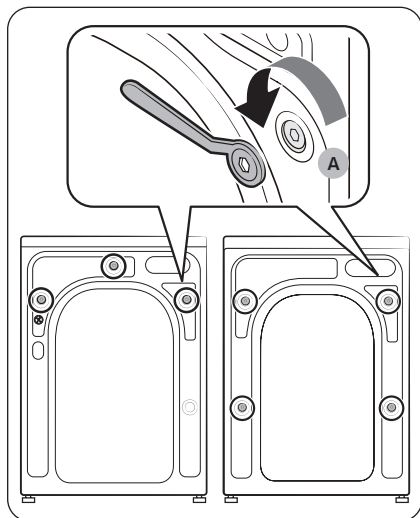

1. Paikanna kuljetuspultit (ympyröity kuvassa) pesukoneen takaosasta.
2. Löysää kaikki kuljetuspultit mukana toimitetulla avaimella kääntämällä niitä vastapäivään.

HUOM.

Säilytä kuljetuspultit myöhempää käyttöä varten.

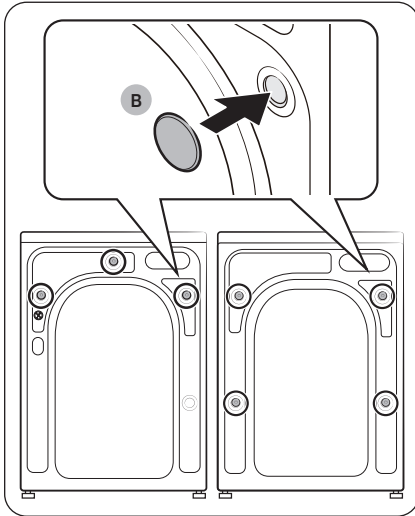

3. Aseta **peitetulpat (B)** reikiin (ympyröity kuvassa).

VAIHE 3 Säädä säätöjalat

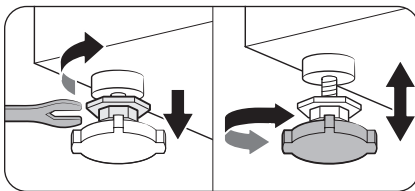

1. Työnnä pesukone varovasti paikoilleen. Jos käytät liikaa voimaa, säätöjalat saattavat vaurioitua.
2. Tasapainota pesukone kääntämällä säätöjalkoja käsin.

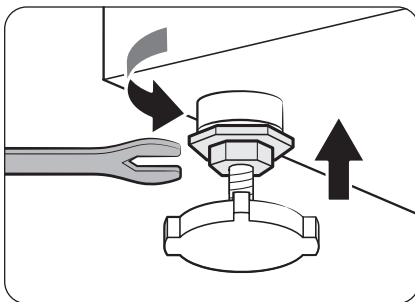

3. Kun kone on tasapainotettu, kiristä pultit mutteriavaimella.

Asentaminen

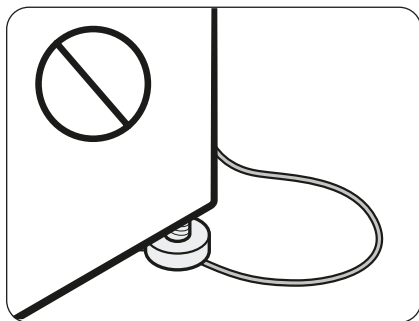

⚠ HUOMIO

Asentaessasi tuotetta varmista, etteivät säätöjalat paina virtajohtoa.

⚠ HUOMIO

Varmista, että kaikki säätöjalat ovat lattian pinnalla, jottei pesukone tärinän vuoksi pääse liikkumaan tai tuottamaan ääntä. Tarkista sitten, ettei pesukone heilu. Jos pesukone ei heilu, kiristä mutterit.

VAIHE 4 Kytke vesiletku

Laitteen mukana toimitettava vesiletku saattaa vaihdella mallin mukaan. Toimi toimitetun vesiletkun ohjeiden mukaisesti.

Kierteisen vesihanavan liittäminen

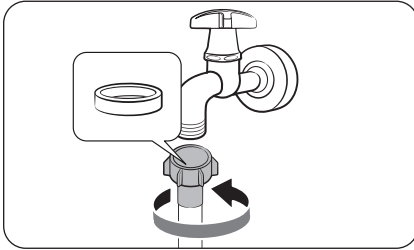

1. Liitä vesiletku vesihanaan ja kierrä sitten liitintä myötäpäivään, kuten kuvassa.

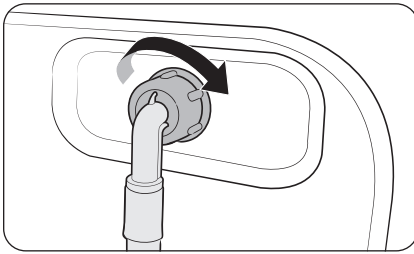

2. Liitä vesiletkun toinen pää pesukoneen takana olevaan imuventtiiliin. Kiristä letku kääntämällä sitä myötäpäivään.

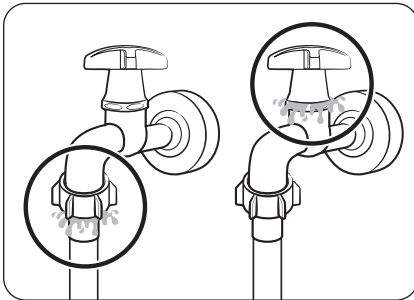

3. Avaa vesihana ja tarkista, ettei liitäntöjen alueella esiinny vuotoja. Jos vuotoja on, toista yllä mainitut vaiheet.

VAROITUS

Jos vuoto tapahtuu, pysäytä pesukone ja irrota sen johto pistorasiasta. Ota sitten yhteyttä paikalliseen Samsung-huoltokeskukseen, mikäli vuotokohta on vesiletkussa, tai ota yhteyttä putkimieheen, jos vuoto on vesihanassa. Muutoin laite voi aiheuttaa sähköiskun.

Asentaminen

⚠ HUOMIO

Älä venytä letkua väkisin. Jos letku on liian lyhyt, vaihda se pidempään korkeapaineletkuun.

Ei kierteisen vesihanan liittäminen

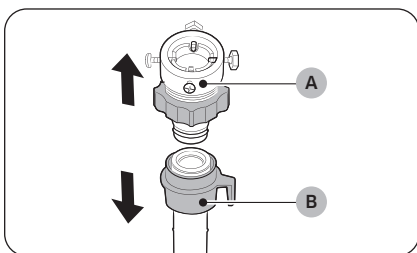

1. Irrota **sovitin (A)** vesiletkusta (**B**).

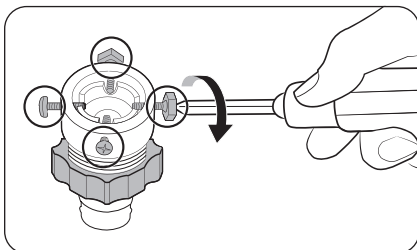

2. Löysää sovitimen neljä ruuvia ristipääruuvimeisselillä.

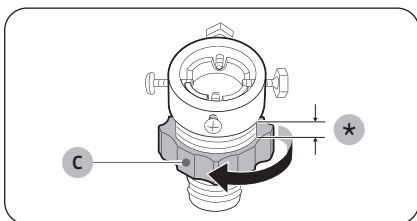

3. Pidä kiinni sovitimesta ja löysää **osaa (C)** 5 mm (*) kääntämällä sitä nuolen suuntaan.

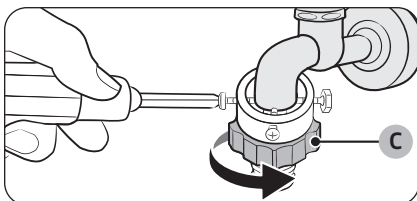

4. Liitä sovitin vesihanaan ja kiristä ruuvit tiukasti paikoilleen samalla, kun nostat sovitinta.
5. Kiristä **osa (C)** kääntämällä sitä nuolen suuntaan.

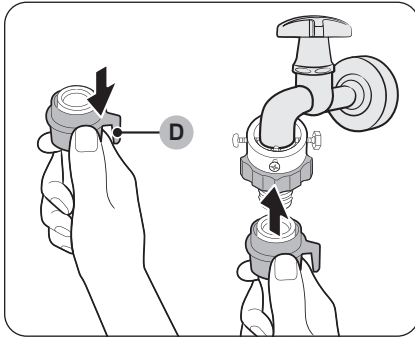

6. Kiinnitä vesiletku sovittimeen samalla, kun vedät **osaa (D)** alas. Vapauta sen jälkeen **osa (D)**. Kuulet napsahduksen, kun letku kiinnittyy sovittimeen.

7. Suorittaaksesi vesiletkun liittämisen loppuun katso "**Kierteisen vesihanan liittäminen**"-osan kohdat 2 ja 3.

HUOM.

- Kun olet kiinnittänyt letkun sovittimeen, varmista kiinnitys vetämällä tulovesiletkua alaspäin.
- Käytä standardihanaa. Jos hana on kulmikas tai liian iso, poista välirengas, ennen kuin asetat sovittimen hanaan.

Malleille, joissa on valinnainen kuuman veden tulo:

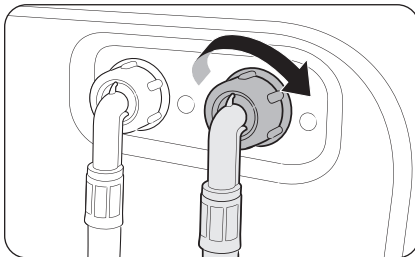

1. Kiinnitä kuumavesiletkun punainen pää pesukoneen takana olevaan kuuman veden syöttöliitäntään.
2. Kiinnitä kuumavesiletkun toinen pää kuumavesihanaan.

Asentaminen

Takaiskuventtiili (vain tietyt mallit)

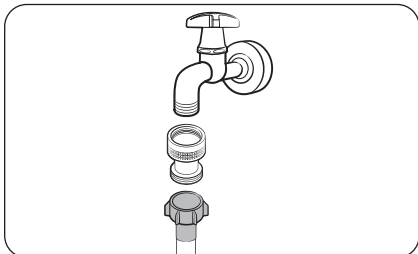

Ennen kuin yhdistät vesiletkun vesihanaan, yhdistä mukana toimitettu takaiskuventtiili vesihanaan ja yhdistä sitten vesiletku.

Aqua-letku (vain soveltuvissa malleissa)

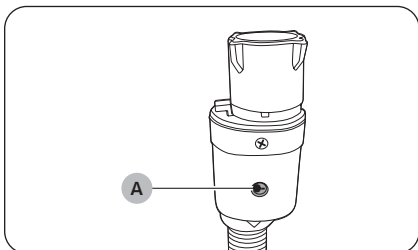

Aqua-letku ilmoittaa käyttäjälle vuotojen vaarasta. Se tunnistaa veden virtauksen, ja jos vuotoja esiintyy, sen keskellä oleva **ilmais**in (A) muuttuu punaiseksi.

HUOM.

Aqua stop -letkun pää kiinnitetään vesihanaan, ei pesukoneeseen.

VAIHE 5 Aseta poistoletku

Poistoletku voidaan asettaa kolmella eri tavalla:

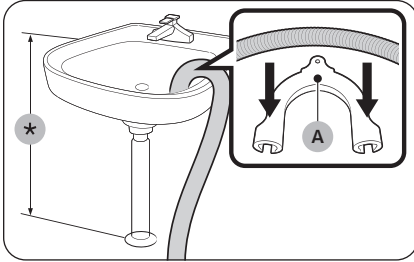

Pesualtaan reunan yli

Poistoletku on asetettava 60–90 cm (*) korkeudelle lattiasta. Käytä laitteen mukana toimitettua **muovista letkunohjainta (A)**, jotta poistoletkun kouru pysyisi taipuneena. Kiinnitä ohjain seinään koukulla, jotta letku ei pääsisi liikkumaan tyhjennyksen aikana.

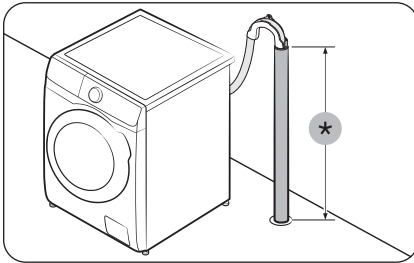

Poistoputkeen

Poistoputken korkeuden on oltava 60–90 cm (*). On suositeltavaa käyttää 65 cm korkeata pystysuoraa putkea.

- Varmistaaksesi, että poistoletku pysyy paikallaan, käytä toimitukseen kuuluvaa muovista letkunohjainta (katso kuva).
- Estääksesi vesivirran lappoutumisen tyhjennyksen aikana varmista, että työnnät poistoletkua 15 cm poistoputken sisään.
- Estääksesi poistoletkun liikkumisen kiinnitä letkunohjain seinään.

Pystyputkea koskevat vaatimukset:

- Vähimmäishalkaisija 5 cm.
- Vähimmäiskapasiteetti poistovedelle 60 litraa minuutissa.

Asentaminen

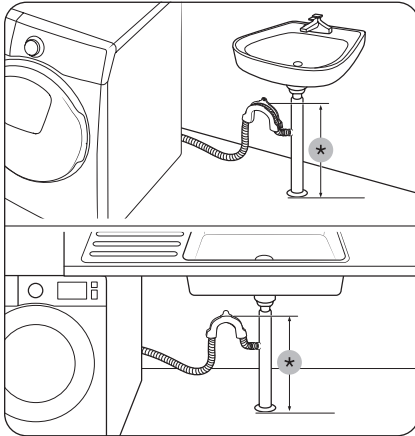

Pesualtaan poistoputken haaraan

Poistoputken haaran pitää sijaita pesualtaan lapon yläpuolella niin, että letkun pää on vähintään 60 cm:n korkeudella maasta.

(*) : 60 cm

⚠ HUOMIO

Poista suojus pesualtaan poistoputken haarasta ennen poistoputken liittämistä siihen.

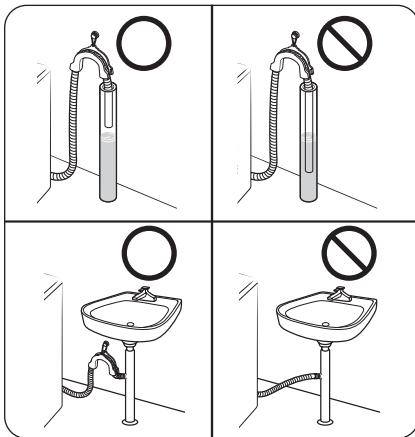



⚠ HUOMIO

Älä laita poistoletkua paikkaan, jossa on seisovaa vettä tai johon kertyy vettä. Vesi saattaa tällöin valua takaisin pesukoneeseen.

VAIHE 6 Kytke virta

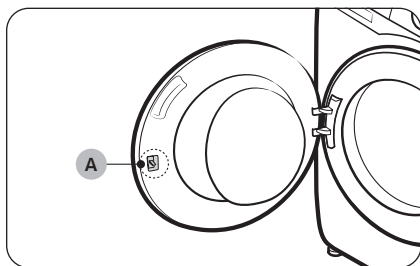
Kytke virtajohto pistorasiaan, joka on hyväksytyt, maadoitettu ja suojattu joko sulakkeella tai suojakytkimellä. Kytke tämän jälkeen pesukoneeseen virta painamalla **Virta** -painiketta.



 **HUOM.**

Luukun salpa (vipu) (A) on alun perin suunniteltu hieman löysäksi, jotta se olisi helpompi kiinnittää luukkuun.

 **HUOM.**

Jos luukku on lukittuna asennuksen aikana, kytke virtajohto ja käynnistä laite. Luukun lukitus aukeaa.

Ennen kuin aloitat



HUOM.

Ennen ensimmäistä pesukertaa pesukonetta on käytettävä yksi pesuohjelma niin, ettei rummussa ole mitään.

Alkuasetukset

Suorita Kalibrointi (suositeltavaa)

Kalibrointi -toiminnolla varmistetaan, että pesukone tunnistaa painon oikein. Varmista ennen Kalibrointi -toiminnon suorittamista, että rumpu on tyhjä.

1. Sammuta pesukone ja käynnistä se uudelleen.
2. Siirry Kalibrointi -tilaan pitämällä painikkeita **Lämpötila**  ja **Ajastus**  painettuina samanaikaisesti 3 sekuntia. Esiin ilmestyy viesti "Cb".
3. Paina **Käynnistys/Keskeytys** ja suorita Kalibrointi -pesuohjelma.
4. Rumpu pyörii noin 3 minuuttia. (Rummun pyörimissuunta saattaa vaihdella mallin mukaan.)
5. Kun ohjelma on valmis, näyttöön tulee ilmoitus "0" ja pesukone sammutetaan automaattisesti.
6. Pesukone on nyt käyttövalmis.

Pyykinpesuohjeet

VAIHE 1 Lajittele

Lajittele pyykki seuraavien kriteerien mukaisesti:

- Pesuohje: Pese puuvilla-, sekakuitu-, tekokuitu-, silkki-, villa- ja viskoosivaatteet erikseen.
- Väri: Erottele valkopyykki värillisistä vaatteista.
- Koko: Erikokoisten vaatteiden peseminen yhdessä lisää pesutehoa.
- Arat materiaalit: Pese arat materiaalit erikseen ja käytä Easy Iron (Helppo silitys) -ohjelmaa uudelle aidolle villalle, verhoille ja silkille. Tarkista tiedot pesumerkeistä.

HUOM.

Tutustu vaatteiden pesuohjeisiin ja lajittele ne oikein ennen pesua.

VAIHE 2 Tyhjennä taskut

Tyhjennä vaatteiden kaikki taskut.

- Metalliesineet, esimerkiksi kolikot, pinnit ja soljet voivat vaurioittaa rumpua tai pyykkiä.

Käännä napilliset ja koristellut vaatteet nurinpäin.

- Jos housujen tai takkien vetoketjut ovat auki pesun aikana, rumpu saattaa vaurioitua. Vetoketjut tulisi sulkea ja kiinnittää narulla.
- Vaatteet, joissa on pitkiä nauhoja, saattavat sotkeutua toisiin vaatteisiin. Varmista ennen pesua, että nauhat on solmittu.

VAIHE 3 Käytä pesupussia

- Vesipesun kestävät rintaliivit tulee laittaa pesupussiin. Rintaliivien metalliosat saattavat repiä muita vaatteita tai tehdä niihin reikiä.
- Pienet, kevyet vaatteet, kuten sukat, käsineet, sukkahousut ja nenäliinat saattavat tarttua luukun ympärille. Laita ne tarkoitukseen soveltuvaan pesupussiin.
- Älä pese pesupussia yksinään, ilman muuta pyykkiä. Tämä voi aiheuttaa poikkeuksellisen kovaa ääntä, joka saattaa siirtää pesukoneen paikoiltaan ja aiheuttaa henkilövahinkoja.

VAIHE 4 Esipesu (mikäli tarpeen)

Jos pyykki on erittäin likaista, valitse pesuohjelmalle Esipesu -toiminto. Muista Esipesu -toimintoa valitessasi lisätä pesujauhetta pesuaineen annostelijaan.

VAIHE 5 Arvioi pyykin määrä

Älä täytä pesukonetta liian täyteen. Pesukone ei saata pestä pyykkiä kunnolla, jos sitä on liikaa. Tarkista eri vaatetyyppien enimmäispyykkimäärät sivulta **39**.

HUOM.

Päiväpeitteitä ja pussilakanoita pestäessä pesu aika saattaa olla pidempi tai linkousteho laskea. Päiväpeitteiden ja pussilakanoiden suurin suositeltava linkousnopeus on 800 rpm, ja pyykin määrä saa olla enintään 2,0 kg.

HUOMIO

Epätasapainossa oleva pyykki saattaa heikentää linkoustehoa.

Ennen kuin aloitat

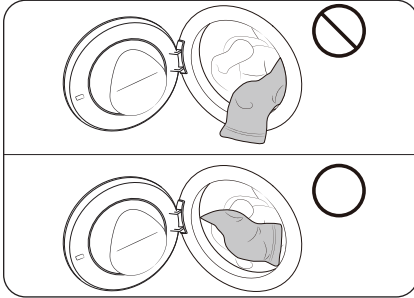

⚠ HUOMIO

Varmista, että pyykki on asetettu täydellisesti rumpuun, eikä takertuneena luukkuun.

VAIHE 6 Käytä oikeanlaista pesuainetta

Käytettävä pesuainetyyppi määräytyy kankaan tyyppin (puuvilla, tekokuitu, arat materiaalit, villa) ja värin, pesulämpötilan ja pyykin likaisuuden perusteella. Käytä aina vähän vaahtoavia pesuaineita, jotka on tarkoitettu pesukonekäyttöön.

📖 HUOM.

- Noudata pesuaineen valmistajan antamia pesusuosituksia, jotka perustuvat pyykin painoon, likaisuuteen ja asuinalueesi veden kovuuteen. Jos et ole varma veden kovuudesta, ota yhteyttä paikalliseen vesilaitokseen.
- Älä käytä helposti kovettuvia tai jähmettyviä pesuaineita. Tällaisista aineista voi jäädä jäänteitä koneeseen huuhtelun jälkeen ja ne saattavat tukkia tyhjennysaukon.

⚠ HUOMIO

Kun peset villaa **VILLA** 🐑- tai **VILLA/HIENOPESU** 🐑👚-pesuohjelmalla, käytä vain neutraaleja nestemäisiä pesuaineita. Jos käytät pesujauhetta **VILLA**- 🐑 tai **VILLA/HIENOPESU** 🐑👚-pesuohjelmassa, pyykkiin saattaa jäädä jauhetta ja vaatteiden värit voivat haalistua.

Pesukapselit

Pääset parhaisiin tuloksiin pesukapseleilla noudattamalla näitä ohjeita.

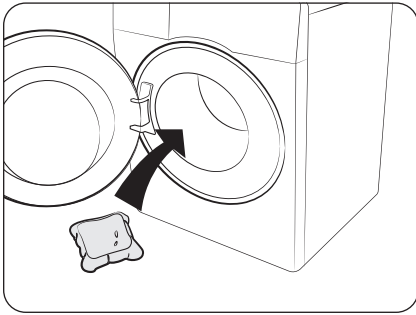

1. Aseta kapseli tyhjän rummun pohjan takaosaan.

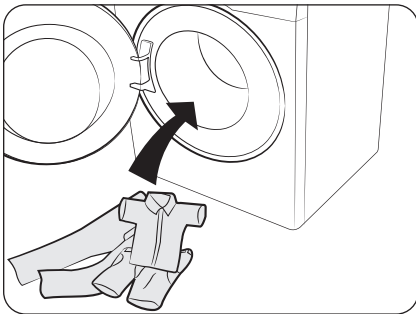

2. Lisää pyykki rumpuun kapselin päälle.

HUOMIO

Kylmää vettä käyttävien ja alle tunnin mittaisten pesuohjelmien kanssa on suositeltavampaa käyttää nestemäistä pesuainetta. Tällaisissa ohjelmissa kapselit eivät välttämättä liukene täysin.

Ennen kuin aloitat

Pesuainesuositus

Suosituksot koskevat ohjelmakaaviossa annettuja lämpötila-alueita.

●	Suositteltu	▲	Vain nestemäinen pesuaine
-	Ei suositella	△	Vain pesujauhe

Ohjelma	Pesuaine			Lämpötila (°C)
	Yleinen	Hienopesu ja villaiset	Erikoinen	
ECO 40-60 ☁	●	-	-	-
PUUVILLA ☁	●	-	-	Kylmä-90
TEKOKUIDUT △	●	-	-	Kylmä-60
HÖYRYTOIMINTO ☁	●	-	-	Kylmä-90
PIKAPESU 15 MIN 🕒	▲	-	-	Kylmä-40
SEKALAINEN PYYKKI ☁ (vain WW**CGC***** -mallit)	●	-	-	Kylmä-40
SUPERNOPEA 🕒 (vain WW**DG5***** -mallit)	●	-	-	Kylmä-40
VÄHEMMÄN MIKROKUITUA ☁	●	-	-	Kylmä-40
KYLMÄPESU 🕒	●	-	-	Kylmä-Kylmä
VÄRIKKÄÄT 🕒	●	-	-	Kylmä-40
VILLA/HIENOPESU ☁	-	▲	-	Kylmä-40
VUODEVAATTEET 🕒	●	-	-	Kylmä-40

Pesuainelokeron käyttöohje

Pesukoneessa on kolmilokeroinen annostelija: vasemmanpuoleinen lokero on varsinaiselle pesuaineelle, keskimmäinen huuhteluaineelle ja oikeanpuoleinen esipesuaineelle.

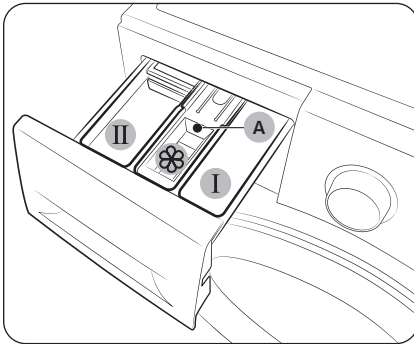

1. **I Esipesun annostelija:** Käytä tässä esipesu- tai tärkkäysainetta.
2. **II Pesuaineen annostelija:** Käytä tässä pesuainetta, vedenpehmittä, liotusainetta, valkaisuainetta ja/tai tahrannoitainetta.
3. **III Huuhteluaineen annostelija:** Käytä tässä muita aineita, esimerkiksi huuhteluainetta. Älä täytä yli **enimmäisrajan (A)**.

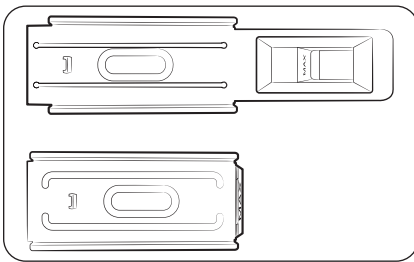

HUOM.

Huuhteluainelokero voi olla erilainen eri malleissa.

⚠ HUOMIO

- Älä avaa pesuainelokeroa pesukoneen ollessa toiminnassa.
- Älä käytä seuraavatyypisiä pesuaineita:
 - pesutabletit ja -kapselit
 - pesupalloihin ja -verkkoihin lisättävät aineet.
- Jotta lokero ei menisi tukkoon, pesutiivisteet tai paljon rikastetta sisältävät aineet (pesu- tai huuhteluaineet) on laimennettava vedellä ennen niiden käyttöä.
- Kun Ajustus on valittuna, älä laita pesuainetta suoraan koneen rumpuun. Pyykki voi haalistua. Käytä pesuainelokeroa, kun Ajustus on valittuna.
- Älä käytä rummun puhdistamiseen mitään puhdistusaineita. Kemikaalijäämät rummussa heikentävät pesutehoa.
- Varo, ettet vahingossa läikytä huuhteluainetta työtasolle tai ohjauspaneeliin.

Ennen kuin aloitat

Pesuaineen lisääminen pesuainelokeroon

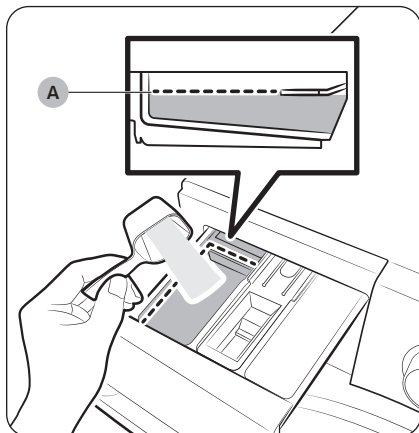

1. Liu'uta pesuainelokero auki.
2. Lisää pesuaine **II pesuaineen annostelijaan** valmistajan antamien ohjeiden tai suositusten mukaisesti. Katso nestemäisen pesuaineen käyttöohjeet sivulta **35**. Älä ylitä **enimmäisrajaa (A)** lisätessäsi pesuainetta.

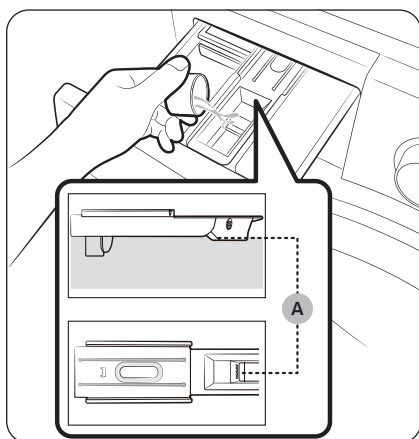

3. Lisää huuhteluaine **III huuhteluaineen annostelijaan**. Älä täytä yli **enimmäisrajan (A)**. Huuhteluainetta lisätään pyykin joukkoon loppuhuuhdelun aikana.

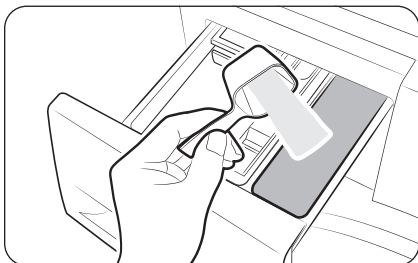

4. Jos haluat käyttää esipesua, lisää esipesuaine **I esipesun annostelijaan** valmistajan antamien ohjeiden tai suositusten mukaisesti.
5. Sulje pesuainelokero.

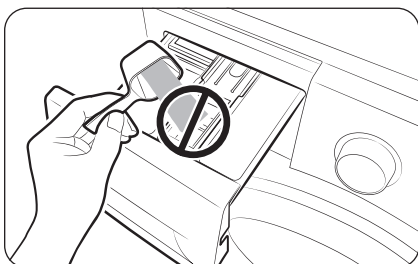

⚠ HUOMIO

- Älä käytä pesujauhetta nestemäisen pesuaineen kotelossa.
- Huuhteluainetiiviste tulee laimentaa vedellä ennen käyttöä.
- Älä käytä varsinaista pesuainetta **⊗ huuhteluaineen annostelijassa**.
- Älä kaada huuhteluainetta suoraan vaatteille. Huuhteluaineen kaato suoraan vaatteille voi jättää vaatteisiin tahroja ja öljyisiä, vahamaisia kohtia, joiden poisto voi olla vaikeaa.

Nestemäisen pesuaineen käyttäminen (vain soveltuvissa malleissa)

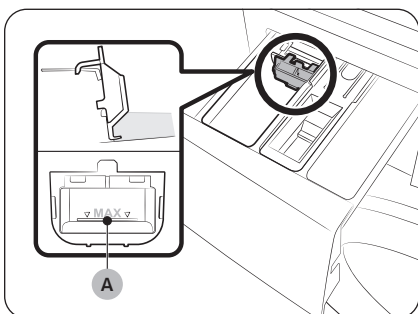

Aseta ensin laitteen mukana toimitettu nestemäisen pesuaineen kotelo **I pesuaineen annostelijaan**. Lisää nestemäistä pesuainetta koteloon alle **enimmäisrajan (A)**.

ⓘ HUOM.

- Älä nestemäistä pesuainetta käyttäessäsi ylitä nestemäisen pesuaineen kotelon **enimmäisraja (A)**.
- Aseta nestemäisen pesuaineen kotelo vasta sen jälkeen, kun olet ensin poistanut pesuainelokeron pesukoneesta painamalla **vapautusvipua (A)**.
- Pesuainelokeroon saattaa jäädä pesun jälkeen jonkin verran nestemäistä pesuainetta.

⚠ HUOMIO

- Älä käytä Esipesu, kun käytät nestemäistä pesuainetta.
- Poista nestemäisen pesuaineen kotelo, kun käytät pesujauhetta.

Toiminnot

Käyttöpaneeli

WW**CGC*****

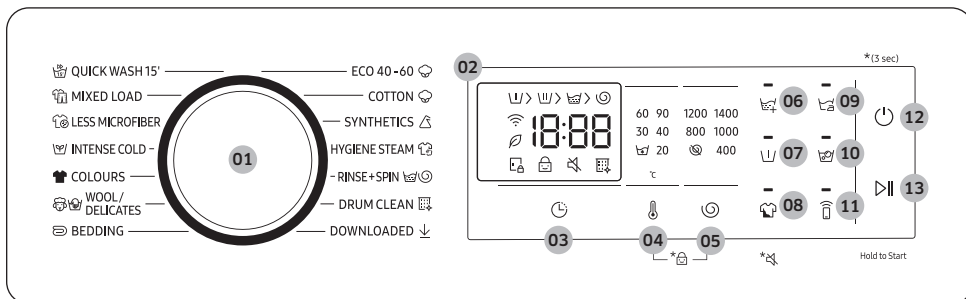

WW**DG5*****

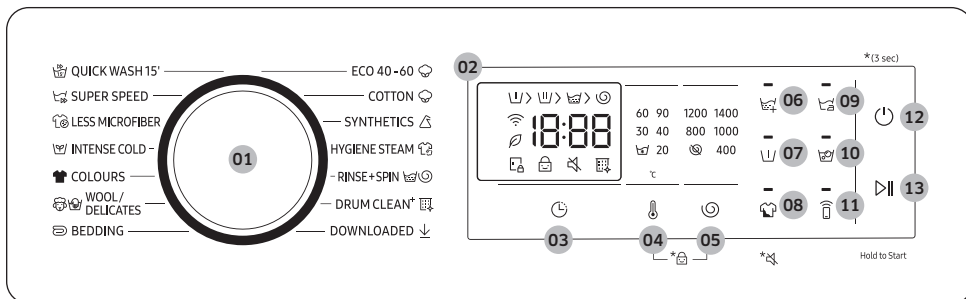

01 Ohjelmanvalitsin	Valitse pesuohjelma kääntämällä valitsinta.
02 Näyttö	Näytössä näytetään käytössä olevan pesuohjelman tiedot ja arvioitu jäljellä oleva aika. Ongelmatilanteissa näytössä näytetään koodi. HUOM. Todellinen pesuaika saattaa olla eri kuin ohjauspaneelissa pesuohjelman valinnan aikana näytetty aika-arvio.
03 Ajustus	Ajustus -toiminnon avulla voit asettaa nykyisen ohjelman päättymisajan. Koneen sisäinen laitteisto päättelee ohjelman aloitusajan asetustesi perusteella. Tästä asetuksesta on hyötyä esimerkiksi silloin, kun haluat ajastaa pesun loppumaan silloin, kun tulet töistä kotiin. • Valitse jokin tuntiasetus painamalla tätä painiketta.
04 Lämpötila	Vaihda nykyisen ohjelman lämpötilaa painamalla tätä.

<p>05 Linkous ☺</p>	<p>Vaihda nykyisen ohjelman linkousnopeutta painamalla tätä.</p> <ul style="list-style-type: none"> • Huuhtelun pysäytys (Ei merkkivaloa): Viimeinen huuhtelu jätetään kesken, jolloin vesi jää rumpuun. Kun haluat poistaa pyykin, käynnistä huuhtelu ja linkous. <ul style="list-style-type: none"> - Käytä Huuhtelun pysäytys -toimintoa painamalla Linkous -painiketta ☺ -toistuvasti, kunnes kaikki Linkous -toiminnon merkkivalot sammuvat. • Ei linkousta ☹: Rumpu ei linkoa viimeisen vedenpoiston jälkeen. <ul style="list-style-type: none"> - Käytä Ei linkousta -toimintoa painamalla Linkous -painiketta ☺ toistuvasti, kunnes toiminnon merkkivalo (☹) syttyy.
<p>06 Ylimääräinen huuhtelu 🚰</p>	<p>Voit lisätä huuhtelukertoja painamalla tätä painiketta.</p>
<p>07 Esipesu ⏸</p>	<p>Esipesuohjelma käynnistetään ennen varsinaista pesuohjelmaa.</p>
<p>08 Tehokas 🏠</p>	<p>Erittäin likaiselle pyykille. Ohjelma-ajat ovat tavallista pitempiä.</p> <p>Merkkiääni 🔊</p> <p>Voit ottaa pesukoneen äänimerkin käyttöön tai pois käytöstä. Huomaa, että tämä asetus ei vaikuta tietokoodien äänimerkkeihin.</p> <ul style="list-style-type: none"> • Mykistä äänet painamalla Tehokas samanaikaisesti 3 sekuntia. • Palauta äänet painamalla samoja painikkeita uudelleen 3 sekuntia.
<p>09 Helppo silitys 🧺</p>	<p>Paina tätä, jos haluat pyykin helposti silitettäväksi. Tämä toiminto vähentää rypistymistä linkousvaiheen aikana.</p> <ul style="list-style-type: none"> • Helppo silitys on käytettävissä vain seuraavissa pesuohjelmissa: ECO 40-60 🧺, PUUVILLA 🧺, TEKOKUIDUT 🧺, HÖYRYTOIMINTO 🧺, SEKALAINEN PYYKKI 🧺, SUPERNOPEA 🧺, KYLMÄPESU 🧺, VÄRIKÄÄT 🧺, VUODEVAATTEET 🧺
<p>10 Vaahtoliotus 🧺</p>	<p>Ota Vaahtoliotus -toiminto käyttöön tai pois käytöstä painamalla tätä. Tämän toiminnon avulla erilaisten vaikeiden tahrojen poistaminen on helpompaa.</p> <ul style="list-style-type: none"> • Bubble Soak (Vaahtoliotus) on käytettävissä vain seuraavissa pesuohjelmissa: PUUVILLA 🧺, TEKOKUIDUT 🧺, HÖYRYTOIMINTO 🧺, SEKALAINEN PYYKKI 🧺, SUPERNOPEA 🧺, VUODEVAATTEET 🧺
<p>11 Smart Control 🏠</p>	<p>Ota Smart Control -toiminto käyttöön tai pois käytöstä painamalla tätä. Siirry pariliitostilaan SmartThings-sovellukseen yhdistämistä varten painamalla ja pitämällä painettuna.</p> <ul style="list-style-type: none"> • Kun Smart Control -toiminto on aktivoituna, voit etäohjata pesukonettasi älypuhelimien tai tabletin (Android tai iOS) SmartThings-sovelluksella.
<p>12 Virta</p>	<p>Kytke pesukoneeseen virta tai sammuta kone painamalla tätä painiketta.</p>
<p>13 Käynnistys/Keskeytyt</p>	<p>Käynnistä tai sammuta pesukone painamalla tätä painiketta.</p>

Toiminnot

Helppo aloitus

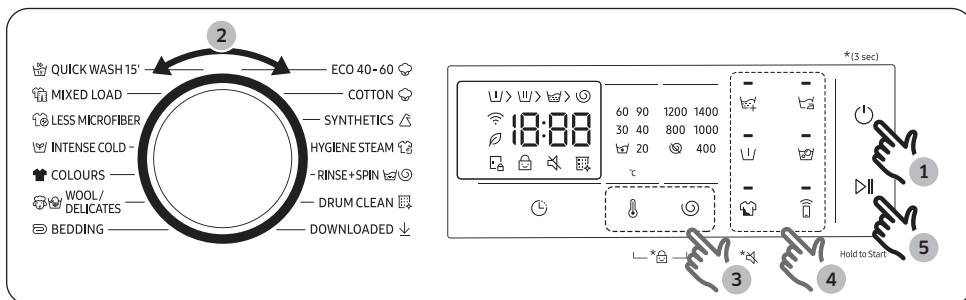

1. Kytke pesukoneen virta painamalla **Virta** -painiketta.
2. Valitse pesuohjelma kääntämällä **ohjelmanvalitsin** sen kohdalle.
3. Muuta ohjelman asetuksia (**Lämpötila** ja **Linkous**) tarvittaessa.
4. Lisää vaihtoehto painamalla vastaavaa painiketta.
5. Paina **Käynnistys/Keskeytyt**.

Ohjelman vaihtaminen käytön aikana

1. Pysäytä toiminto painamalla **Käynnistys/Keskeytyt**.
2. Valitse jokin muu ohjelma.
3. Käynnistä uusi ohjelma painamalla **Käynnistys/Keskeytyt** -painiketta uudelleen.







Lisää vaatteet

Voit lisätä pyykkiä pesun alettua käyttämällä **Käynnistys/Keskeytyt** -painiketta.





1. Pysäytä pesuohjelma pitämällä **Käynnistys/Keskeytyt** -painiketta painettuna.
2. Avaa luukku ja lisää pyykkiä rumpuun.
3. Sulje luukku ja jatka sitten pesuohjelmaa pitämällä **Käynnistys/Keskeytyt** -painiketta painettuna.





Ohjelmien yleiskuvaus

Perusohjelmat

Ohjelma	Kuvaus	Pyykin enimmäismäärä (kg)
ECO 40-60 	<ul style="list-style-type: none">Normaalilikaisen puuvillapyykin pesemiseen, kun vaatteissa on merkintä, että ne voidaan pestä 40 °C:ssa tai 60 °C:ssa samalla ohjelmalla. Tätä ohjelmaa käytetään EU:n ekologista suunnittelua koskevan lainsäädännön noudattamisen arvioinnissa.Tämä ohjelma on määritetty oletusohjelmaksi.	Enimmäisteho
PUUVILLA 	<ul style="list-style-type: none">Puuvilla, lakanat, pöytäliinat, alusvaatteet, pyyhkeet ja paidat. Pesuaika ja huuhtelukerrat asetetaan automaattisesti pyykkimäärän perusteella.Hieman likaisen puuvillapyykin pesemiseen 20 °C:n nimellislämpötilassa.	Enimmäisteho
TEKOKUIDUT 	<ul style="list-style-type: none">Polyesteristä (dioleeni, trevira), polyamidista (perlon, nailon) ja vastaavanlaisista materiaaleista valmistetuille kankaille.	4
HÖYRYTOIMINTO 	<ul style="list-style-type: none">Puuvilla ja vuodevaatteet, jotka ovat olleet suorassa kosketuksessa ihoon, esim. alusvaatteet.Valitse ihanteellisen hygieenisen tuloksen saavuttamiseksi lämpötilaksi 60 °C tai enemmän.Höyryohjelmat sisältävät allergiahoidon ja bakteerien poisto-ominaisuudet (sterilointi).	4
HUUHTELU+LINKOUS 	<ul style="list-style-type: none">Ylimääräinen huuhtelu huuhteluaineen lisäämisen jälkeen.	Enimmäisteho
KONEEN PUHDISTUS  (vain WW**CGC*****-mallit)	<ul style="list-style-type: none">Poistaa rummusta bakteerit ja lian.Käytä tätä 40 pesukerran välein ilman pesu- tai valkaisuaineita. Ilmoitusviesti tulee näkyviin 40 pesukerran välein.Varmista, että rumpu on tyhjä.Älä käytä rumpun puhdistamiseen mitään puhdistusaineita.	-

Toiminnot

Ohjelma	Kuvaus	Pyykin enimmäismäärä (kg)
KONEEN PUHDISTUS+  (vain WW**DG5*****-mallit)	<ul style="list-style-type: none"> Poistaa rummusta bakteerit ja lian. Puhdistaa oven kumitiivisteiden poistamalla lian tiivisteestä. Käytä tätä 40 pesukerran välein ilman pesu- tai valkaisuaineita. Ilmoitusviesti tulee näkyviin 40 pesukerran välein. Varmista, että rumpu on tyhjä. Älä käytä rumpun puhdistamiseen mitään puhdistusaineita. 	-
LADATTU 	<ul style="list-style-type: none"> Valitse useammasta ohjelmasta, jotka ovat saatavilla älypuhelimesi SmartThings-sovelluksessa. 	-
PIKAPESU 15 MIN 	<ul style="list-style-type: none"> Hieman likaiselle, alle 2,0 kg painavalle pyykille, jonka haluat pestä nopeasti. Käytä alle 20 g pesuainetta. Jos käytät yli 20 g pesuainetta, vaatteisiin voi jäädä pesuainejäämiä. Käytä nestemäistä pesuainetta enintään 20 ml. 	2
SEKALAINEN PYYKKI  (vain WW**CGC*****-mallit)	<ul style="list-style-type: none"> Puuvillasta ja tekokuiduista valmistetulle sekapyykille. 	4
SUPERNOPEA  (vain WW**DG5*****-mallit)	<ul style="list-style-type: none"> Nopea käsittely jokapäiväisille vaatteille, kuten alusvaatteille ja paidoille. Ohjelma-aika vaihtelee vedensyötön, pyykkimäärän ja pyykin tyypin mukaisesti. 	5
VÄHEMMÄN MIKROKUITUA 	<ul style="list-style-type: none"> Tämän ohjelman avulla voit vähentää synteettisten vaatteiden pesussa muodostuvien mikrokuitujen määrää. 	2
KYLMÄPESU 	<ul style="list-style-type: none"> Alhaista lämpötilaa käyttävä ja vaahtoa hyödyntävä ohjelma, joka käyttää vähemmän sähköä. 	4
VÄRIKKÄÄT 	<ul style="list-style-type: none"> Ylimääräisiä huuhteluita ja kevyempi linkous varmistavat, että vaatteet pestään hellävaraisesti ja huuhdellaan perusteellisesti. 	4





Ohjelma	Kuvaus	Pyykin enimmäismäärä (kg)
VILLA/HIENOPESU 	<ul style="list-style-type: none"> Konepestävälle villalle ja aroille materiaaleille, kuten harsokankaalle, rintaliiveille, (silkkisille) alusasuille ja muille käsin pestäville vaatteille. VILLA/HIENOPESU   -ohjelma pesee pyykin hellävaraisesti hyljentelemällä ja liottamalla ja suojaa näin villakuituja kutistumiselta ja muodonmuutoksilta. Suosittellemme käyttämään neutraalia nestemäistä pesuainetta. 	2
VUODEVAATTEET 	<ul style="list-style-type: none"> Päiväpeitteille, lakanoille, pussilakanoille yms. Parhaat tulokset saat pesemällä vain yhdenlaisia petivaatteita kerralla. 	2

HUOM.

- Kotitalouden pesukoneen tai kuivaavan pesukoneen täyttäminen valmistajan ilmoittamiin ohjelmien enimmäismääriin saakka auttaa säästämään energiaa ja vettä.
- Ääneen ja jäljelle jäävään kosteusmäärään vaikuttaa linkousnopeus: mitä suurempi linkousnopeus on, sitä voimakkaampi ääni ja sitä vähemmän jäljelle jäävää kosteutta.
- Energiankulutuksen kannalta tehokkaimpia ohjelmia ovat yleensä ne, joissa käytetään pienempiä lämpötiloja ja pidempää kestoa.



Toiminnot

Valinnat

Asetus		Kuvaus
	Wi-Fi	<ul style="list-style-type: none">Tämä kuvake ilmaisee, että pesukone on yhdistetty Wi-Fi-verkkoon.
	KONEEN PUHDISTUS -muistutus	<ul style="list-style-type: none">Tämä kuvake ilmaisee, että sinun tulee puhdistaa rumpu käyttämällä KONEEN PUHDISTUS -pesuohjelmaa.40 pesuohjelman välein kuvake tulee näkyviin tunnin ajaksi ja sammuu sitten automaattisesti. Kuvake tulee näkyviin vielä 5 pesuohjelman yhteydessä, minkä jälkeen sitä ei näy 40 pesuohjelmaan.
	Lapsilukko	<ul style="list-style-type: none">Tämä kuvake ilmaisee, että Lapsilukko on käytössä.Katso lisätietoja aiheesta Lapsilukko sivulta 43.
	Luukun lukitus	<ul style="list-style-type: none">Tämä kuvake ilmaisee, että luukku on lukittu eikä sitä voi avata.Luukku lukittuu automaattisesti ohjelman aikana ja tämä merkkivalo syttyy.Voit avata luukun, kun tämä kuvake häviää.

Ajastus

Kone voidaan ajastaa niin, että pesu tapahtuu myöhemmin. Voit asettaa viiveajaksi 1–24 tuntia (tunnin jaksoissa). Näytetty aika tarkoittaa pesun päättymisaikaa.

- Valitse ohjelma. Muuta tarvittaessa ohjelma-asetuksia.
- Valitse haluamasi päättymisaika painamalla **Ajastus** -painiketta  toistuvasti.
- Paina **Käynnistys/Keskeytys**.
Toiminnon ilmaisin syttyy ja kello alkaa käydä.
- Voit peruuttaa **Ajastus** -toiminnon  käynnistämällä pesukoneen uudelleen **Virta** -painikkeella.

Esimerkki

Haluat, että kahden tunnin mittainen ohjelma päättyy kolmen tunnin kuluttua tästä hetkestä. Lisäät nykyiseen ohjelmaan kolmen tunnin Ajastus -toiminnon ja painat **Käynnistys/Keskeytys** -painiketta klo 14.00. Mitä tämän jälkeen tapahtuu? Pesukone käynnistyy klo 15.00 ja sammuu klo 17.00. Alla oleva aikajana kuvaa tätä esimerkkiä.



Asetukset

Lapsilukko

Lapsilukko lukitsee kaikki muut paitsi **Virta**-painikkeen, jottei lapsille sattuisi vahinkoja.

- Aseta Lapsilukko pitämällä painikkeita **Lämpötila**  ja **Linkous**  painettuina samanaikaisesti 3 sekuntia.
- Vapauta Lapsilukko pitämällä painikkeita **Lämpötila**  ja **Linkous**  painettuina samanaikaisesti 3 sekuntia.

HUOM.

- Jos haluat lisätä pesuainetta tai pyykkiä laitteen ollessa Lapsilukko -tilassa, avaa ensin Lapsilukko.
- Asetus pysyy käytössä myös, kun laite käynnistetään uudelleen.



Toiminnot

Erikoisominaisuudet

Älykäs ohjaus (Vain soveltuviissa malleissa)

Voit muodostaa yhteyden SmartThings-sovellukseen ja etäohjata pesukonettasi.

Pesukoneen yhdistäminen

1. Lataa ja avaa SmartThings-sovellus älypuhelimessasi tai tabletissasi (Android & iOS).
2. Kytke pesukoneeseen virta painamalla **Virta** -painiketta.
3. Napauta ja pidä painettuna **Älykäs ohjaus** 
 - a. Pesukone siirtyy AP-tilaan ja yhdistää älypuhelimeesi tai tablettiisi.
 - b. Todenna pesukone painamalla **Älykäs ohjaus** -painiketta .
 - c. Kun todennusprosessi on valmis, pesukone on yhdistetty sovellukseen onnistuneesti.
 - Voit käyttää useita SmartThings-sovelluksissa käytettävissä olevia ominaisuuksia.

HUOM.

- Jos pesukone ei muodosta yhteyttä SmartThings-sovellukseen, yritä uudelleen.
- Tarkista reitittimesi, jos kohtaat internetyhteysongelmia yhdistettyäsi pesukoneesi SmartThings-sovelluksella.
- Jos Wi-Fi-yhteys ei ole käytössä, pidä **Lämpötila**-  ja **Älykäs ohjaus** -painikkeita  painettuna samaan aikaan 3 sekunnin ajan.
- Kun pesukoneen Wi-Fi kytketään päälle, pesukoneeseen voi muodostaa yhteyden älypuhelimien tai tabletin SmartThings-sovelluksella pesukoneen virran tilasta riippumatta. Pesukone näkyy kuitenkin offline-tilassa SmartThings-sovelluksessa, jos pesukoneen Wi-Fi ei ole käytössä.
- Sulje luukku ennen Älykäs ohjaus -toiminnon käynnistämistä.
- Jos käytät pesukonetta hetken yhdistämättä sitä SmartThings-sovellukseen, Smart Control -ponnahdusviesti tulee näkyviin 3 sekunniksi.
- Jos pesukoneen Wi-Fi ei ole yhteydessä tukiasemaan (AP, access point), Wi-Fi kytkeytyy pois käytöstä, kun virta katkaistaan.

Stay Connect

Ota käyttöön Stay Connect -toiminto SmartThings-sovelluksessasi, jos haluat pitää Älykäs ohjaus -toiminnon käytössä ohjelman päätyttyä. Pesukoneen yhteys sovellukseen säilyy, joten voit lähettää lisäohjeita kotoa tai kauempaa.

1. Jos otat Stay Connect -toiminnon käyttöön SmartThings-sovelluksessa, pesukone pysyy virransäätötilassa ohjelman päätyttyä.
 - Stay Connect -toiminto on aktiivisena enintään 24 päivää, jos luukku pysyy suljettuna.
2. Kun Stay Connect -toiminto on aktiivinen, Älykäs ohjaus, Luukun lukitus- ja Wi-Fi-kuvakkeet syttyvät pesukoneen näytössä.
3. Voit ohjata pesukonettasi kätevästi lisäämällä huuhtelu-, linkous- ja kuivausohjelmia SmartThings-sovelluksella.

HUOM.

- Pesukone siirtyy virransäätötilaan, kun käyttö keskeytetään, vaikka se ei olisi yhteydessä SmartThings-sovellukseen.

-
- Joissain tapauksissa vain Luukun lukitus -kuvake palaa.

SmartThings

Wi-Fi-yhteys

Siirry älypuhelimessa tai tabletissa kohtaan **Settings (Asetukset)**, kytke langaton yhteys käyttöön ja valitse AP (Access Point) (Tukiasema).

- Tämä laite tukee Wi-Fi 2,4 GHz -protokollia.

Lataa

Etsi sovelluskaupasta (Google Play Store, Apple App Store, Samsung Galaxy Apps) SmartThings-sovellus hakusanalla "SmartThings". Lataa ja asenna sovellus laitteellesi.

HUOM.

Sovellusta saatetaan muuttaa ominaisuuksien parantamiseksi ilman erillistä ilmoitusta.

Sisäänkirjautuminen

Sinun on ensin kirjauduttava sisään SmartThings-sovellukseen Samsung-tilisi kautta. Voit luoda uuden Samsung-tilin sovelluksen ohjeiden avulla. Et tarvitse erillistä sovellusta tilin luomiseen.

HUOM.

Jos sinulla on Samsung-tili, käytä tiliä sisäänkirjautumiseen. Rekisteröity Samsung-älypuhelimien tai -tabletin käyttäjä kirjataan automaattisesti sisään.

Laitteen rekisteröiminen SmartThings-sovellukseen

1. Varmista, että älypuhelimesi tai tablettisi on yhdistetty langattomaan verkkoon. Jos näin ei ole, siirry kohtaan **Settings (Asetukset)**, kytke langaton yhteys päälle ja valitse AP (Access Point) (Tukiasema).
2. Avaa **SmartThings** älypuhelimessa tai tabletissa.
3. Jos näkyviin tulee viesti "A new device is found. (Uusi laite on havaittu.)", valitse **Add (Lisää)**.
4. Jos viestiä ei näy, valitse **+** ja valitse laitteesi käytettävissä olevista laitteista. Jos laitteesi ei ole luettelossa, valitse **Device Type (Laitteen tyyppi) > Specific Device Model (Tarkka laitemalli)** ja lisää laitteesi manuaalisesti.
5. Rekisteröi laitteesi SmartThings-sovellukseen seuraavasti.
 - a. Lisää laitteesi SmartThings-sovellukseen. Varmista, että laitteesi on yhdistetty SmartThings-sovellukseen.
 - b. Kun rekisteröinti on valmis, laitteesi näkyy älypuhelimessasi tai tabletissasi.

Toiminnot

Avointa lähdekoodia koskeva ilmoitus

Tähän tuotteeseen sisältyvä ohjelmisto sisältää avoimen lähdekoodin ohjelmistoa. Lähdekoodi on saatavilla kolmen vuoden ajan tuotteen viimeisestä toimituksesta ottamalla yhteyttä tukitiimiimme osoitteessa <http://opensource.samsung.com> (Käytä Inquiry (Tiedustelu) -valikkoa.)

Lähdekoodin voi pyytää toimittamaan myös fyysisellä tietovälillä, kuten CD-ROM-levyllä. Tästä veloitetaan pieni maksu.

Linkki http://opensource.samsung.com/opensource/SMART_AT_051/seq/0 johtaa tähän tuotteeseen liittyvän avoimen lähdekoodin käyttöoikeustietoihin. Tämä tarjous on voimassa kaikille tämän tiedon vastaanottajille.



HUOM.



- Kun Wi-Fi on aktivoitu, energiankulutus kasvaa ohjeellisissa tiedoissa määritettyihin arvoihin verrattuna.
- Täten Samsung vakuuttaa, että tämä radiolaitte täyttää direktiivin 2014/53/EU vaatimukset ja asiaankuuluvat lakisääteiset vaatimukset Isossa-Britanniassa. EU-vaatimustenmukaisuusvakuutuksen teksti ja Ison-Britannian vaatimustenmukaisuusvakuutus ovat luettavissa kokonaisuudessaan osoitteessa: Virallinen vaatimustenmukaisuusvakuutus on osoitteessa <http://www.samsung.com>. Kirjoita laitteen mallin nimi kohtaan Tuki > Tuki. Wi-Fi-lähettimen enimmäisteho: 20 dBm / 2,412 GHz – 2,472 GHz

Huolto





Pidä pesukone puhtaana, jotta sen pesuteho ei kärsisi ja jotta se kestäisi pitempään.

KONEEN PUHDISTUS /KONEEN PUHDISTUS+

Käytä tätä ohjelmaa säännöllisesti rummun puhdistamiseen ja bakteerien poistamiseen. Tämä ohjelma kuumentaa veden lämpötilaan 60 °C – 70 °C, ja poistaa myös kerääntyneen lian luukun kumitiivisteestä.

1. Kytke pesukoneen virta painamalla **Virta** -painiketta.
2. Valitse **KONEEN PUHDISTUS /KONEEN PUHDISTUS+ **-ohjelma kääntämällä **ohjelmanvalitsinta**.
3. Pidä **Käynnistys/Keskeyty**s -painiketta painettuna.





HUOM.

- **KONEEN PUHDISTUS /KONEEN PUHDISTUS+ **-ohjelmassa veden lämpötila on 70 °C, eikä tätä asetusta voi muuttaa.
- Suosittelemme käyttämään **KONEEN PUHDISTUS /KONEEN PUHDISTUS+ **-ohjelmaa 40 pesukerran välein.
- Vältä kalkkikertymiä lisäämällä oikea määrä pesuainetta veden kovuuden mukaan tai lisäämällä veden pehmennysainetta pesuaineen kanssa.

KONEEN PUHDISTUS /KONEEN PUHDISTUS+ -muistutus

Mallin mukaan **KONEEN PUHDISTUS /KONEEN PUHDISTUS+ **-muistutus on joko kuvake tai LED-merkkivalo. Jos kuvake, se syttyy ohjauspaneelissa.

Jos LED-merkkivalo, se syttyy **KONEEN PUHDISTUS /KONEEN PUHDISTUS+ **-painikkeen vieressä tai ohjauspaneelin valinta-alueella.

- **KONEEN PUHDISTUS /KONEEN PUHDISTUS+ **-muistutus vilkkuu ohjauspaneelissa 40 pesukerran välein. On suositeltavaa suorittaa **KONEEN PUHDISTUS /KONEEN PUHDISTUS+ ** säännöllisesti.
- Kun näet tämän muistutuksen vilkkuvan ensimmäistä kertaa, voit ohittaa muistutuksen 6 peräkkäistä pesukertaa. 7. pesukerran jälkeen muistutus häviää. Se ilmestyy kuitenkin uudelleen näkyviin 40. pesukerran jälkeen.
- Vaikka viimeinen prosessi on päättynyt, "0"-viesti saattaa pysyä näkyvässä.
- Vaikka "0" ei häviä näkyvästä, kone toimii normaalisti.
- On suositeltavaa suorittaa ohjelma säännöllisesti hygieniasyistä.

Huolto

Hätäyhjennys

Tyhjennä vesi rummusta sähkökatkoksen sattuessa, ennen kuin otat pyykkit pois koneesta.

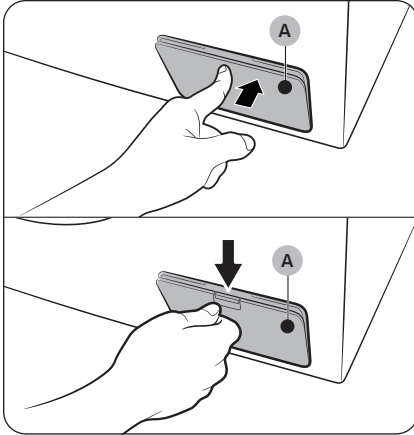

1. Sammuta pesukone ja irrota sen virtajohto pistorasiasta.
2. Avaa **sihdin suojus (A)**.
 - TYYPPI 1: Avaa **sihdin suojus (A)** painamalla sen yläosaa kevyesti.
 - TYYPPI 2: Avaa **sihdin suojus (A)** painamalla sen salpaa alaspäin.

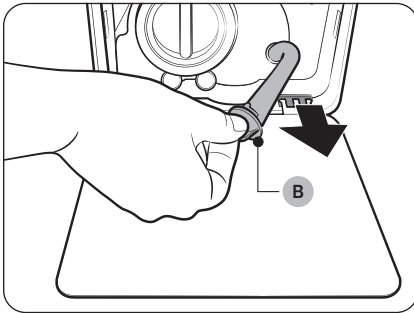

3. Aseta jokin tyhjä, tilava säiliö suojuksen ympärille ja vedä hätäyhjennysputki säiliöön samalla, kun pidät kiinni putken suojuksesta (B).

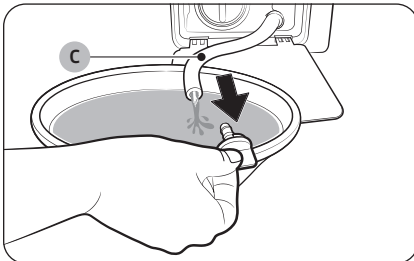

4. Avaa putken suojus ja anna **hätäyhjennysputkessa (C)** olevan veden valua säiliöön.
5. Kun olet valmis, sulje putken suojus ja aseta putki takaisin paikoilleen. Sulje tämän jälkeen sihdin suojus.

HUOM.

Käytä tilavaa säiliötä, sillä rummussa saattaa olla odotettua enemmän vettä.

Siivous

Pesukoneen pinta

Käytä pehmeää liinaa ja tavallista, hankaamatonta pesuainetta. Älä ruiskuta vettä pesukoneen päälle.

Sihti

Puhdista vesiletkun sihti kerran tai kaksi vuodessa.

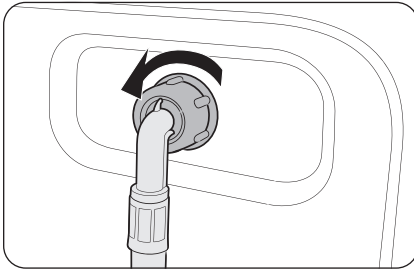

1. Sammuta pesukone ja irrota sen virtajohto pistorasiasta.
2. Sulje hana.
3. Löysää pesukoneen takaosassa olevaa letkua ja irrota se. Suojaa letkua kankaalla, jottei siitä vuotaisi vettä.

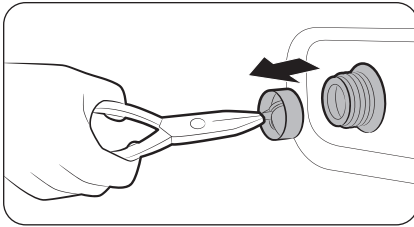

4. Vedä sihti pihdeillä pois imuventtiilistä.
5. Upota sihti täysin veteen siten, että sen kierrelitinkin on veden alla.
6. Kuivata sihti kauttaaltaan jossakin varjoisassa paikassa.
7. Aseta sihti takaisin imuventtiiliin ja kiinnitä vesiletku venttiiliin uudelleen.
8. Avaa hana.

HUOM.

Jos sihti on tukossa, näytössä näytetään koodi "4C".

Huolto

Nukkasiihti

Nukkasiihti on syytä puhdistaa joka toinen kuukausi, jotta se ei menisi tukkoon. Jos nukkasiihti on tukossa, vaahtotoiminto ei toimi niin tehokkaasti.

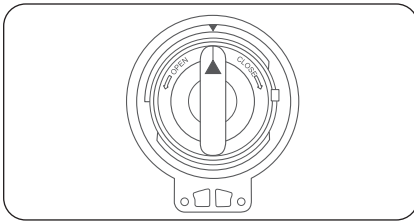
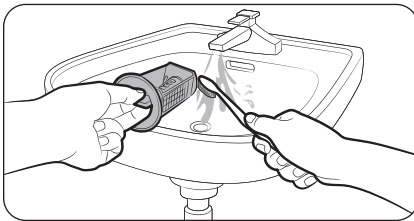
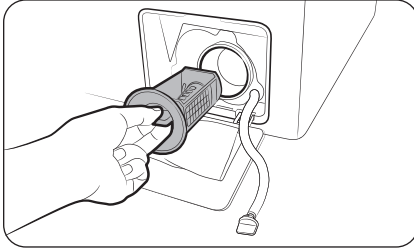

1. Sammuta pesukone ja irrota sen virtajohto pistorasiasta.
2. Valuta rummussa oleva vesi pois. Ks. osio ”Hätäyhjennys”.
3. Avaa **sihdin suojus**.
 - TYYPPI 1: Avaa **sihdin suojus** painamalla sen yläosaa kevyesti.
 - TYYPPI 2: Avaa **sihdin suojus** painamalla sen salpaa alaspäin.
4. Käännä nukkasihdin nuppia vasemmalle ja huuhto ylimääräinen vesi pois.
5. Puhdista nukkasiihti pehmeällä harjalla. Varmista, ettei sihdin sisällä oleva tyhjennospumpun potkuri ole jumissa.
6. Aseta nukkasiihti takaisin paikoilleen ja käännä sihdin nuppia oikealle.

HUOM.

- Joissakin nukkasihdeissä on turvanuppi, jottei lapsille pääsisi tapahtumaan vahinkoja. Avaa nukkasihdin turvanuppi painamalla sitä ja kääntämällä sitä vastapäivään. Turvanupin jousitusmekanismi auttaa sihdin avaamisessa.
- Sulje nukkasihdin turvanuppi painamalla sitä ja kääntämällä sitä myötäpäivään. Jousesta kuuluva ritinä on normaalia.

HUOM.

Jos nukkasiihti on tukossa, näytössä näytetään koodi ”5C”.

HUOMIO

- Varmista sihdin puhdistamisen jälkeen, että sihdin nuppi on täysin kiinni. Muutoin laite voi vuotaa.
- Varmista sihdin puhdistamisen jälkeen, että se on kunnolla paikoillaan. Muutoin laite voi vuotaa tai toimia väärin.

Pesuainelokero

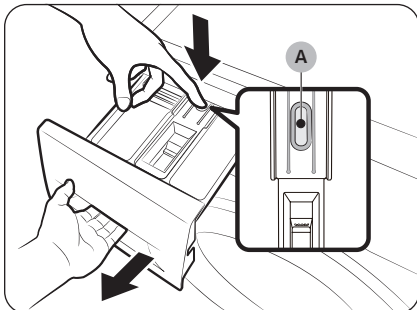

1. Liu'uta lokero auki samalla, kun painat sen sisällä olevaa vapautusvipua (A).
2. Poista vapautusvipu ja nestemäisen pesuaineen kotelo lokeroista.

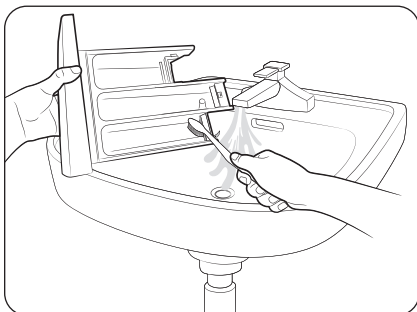

3. Puhdista lokeron osat pehmeällä harjalla juoksevan veden alla.

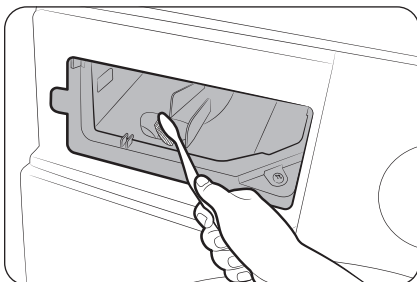

4. Puhdista lokeron syvennyks pulloharjalla poistaaksesi pesuainejäämät ja kalkin syvennyksestä.
5. Aseta vapautusvipu ja nestemäisen pesuaineen kotelo takaisin lokeroon.
6. Sulje pesuainelokero liu'uttamalla sitä sisäänpäin.

HUOM.

Poista pesuainenjäämät **HUUHTELU+LINKOUS** -ohjelmalla rummun ollessa tyhjä.

Huolto

Jäätymisestä palautuminen

Pesukone saattaa jäätyä, jos lämpötila on alle 0 °C.



1. Sammuta pesukone ja irrota sen virtajohto pistorasiasta.
2. Kaada lämmintä vettä vesihanan päälle, kunnes vesiletku löystyy.
3. Irrota vesiletku ja liota sitä lämpimässä vedessä.
4. Kaada rumpuun lämmintä vettä ja anna seisoa n. 10 minuuttia.
5. Kytke vesiletku hanaan.

HUOM.

Jos pesukone ei edelleenkään toimi normaalisti, toista edelliset vaiheet, kunnes kone toimii ongelmitta.

Pitkää käyttämättömänä seisottamista edeltävät suojaustoimet

Vältä pesukoneen jättämistä käyttämättä pitkäksi aikaa. Jos kuitenkin teet näin, tyhjennä kone vedestä ja irrota virtajohto pistorasiasta.

1. Valitse **HUUHTELU+LINKOUS**   -ohjelma kääntämällä **ohjelmanvalitsinta**.
2. Tyhjennä rumpu ja paina **Käynnistys/Keskeyty** -painiketta.
3. Kun ohjelma on päättynyt, sulje vesihana ja irrota vesiletku.
4. Sammuta pesukone ja irrota sen virtajohto pistorasiasta.
5. Avaa luukku, jotta ilma pääsisi kiertämään rummussa.

Vianetsintä

Tarkistettavat kohdat

Jos pesukoneen käytössä ilmenee ongelmia, tarkista ensin alla olevan taulukon tiedot ja kokeile siinä ehdotettuja ratkaisuja.

Ongelma	Toimenpide
Laite ei käynnisty.	<ul style="list-style-type: none">• Varmista, että pesukoneen virtajohto on kiinnitetty pistorasiaan.• Varmista, että luukku on suljettu tiiviisti.• Varmista, että vesihanat ovat auki.• Käynnistä pesukone painamalla tai koskettamalla Käynnistys/Keskeytys -painiketta.• Varmista, ettei Lapsilukko -toiminto  ole käytössä.• Ennen kuin pesukone alkaa täyttyä, siitä kuuluu napsahduksia, kun luukun lukitus tarkistetaan ja kone tekee pikatyhjennyksen.• Tarkista sulake tai nollaa suojakytkin.
Vettä ei tule riittävästi tai lainkaan.	<ul style="list-style-type: none">• Avaa vesihana kokonaan.• Varmista, että luukku on suljettu tiiviisti.• Varmista, ettei vesiletku ole jäänyt.• Varmista, ettei vesiletku ole pahasti mutkalla tai tukossa.• Varmista, että vedenpaine on riittävä.
Pesuainelokeroon jää pesuainetta pesuohjelman jälkeen.	<ul style="list-style-type: none">• Varmista, että vesi virtaa tarpeeksi kovalla paineella.• Varmista, että pesuaine on lisätty pesuainelokeron keskelle.• Varmista, että huuhteluainelokeron suojuus on tiiviisti paikoillaan.• Jos käytät rakeista pesuainetta, varmista, että pesuaineen valitsin on yläasennossa.• Irrota huuhteluainelokeron suojuus ja puhdista pesuainelokero.
Laite tärisee liikaa tai pitää liian kovaa ääntä.	<ul style="list-style-type: none">• Varmista, että pesukone on tasaisella, kestävällä ja luistamattomalla lattialla. Jos lattia ei ole tasainen, säädä koneen korkeutta säätöjaloista.• Varmista, että rummun kuljetuspultit on poistettu.• Varmista, ettei pesukone osu mihinkään esineisiin.• Varmista, että pyykki on asetettu rumpuun tasaisesti.• Moottorista voi kuulua ääntä normaalikäytön aikana.• Haalarit tai metallikoristellut vaatteet voivat aiheuttaa ääntä pesun aikana. Tämä on normaalia.• Metalliesineet, esimerkiksi kolikot, voivat aiheuttaa ääntä. Poista ylimääräiset esineet rummusta tai sihtikotelosta pesun jälkeen.

Vianetsintä

Ongelma	Toimenpide
Kone ei tyhjene ja/tai linkoa.	<ul style="list-style-type: none">• Varmista, että poistoletku on suorassa koko matkalta huuhtelujärjestelmään asti. Jos huuhtelussa on jokin este, soita huoltopalveluun.• Varmista, ettei nukkasiihi ole tukossa.• Sulje luukku ja paina tai kosketa Käynnistys/Keskeytys -painiketta. Pesukone ei turvallisuussyistä aloita kuivausta tai linkousta, jos luukku ei ole suljettu.• Varmista, että poistoletku ei ole jäänyt tai tukossa.• Varmista, että poistoletkun käyttämä huuhtelujärjestelmä ei ole tukossa.• Jos pesukone ei saa riittävästi virtaa, se ei käynnistä huuhtelua tai linkousta. Kone alkaa taas toimia normaalisti, kun se saa riittävästi virtaa. <p>Linkous ei toimi.</p> <ul style="list-style-type: none">• Varmista, että pyykki on levitetty tasaisesti koneen sisälle.• Varmista, että pesukone on tasaisella, vankalla alustalla.• Aseta pyykki uudelleen koneeseen. Jos peset vain yhden vaatekappaleen, esim. kylpytakin tai farkut, viimeinen linkous voi jäädä epätäydelliseksi ja ohjauspaneelissa näkyä virheviesti "Ub".
Luukku ei aukea.	<ul style="list-style-type: none">• Pysäytä pesukone painamalla tai koskettamalla Käynnistys/Keskeytys -painiketta.• Luukun lukituksen avaamiseen saattaa kulua hetki.• Luukku ei avaudu 3 minuuttiin koneen pysähtymisen ja virran sammuttamisen jälkeen.• Varmista, että kaikki vesi on huuhdottu pois rummusta.• Luukku ei saata aueta, jos rummussa on vettä. Huuhdo vesi pois rummusta ja avaa luukku manuaalisesti.• Varmista, että luukun lukituksen merkkivalo ei pala. Luukun lukituksen merkkivalo sammuu, kun vesi on poistettu pesukoneesta.
Liikaa vaahtoa.	<ul style="list-style-type: none">• Varmista, että käytät oikeantyyppistä pesuainetta oikealla tavalla.• Vähennä vaahtoamista käyttämällä erittäin tehokasta (HE) pesuainetta.• Käytä vähemmän pesuainetta pehmeälle vedelle, vähäiselle pyykkimäärälle ja vain hieman likaisille vaatteille.• Emme suosittele käyttämään muita kuin erittäin tehokkaita pesuaineita.
Pesuainetta ei voi lisätä.	<ul style="list-style-type: none">• Varmista, ettei pesu- tai huuhteluaineen määrä ylitä enimmäisrajaa.

Ongelma	Toimenpide
Laitte pysähtyy.	<ul style="list-style-type: none"> • Kytke virtajohto toimivaan pistorasiaan. • Tarkista sulake tai nollaa suojakytkin. • Sulje luukku ja käynnistä pesukone painamalla Käynnistys/Keskeyty -painiketta. Pesukone ei turvallisuusyistä aloita kuivausta tai linkousta, jos luukku ei ole suljettu. • Ennen kuin pesukone alkaa täyttyä, siitä kuuluu napsahduksia, kun luukun lukitus tarkistetaan ja kone tekee pikatyhjennyksen. • Pesuohjelmassa voi olla tauko tai liotusvaihe. Odota hetki ja katso, jatkaako kone toimintaansa. • Varmista, ettei tuloletkun hananpuoleisen pään sihti ole tukossa. Puhdista sihti säännöllisesti. • Jos pesukone ei saa riittävästi virtaa, se ei käynnistä huuhtelua tai linkousta. Kone alkaa taas toimia normaalisti, kun se saa riittävästi virtaa.
Koneen täyttöveden lämpötila on väärä.	<ul style="list-style-type: none"> • Avaa molemmat hanat kokonaan. • Varmista, että oikea lämpötila on valittu. • Varmista, että letkut on kytketty oikeisiin hanoihin. Huuhtelesiviputket. • Varmista, että lämminvesivaraaja on asetettu syöttämään vähintään 49 °C:n (120 °F:n) lämpöistä vettä. Tarkista myös lämminvesivaraajan kapasiteetti ja lämmitysnopeus. • Irrota letkut ja puhdista sihti. Sihti saattaa olla tukossa. • Kun pesukone täyttyy, veden lämpötila saattaa vaihdella, kun automaattinen lämpötilanhallinta tarkistaa täyttöveden lämpötilan. Tämä on normaalia. • Kun pesukone täyttyy, annostelijan läpi saatetaan laskea pelkästään kylmää tai kuumaa vettä, kun kylmä tai kuuma lämpötila on valittu. Tämä on osa automaattisen lämpötilanhallinnan normaalia toimintaa, kun pesukone mittaa veden lämpötilaa.
Pyykki on märkää ohjelman päätyttyä.	<ul style="list-style-type: none"> • Käytä nopeaa tai erittäin nopeaa linkousta. • Voit vähentää vaahtoamista käyttämällä erittäin tehokasta (HE) pesuainetta. • Pyykkimäärä on liian pieni. Jos pyykkiä on liian vähän (muutama vaatekappale), se voi olla epätasapainossa, jolloin linkous ei toimi tehokkaasti. • Varmista, ettei poistoletku ole taipunut tai tukossa.
Laitteesta vuotaa vettä.	<ul style="list-style-type: none"> • Varmista, että luukku on suljettu tiiviisti. • Varmista, että kaikki vesiletkut on kiinnitetty tiiviisti paikoilleen. • Varmista, että poistoletkun pää on kiinnitetty oikein huuhtelujärjestelmään. • Vältä laitteen ylikuormittamista. • Vähennä vaahtoamista käyttämällä erittäin tehokasta (HE) pesuainetta. • Tarkista, ettei luukun ja kalvon väliin ole juuttunut mitään. <ul style="list-style-type: none"> - Jos luukun ja kalvon välissä on jumissa jotakin, se saattaa aiheuttaa vuodon tai kalvon vaurion.

Vianetsintä

Ongelma	Toimenpide
Laite haisee pahalle.	<ul style="list-style-type: none">• Liika vaahto kerääntyy laitteen aukkoihin ja saattaa aiheuttaa hajuja.• Puhdista laite säännöllisesti puhdistusohjelmalla.• Puhdista luukun tiiviste (kalvo).• Kuivaa pesukoneen sisäosat ohjelman päätyttyä.
Vaahtoa ei näy (vain vaahdotusmalleissa).	<ul style="list-style-type: none">• Vaahto saattaa hajota, jos kone on liian täynnä.• Jos pyykki on hyvin likaista, vaahtoa ei saada muodostua lainkaan.
Pidentynyt pesuaika	<ul style="list-style-type: none">• Todellinen pesuaika saattaa olla eri kuin ohjauspaneelissa pesuohjelman valinnan aikana näytetty aika-arvio.

- Jos ongelma jatkuu, ota yhteys huoltoon. Huoltokeskuksen numero on tuotteeseen kiinnitettyssä kilvessä.
- Samsung ei ole vastuussa mistään tuotteen vahingosta tai henkilövahingosta tai muusta tuotteen turvallisuuteen liittyvästä ongelmasta, jotka syntyvät huolloista, joissa ei noudateta tässä huolto-ohjeessa annettuja ohjeita. Takuu ei kata tuotteen vaurioita, jotka aiheutuvat (muun kuin Samsungin sertifioiman palveluntarjoajan) yrityksestä korjata tuotetta.

Koodit

Jos pesukone ei toimi, näytöllä saatetaan näyttää virhekoodi. Tutustu alla olevaan taulukkoon ja kokeile siinä ehdotettuja ratkaisuja.

Koodi	Toimenpide
4C	Laitteeseen ei tule vettä. <ul style="list-style-type: none">• Varmista, että vesihanat ovat auki.• Varmista, etteivät vesiletkut ole tukossa.• Varmista, etteivät vesihanat ole jäätyneet.• Varmista, että vesi virtaa tarpeeksi kovalla paineella.• Varmista, että kylmä- ja kuumavesihana on kiinnitetty oikein.• Puhdista sihti, sillä se saattaa olla tukossa.• Kun "4C"-viesti tulee näkyviin, kone tyhjentää vettä 3 minuuttia. Tänä aikana virtapainike on pois käytöstä.
4C2	<ul style="list-style-type: none">• Varmista, että kylmävesiletku on kytketty tiiviisti kylmävesihanaan. Jos se on kytketty kuumavesihanaan, vaatteet saattavat menettää muotonsa joissakin ohjelmissa.
5C	Vedenpoisto ei toimi. <ul style="list-style-type: none">• Varmista, että poistoletku ei ole jäänyt tai tukossa.• Varmista, että poistoletku on oikeassa asennossa sen kiinnitystavan mukaisesti.• Puhdista nukkasihdi, sillä se saattaa olla tukossa.• Varmista, että poistoletku on suorassa koko matkalta huuhtelujärjestelmään asti.• Jos näyttökoodi näkyy edelleen, ota yhteyttä asiakaspalveluun.
dC	Pesukonetta käytetään luukku auki. <ul style="list-style-type: none">• Varmista, että luukku on suljettu tiiviisti.• Varmista, ettei luukkuun ole tarttunut pyykkiä.
OC	Vesi vuotaa yli. <ul style="list-style-type: none">• Käynnistä laite uudelleen linkouksen jälkeen.• Jos näyttökoodi näkyy edelleen, ota yhteyttä lähimpään Samsungin huoltoon.
LC, LC1	Tarkista poistoletku. <ul style="list-style-type: none">• Varmista, että poistoletkun pää ei ole lattialla.• Varmista, että poistoletku ei ole tukossa.• Jos näyttökoodi näkyy edelleen, ota yhteyttä asiakaspalveluun.
3C	Tarkista moottorin toiminta. <ul style="list-style-type: none">• Käynnistä ohjelma uudelleen.• Jos näyttökoodi näkyy edelleen, ota yhteyttä asiakaspalveluun.

Vianetsintä

Koodi	Toimenpide
UC	Sähköinen ohjaus on tarkistettava. <ul style="list-style-type: none">• Varmista, että virransyöttö toimii oikein.• Jos näyttökoodi näkyy edelleen, ota yhteyttä asiakaspalveluun.
	Alijännite havaittu. <ul style="list-style-type: none">• Varmista, että virtajohto on kytketty pistorasiaan.• Jos näyttökoodi näkyy edelleen, ota yhteyttä asiakaspalveluun.
HC	Korkea lämpötila lämmitystarkistuksessa. <ul style="list-style-type: none">• Jos näyttökoodi näkyy edelleen, ota yhteyttä asiakaspalveluun.
1C	Veden tason anturi ei toimi oikein. <ul style="list-style-type: none">• Sammuta laite ja käynnistä ohjelma uudelleen.• Jos näyttökoodi näkyy edelleen, ota yhteyttä asiakaspalveluun.
AC	Tarkista tiedonsiirto pää- ja ali-PBA:n välillä. <ul style="list-style-type: none">• Sammuta laite ja käynnistä ohjelma uudelleen.• Jos näyttökoodi näkyy edelleen, ota yhteyttä asiakaspalveluun.
0	Kone ei kytkeydy automaattisesti pois päältä viimeisen linkouksen jälkeen ja "0"-viesti pysyy näkyvissä. <ul style="list-style-type: none">• Kone toimii normaalisti KONEEN PUHDISTUS / KONEEN PUHDISTUS+ -ohjelmaa suorittamatta. On kuitenkin suositeltavaa suorittaa ohjelma säännöllisesti hygieniasyistä.
Ub	Linkous ei toimi. <ul style="list-style-type: none">• Varmista, että pyykki on levitetty tasaisesti koneen sisälle.• Varmista, että pesukone on tasaisella, vankalla alustalla.• Aseta pyykki uudelleen koneeseen. Jos peset vain yhden vaatekappaleen, esim. kylpytakin tai farkut, viimeinen linkous voi jäädä epätäydelliseksi ja ohjauspaneelissa näkyy virheviesti "Ub".

Jos mikä tahansa näyttökoodi näkyy toistuvasti, ota yhteyttä lähimpään Samsungin huoltoon.

Tekniset tiedot

Materiaalien hoito-ohjeet

Seuraavissa merkeissä on vaatteiden hoito-ohjeita. Hoito-ohjemarkintoihin lukeutuvat kuivauksen, valkaisun sekä kuivauksen ja silityksen tai kuivapesun merkit. Merkkien käyttö takaa yhtenevyyden kotimaisten ja ulkomaisten valmistajien vaatteiden välillä.

Noudata hoito-ohjeita, jotta vaatteesi olisivat mahdollisimman pitkäikäisiä ja voisit välttyä pyykinpesuun liittyviltä ongelmilta.

Pesu

	95 °C normaali pesu.
	60 °C normaali pesu.
	60 °C varovainen pesu.
	40 °C normaali pesu.
	40 °C varovainen pesu.
	40 °C erittäin varovainen pesu.
	30 °C normaali pesu.
	30 °C varovainen pesu.
	30 °C erittäin varovainen pesu.
	Käsinpesu.
	Ei vesipesua.

HUOM.

Numerot pesusoikossa ilmaisevat korkeimmat pesulämpötilat Celsius-asteina, joita ei saa ylittää.

Valkaisu

	Mikä tahansa valkaisu sallittu.
	Vain happivalkaisu sallittu.
	Ei valkaisua.

Kuivaus





	Kuivaus kuivausrummussa / normaali lämpötila / erittyvä lämpötila enintään 80 °C.
	Kuivaus kuivausrummussa / matalampi lämpötila / erittyvä lämpötila enintään 60 °C.
	Ei kuivausta kuivausrummussa
	Kuivaus ripustettuna.
	Kuivaus ripustettuna, vettä valuvana.
	Tasokuivaus.
	Tasokuivaus, vettä valuvana.
	Kuivaus ripustettuna varjossa.
	Kuivaus ripustettuna, vettä valuvana varjossa.
	Tasokuivaus varjossa.
	Tasokuivaus, vettä valuvana varjossa.

HUOM.

- Pisteet osoittavat kuivausrummun kuivausasteen.
- Viivat osoittavat kuivaustyypin ja paikan.

Tekniset tiedot

Silitys

	Silitä silityslaudalla enintään 200 °C lämmöllä.
	Silitä silityslaudalla enintään 150 °C lämmöllä.
	Silitä silityslaudalla enintään 110 °C lämmöllä. Ole varovainen käyttäessäsi höyrysilitysrauta (käytä ilman höyryä).
	Ei silitystä.

HUOM.

Pisteet ilmaisevat silyksen lämpötila-alueet (höyrystin, höyrysilitysrauta, matkasilitysrauta ja silityskoneet).

Ammattimainen hoito

	Ammattimainen kuivapesu perkloorietyleenissä ja/tai hiilivedyissä (raskasbenssiini) normaalilla prosessilla.
	Ammattimainen kuivapesu perkloorietyleenissä ja/tai hiilivedyissä (raskasbenssiini) hellävaraisella prosessilla.
	Ammattimainen kuivapesu hiilivedyissä (raskasbenssiini) normaalilla prosessilla.
	Ammattimainen kuivapesu hiilivedyissä (raskasbenssiini) hellävaraisella prosessilla.
	Ei kuivapesua.
	Ammattimainen märkäpesu.
	Varovainen ammattimainen märkäpesu.
	Erittäin varovainen ammattimainen märkäpesu.



Ei märkäpesua.

HUOM.

- Kirjaimet ympyrässä osoittavat (P, F) kuiva- tai märkäpesussa käytetyt pesuaineet (W).
- Yleensä viiva symbolin alla merkitsee varovaisempaa käsittelyä (esim. hellävarainen ohjelma helppoitoisille tekstiileille). Kaksoisviiva merkitsee erittäin hellävaraisen käsittelyn hoitoasteita.

Ympäristönsuojelu

- Tämä laite on valmistettu kierrätettävistä materiaaleista. Jos päätät hävittää sen, ota selvää paikallisista jätemääräyksistä. Katkaise virtajohto, jottei laitetta voisi enää kytkeä sähköverkkoon. Irrota luukku, jotta lapset tai pienet eläimet eivät voisi jäädä laitteen sisälle loukkuun.
- Älä ylitä pesuaineen valmistajien antamia pesuainesuosituksia.
- Käytä tahranpoisto- ja valkaisuainetta vain, jos se on tarpeen.
- Säästät vettä ja energiaa, jos peset vain täysii koneellisia (tarkka pyykkimäärä riippuu käytettävästä ohjelmasta).

Varaosatakuu

Takaamme, että seuraavia varaosia on saatavana ammattimaisille korjaajille ja loppukäyttäjille vähintään 10 vuoden ajan siitä, kun viimeinen laite on tuotu markkinoille.

- Luukku, luukun saranat ja tiivisteet, muut tiivisteet, luukun lukituskokoonpano ja muoviosat, kuten pesuainelokerot.
- Luettelossa mainittuja osia voi ostaa seuraavalta sivustolta.
 - <http://www.samsung.com/support>

Tekniset tiedot

Tekniset tiedot

"*" -merkki viittaa eri malleihin välillä 0-9 tai A-Z.

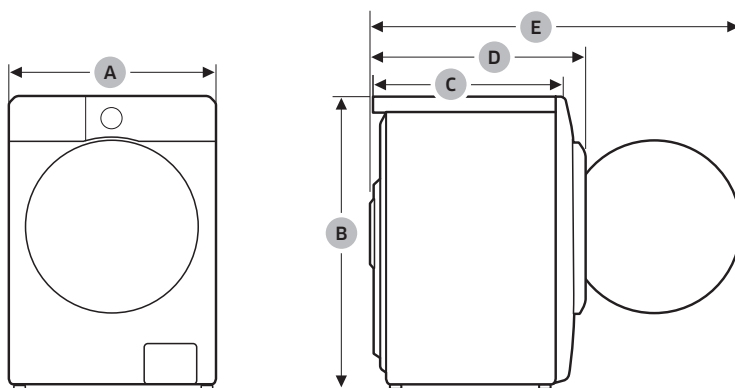

Tyyppi		Edestä täytettävä pesukone			
Mallin nimi		WW1*DG****** WW1*DE*	WW9*CGC*****	WW8*CGC*****	
Mitat	A (Leveys)	600 mm			
	B (Korkeus)	850 mm			
	C (Syvyys)	600 mm	550 mm		
	D	640 mm	630 mm		
	E	1090 mm	1080 mm		
Vedenpaine		50-1000 kPa			
Nettopaino		72,0 kg	65,0 kg		
Pyykin enimmäismäärä		Pesu ja linkous	11,0 kg	9,0 kg	8,0 kg
Virrankulutus	Pesu ja lämmitys	AC 220-240 V / 50 Hz	1900-2300 W		
Linkousnopeus		1400 kierr./min			

HUOM.

- Tuotteen ulkoasua ja teknisiä ominaisuuksia voidaan muuttaa tuotekehityssyistä ilman etukäteisilmoitusta.
- Ilmoitetut mitat voivat poiketa hieman todellisista mitoista mittaustavasta riippuen.

EPREL-tiedot

Jos haluat tarkastella tämän tuotteen energiamerkintätietoja EPREL (European Product Registry for Energy Labelling) -tietokannasta, siirry osoitteeseen https://eprel.ec.europa.eu/qr/*****, jossa ***** tarkoittaa tuotteen EPREL-rekisterinumeroa. Rekisterinumero on merkitty tuotteen luokitusmerkintään.

Ohjeelliset tiedot (asetuksen EU 2019/2023 mukaisesti)

Malli	Pesuojelmat	Kapasiteetti (kg)	Ohjelman kesto (tt.mm)	Energiankulutus (kWh/ohjelma)	Vedenkulutus (l/ohjelma)	Enimmäislämpötila (°C)	Jäännöskosteus (%)	Linkousnopeus (kierr./min)
WW1*DG***** WW1*DE*	ECO 40-60 ☁	11	4:00	0,930	93,8	33	53,9	1400
		5,5	3:00	0,490	59,4	27	53,9	1400
		3	2:40	0,234	31,4	23	53,9	1400
	PUUVILLA ☁ 20 °C	11	3:59	0336	132,0	20	50,0	1400
	PUUVILLA ☁ 60 °C	11	2:32	1,390	132,0	60	50,0	1400
	PUUVILLA ☁ 60 °C+ Vaahtoliotus	11	3:02	2,170	147,0	60	50,0	1400
	TEKOKUIDUT ⚠ 40 °C	4	2:59	0,735	58,0	40	33,0	1200
PIKAPESU 15 MIN 🧊 Kylmä	2	0:15	0,015	41,0	15	105,0	800	
WW9*CGC*****	ECO 40-60 ☁	9	3:48	0,690	71,0	28	53,9	1400
		4,5	2:54	0,465	47,0	28	53,9	1400
		2,5	2:44	0,222	34,6	23	53,9	1400
	PUUVILLA ☁ 20 °C	9	3:19	0,357	117,0	20	53,0	1400
	PUUVILLA ☁ 60 °C	9	2:25	1,504	134,0	55	53,0	1400
	PUUVILLA ☁ 60 °C+ Vaahtoliotus	9	2:55	2,099	134,0	60	53,0	1400
	TEKOKUIDUT ⚠ 40 °C	4	2:59	0,819	61,4	40	33,0	1200
PIKAPESU 15 MIN 🧊 Kylmä	2	0:15	0,015	43,0	15	105,0	800	

Tekniset tiedot

Malli	Pesuojelmat	Kapasiteetti (kg)	Ohjelman kesto (tt.mm)	Energiankulutus (kWh/ohjelma)	Vedenkulutus (l/ohjelma)	Enimmäislämpötila (°C)	Jäännöskosteus (%)	Linkousnopeus (kierr./min)
WW8*CGC*****	ECO 40-60 ☁	8	3.38	0,734	65,0	30	53,9	1400
		4	2.48	0,432	45,0	27	53,9	1400
		2	2.16	0,223	31,0	23	53,9	1400
	PUUVILLA ☁ 20 °C	8	3.19	0,339	104,0	20	53,0	1400
	PUUVILLA ☁ 60 °C	8	2.25	1,659	127,0	55	53,0	1400
	PUUVILLA ☁ 60 °C+ Vaahtoliotus	8	2.55	2,192	127,0	60	53,0	1400
	TEKOKUIDUT ☁ 40 °C	4	2.59	0,819	61,4	40	33,0	1200
PIKAPESU15 MIN ☁ Kylmä	2	0.15	0,015	43,0	15	105,0	800	

- Muiden kuin ECO 40-60 ☁-ohjelman arvot sekä pesu- ja kuivausohjelman kesto ovat vain suuntaa-antavia.
- Ilmoitetut aika-arvot voivat poiketa todellisista arvoista vedenpaineen tai veden kovuuden/lämpötilan, pyykin tyypin/määrän/likaisuuden, käytetyn pesuaineen tyypin/määrän, virransyötön ja valittujen lisätoimintojen vaikutuksen vuoksi.

Yhteystiedot

KYSYMYKSET JA KOMMENTIT

MAA	SOITA	TAI VIERAILE VERKKOSIVUILLAMME
UK	0333 000 0333	www.samsung.com/uk/support
IRELAND (EIRE)	0818 717100	www.samsung.com/ie/support
GERMANY	06196 77 555 77	www.samsung.com/de/support
FRANCE	01 48 63 00 00	www.samsung.com/fr/support
SPAIN	91175 0015	www.samsung.com/es/support
PORTUGAL	210 608 098 Chamada para a rede fixa nacional Dias úteis das 9h às 20h	www.samsung.com/pt/support
LUXEMBURG	261 03 710	www.samsung.com/be_fr/support
NETHERLANDS	088 90 90100	www.samsung.com/nl/support
BELGIUM	02-201-24-18	www.samsung.com/be/support (Dutch) www.samsung.com/be_fr/support (French)
NORWAY	21 62 90 99	www.samsung.com/no/support
DENMARK	70 70 19 70	www.samsung.com/dk/support
FINLAND	030-622 75 15	www.samsung.com/fi/support
SWEDEN	0771-400 300	www.samsung.com/se/support
AUSTRIA	0800 72 67 864 (0800-SAMSUNG)	www.samsung.com/at/support
SWITZERLAND	0800 726 786	www.samsung.com/ch/support (German) www.samsung.com/ch_fr/support (French)
HUNGARY	0680SAMSUNG (0680-726-7864)	www.samsung.com/hu/support
CZECH	800 - SAMSUNG (800-726786)	www.samsung.com/cz/support
SLOVAKIA	0800 - SAMSUNG (0800-726 786)	www.samsung.com/sk/support
CROATIA	072 726 786	www.samsung.com/hr/support
BOSNIA	055 233 999	www.samsung.com/ba/support
North Macedonia	023 207 777	www.samsung.com/mk/support
MONTENEGRO	020 405 888	www.samsung.com/support
SLOVENIA	080 697 267 (brezplačna številka)	www.samsung.com/si/support
SERBIA	011 321 6899	www.samsung.com/rs/support
Kosovo	038 40 30 90	www.samsung.com/support

Yhteystiedot

MAA	SOITA	TAI VIERAILE VERKKOSIVUILLAMME
ALBANIA	045 620 202	www.samsung.com/al/support
BULGARIA	0800 111 31 - Безплатен за всички оператори *3000 - Цена на един градски разговор или според тарифата на мобилният оператор 09:00 до 18:00 - Понеделник до Петък	www.samsung.com/bg/support
ROMANIA	0800872678 - Apel gratuit *8000 - Apel tarifat în rețea Program Call Center Luni - Vineri: 9 AM - 6 PM	www.samsung.com/ro/support
ITALIA	800-SAMSUNG (800.7267864)	www.samsung.com/it/support
CYPRUS	8009 4000 only from landline, toll free	www.samsung.com/gr/support
GREECE	80111-SAMSUNG (80111 726 7864) from mobile and land line (+30) 210 6897691 from mobile and land line	
POLAND	801-172-678* * (opłata według taryfy operatora)	http://www.samsung.com/pl/support/
LITHUANIA	8-800-77777	www.samsung.com/lt/support
LATVIA	8000-7267	www.samsung.com/lv/support
ESTONIA	800-7267	www.samsung.com/ee/support

Muistiinpanoja

SAMSUNG



DC68-000000-00



Vaskemaskin

Brukerhåndbok

WW**CGC***/WW1*DG***/WW1*DE*

SAMSUNG

Innhold

Sikkerhetsinformasjon	4
Det du trenger å vite om sikkerhetsinstruksjonene	4
Viktige sikkerhetssymboler	4
Viktige forholdsregler	5
Kritiske installasjonsadvarsler	6
Forholdsregler for installasjon	8
Kritiske bruksadvarsler	8
Forholdsregler for bruk	9
Kritiske rengjøringsadvarsler	12
Instruksjon om WEEE	13
Ecodesign	13
Installasjon	14
Det som følger med	14
Monteringskrav	16
Trinnvis installasjon	18
Før du begynner	28
Innledende innstillinger	28
Retningslinjer for vask av tøy	28
Vaskemiddelanbefaling	32
Retningslinjer for vaskemiddelskuffen	33
Operasjoner	36
Kontrollpanel	36
Enkle trinn for å starte	38
Programoversikt	39
Innstillinger	42
Spesialfunksjoner	43
SmartThings	44
Åpen kildekode-kunngjøring	45
Vedlikehold	46
TROMMELRENGJØRING  /TROMMELRENGJØRING+ 	46
Nødtømming	47
Rengjøring	48
Etter at maskinen har vært fryst	51
Hvis vaskemaskinen ikke skal brukes i en lengre periode	51

Feilsøking	52
Kontrollpunkter	52
Informasjonskoder	56
Spesifikasjoner	58
Tekstilpleietabell	58
Miljøvern	60
Reservedel-garanti	60
Spesifikasjonsark	61
EPREL-informasjon	62
Angivende informasjon (i henhold til EU 2019/2023)	62
Kontaktinformasjon	63
SPØRSMÅL ELLER KOMMENTARER?	63

Sikkerhetsinformasjon

Gratulerer med din nye vaskemaskin fra Samsung. Denne håndboken inneholder viktig informasjon om montering, bruk og vedlikehold av maskinen. Ta deg tid til å lese denne håndboken for å få fullt utbytte av vaskemaskinens mange fordeler og funksjoner.

Det du trenger å vite om sikkerhetsinstruksjonene

Vennligst les denne håndboken grundig, slik at du vet hvordan du skal betjene de omfattende funksjonene på maskinen på en trygg og effektiv måte. Du bør oppbevare håndboken på et trygt sted, i nærheten av maskinen, slik at det er lett å finne den. Denne maskinen må bare brukes til sitt tiltenkte formål, som beskrevet i denne bruksanvisningen.

Advarsler og viktige sikkerhetsinstruksjoner i denne håndboken dekker ikke alle omstendigheter og situasjoner som kan oppstå. Det er ditt ansvar å bruke sunn fornuft og være varsom og nøyaktig når du monterer, vedlikeholder og bruker vaskemaskinen.

Siden disse følgende bruksinstruksjonene dekker forskjellige modeller, kan kjennetegnene til din vaskemaskin variere noe fra det som beskrives i denne håndboken, så det er ikke sikkert at alle varselstegnene er aktuelle. Hvis du har spørsmål eller bekymringer, kontakter du Samsung Support eller nærmeste servicesenter eller finner hjelp og informasjon online på www.samsung.com.

Viktige sikkerhetssymboler

Betydningen av ikonene og tegnene i denne brukerhåndboken:

ADVARSEL

Farer eller usikker bruk som kan føre til **alvorlig personskade, død og/eller materiell skade**.

FORSIKTIG

Farer eller usikker bruk som kan føre til **personskade og/eller materiell skade**.

MERK

Betyr at det finnes en fare for personskade eller skade på eiendom.

Les instruksjonene

Disse varselkiltene er til for å hindre at du eller andre blir skadet.

Du bør være nøye med å følge dem.

Når du har lest denne håndboken, bør du oppbevare den på et trygt sted, slik at det blir lett å finne den igjen.

Les alle instruksjonene før du bruker maskinen.

Som for alt utstyr som bruker elektrisitet og har bevegelige deler, finnes det potensielle farer. For å kunne bruke denne maskinen på en trygg måte bør du gjøre deg kjent med hvordan den betjenes, og være forsiktig når du bruker den.

Viktige forholdsregler

ADVARSEL

For å redusere risikoen for brann, elektrisk støt eller personskada når du bruker maskinen, bør du blant annet følge disse grunnleggende forholdsreglene:

1. Denne maskinen må ikke brukes av personer (barn innbefattet) med reduserte fysiske, sensoriske eller mentale evner eller med manglende erfaring og kunnskap, med mindre de veiledes eller instrueres i hvordan de skal bruke maskinen av den som er ansvarlig for deres sikkerhet.
2. **Til bruk i Europa:** Dette apparatet kan brukes av barn med en alder på minst 8 år og av personer med fysiske, sansemessige eller psykiske funksjonshemninger eller manglende erfaring og kunnskap, hvis de har fått instruksjon i å bruke apparatet på en sikker måte og forstår mulige faremomenter. Barn må ikke leke med maskinen. Rengjøring og vedlikehold må ikke utføres av barn uten tilsyn.
3. Barn må ha tilsyn for å sikre at de ikke leker med maskinen.
4. Hvis strømledningen er skadd, må den skiftes av produsenten, produsentens servicerepresentant eller en tilsvarende autorisert person for å unngå ulykker.
5. De nye slangesettene som følger med apparatet, skal brukes, og gamle slangesett må ikke brukes på nytt.
6. For apparater med ventilasjon i sokkelen er det viktig at ikke et teppe hindrer åpningene.
7. **Til bruk i Europa:** Barn under 3 år bør holdes unna med mindre de er konstant overvåket.

Sikkerhetsinformasjon

8. **FORSIKTIG:** For å unngå fare på grunn av utilsiktet nullstilling av termosikringen må dette apparatet ikke få strøm gjennom en ekstern bryterenhet som f.eks. en timer, eller kobles til en krets som regelmessig slås av og på av kraftverket eller på annen måte.
9. Dette apparatet er kun ment for bruk i husholdninger, og må ikke brukes i f.eks.:
 - ansattkjøkkenområder i butikker, kontorer og andre arbeidsomgivelser;
 - gårdshus;
 - av gjester på hoteller, moteller og andre innlosjeringssteder;
 - overnattingssteder;
 - områder til felles bruk i blokker eller i vaskerier.

Kritiske installasjonsadvarsler

ADVARSEL

I rom uten sluk må denne maskinen installeres av en kvalifisert tekniker, for eksempel en rørlegger.

- Hvis ikke, kan det oppstå elektrisk støt, brann, eksplosjon, problemer med produktet eller personskader.

Maskinen er tung, så vær forsiktig når du løfter den.

Koble strømkontakten godt fast i et vegguttak som overholder lokale krav til elektrisitet. Bruk strømkontakten kun til dette formålet, og ikke bruk skjøteledning.

- Hvis du deler et vegguttak med andre apparater gjennom et grenuttak eller en skjøteledning, kan det føre til elektrisk støt eller brann.
- Kontroller at strømspenningen, frekvensen og strømstyrken samsvarer med produktspesifikasjonene. Hvis du ikke gjør det, kan det føre til elektrisk støt eller brann.

Fjern jevnlig alle fremmedelemerter som støv eller vann fra støpselets terminaler og kontaktpunkter med en tørr klut.

- Ta ut støpselet og rengjør det med en tørr klut.
- Hvis du ikke gjør det, kan det føre til elektrisk støt eller brann.

Sett i støpselet slik at ledningsenden peker nedover mot gulvet.

- Hvis du setter støpselet i vegguttaket i motsatt retning, kan de elektriske ledningene inni kabelen bli skadet og dette kan føre til elektrisk støt eller brann.

Hold alt emballasjemateriell utenfor barns rekkevidde, ettersom det kan være farlig.

- Hvis et barn plasserer en pose over hodet, kan det bli kvalt.



Hvis maskinen, strømstøpselet eller strømledningen blir skadet, kontakter du ditt nærmeste servicesenter.

Denne maskinen må være skikkelig jordet.

Maskinen må ikke jordes til et gassrør, et vannrør i plast eller en telefonledning.

- Det kan føre til elektrisk støt, brann, eksplosjon eller problemer med produktet.
- Sett aldri strømledningen inn i et vegguttak som ikke er skikkelig jordet, og kontroller at det er i samsvar med lokale og nasjonale forskrifter.

Maskinen må ikke monteres i nærheten av en ovn eller noe brennbart materiale.

Ikke monter denne maskinen i fuktige, oljete eller støvete omgivelser eller slik at den utsettes for direkte sollys eller vann (regndråper).

Ikke monter maskinen et sted der den kan utsettes for lav temperatur.

- Frost kan føre til at slangene sprekker.

Ikke monter maskinen på et sted der det kan lekke gass.

- Det kan føre til elektrisk støt eller brann.

Ikke bruk en transformator.

- Det kan føre til elektrisk støt eller brann.

Ikke bruk et skadet strømstøpsel, en skadet strømledning eller et løst vegguttak.

- Det kan føre til elektrisk støt eller brann.

Ikke trekk hardt i eller bøy strømledningen for mye.

Ikke vri eller bind sammen strømledningen.

Du må ikke hekte opp strømledningen over en metallgjenstand, plassere en tung gjenstand oppå strømledningen, plassere strømledningen inn mellom ulike gjenstander eller dytte strømledningen inn i området bak maskinen.

- Det kan føre til elektrisk støt eller brann.

Ikke trekk i strømledningen når du skal ta ut støpselet.

- Ta ut støpselet ved å holde i selve støpselet.
- Hvis du ikke gjør det, kan det føre til elektrisk støt eller brann.

Denne maskinen bør plasseres i nærheten av strømuttaket, vannkranene og avløpsrørene.

Etter reparasjon av en ikke-autorisert tjenesteleverandør, selvreparasjon eller ikke-profesjonell reparasjon av produktet, er Samsung ikke ansvarlig for skade på produktet personskade eller andre produktsikkerhetsproblemer forårsaket av ethvert forsøk på å reparere produktet som ikke følger disse reparasjons- og vedlikeholdsinstruksjonene nøye. Eventuelle skader på produktet forårsaket av et forsøk på å reparere produktet av andre personer enn en Samsung-sertifisert tjenesteleverandør vil ikke dekkes av garantien.



Sikkerhetsinformasjon

Forholdsregler for installasjon

FORSIKTIG

Denne maskinen bør plasseres på en slik måte at det er lett å få tilgang til strømstøpselet.

- Hvis ikke, kan det føre til elektrisk støt eller brann på grunn av strøml lekkasje.

Monter maskinen på et rett og hardt gulv som tåler vekten av den.

- Hvis ikke, kan det føre til unormale vibrasjoner, bevegelser, støy eller problemer med produktet.

Kritiske bruksadvarsler

ADVARSEL

Hvis apparatet oversvømmes, må du øyeblikkelig slå av vannforsyningen og strømforsyningen og kontakte ditt nærmeste servicesenter.

- Ikke ta i støpselet med våte hender.
- Hvis du gjør det, kan du få støt.

Hvis maskinen lager en merkelig lyd, en svidd lukt eller røyk, må du øyeblikkelig ta ut støpselet og kontakte ditt nærmeste servicesenter.

- Hvis du ikke gjør det, kan det føre til elektrisk støt eller brann.

I tilfelle gasslekkasje (f.eks. propangass, LP-gass osv.) må du øyeblikkelig luften ut rommet uten å røre støpselet. Ikke ta på maskinen eller strømledningen.

- Ikke bruk en ventilasjonsvifte.
- En gnist kan føre til en eksplosjon eller brann.

Fjern vaskemaskinens dørspak før du kaster apparatet.

- Hvis et barn blir fanget inni produktet, kan det bli kvalt og dø.

Sørg for å fjerne emballasjen (svamp, styropor) som er festet til bunnen av vaskemaskinen, før du bruker den.

Ikke vask artikler som er tilsølt med bensin, parafin, benzen, malingstynner, alkohol eller andre brannfarlige eller eksplosive stoffer.

- Det kan føre til elektrisk støt, brann eller eksplosjoner.

Ikke åpne døren til vaskemaskinen med makt mens den er i gang (vask med høy temperatur/tørring/sentrifugering).

- Vann som strømmer ut av vaskemaskinen, kan forårsake brannskader på huden eller at gulvet blir glatt. Det kan føre til skader.
- Hvis du åpner døren med makt, kan det føre til skader på produktet eller personer.

Ikke ta i støpselet med våte hender.

- Det kan føre til elektrisk støt.

Ikke skru av maskinen ved å ta ut støpselet mens maskinen er i gang.

- Hvis du setter støpselet i vegguttaket igjen, kan det føre til gnister eller elektrisk støt eller brann.

Ikke la barn klatre inn i eller oppå maskinen.

- Det kan føre til elektrisk støt, brannskade og andre skader.

Ikke plasser hånden under vaskemaskinen.

- Du kan skade hånden på roterende eller skarpe (metall, plast osv.) deler.

Ikke koble ut maskinen ved å trekke i strømledningen. Ta alltid godt tak i strømstøpselet og trekk den rett ut av uttaket.

- Skader på strømledningen kan føre til kortslutning, brann og/eller elektrisk støt.

Ikke forsøk å reparere, demontere eller gjøre endringer på maskinen selv.

- Ikke bruk en annen sikring (av kobber, ståltråd osv.) enn standardsikringen.
- Hvis maskinen må repareres eller monteres på nytt, bør du kontakte ditt nærmeste servicesenter.
- Hvis ikke, kan det oppstå elektriske støt, brann, problemer med produktet eller personskader.

Hvis vannslangen løsner fra vannkranen og oversvømmer maskinen, må du ta ut strømstøpselet.

- Hvis du ikke gjør det, kan det føre til elektrisk støt eller brann.

Ta ut strømstøpselet når apparatet ikke brukes over lengre perioder, eller når det er tordenvær.

- Hvis du ikke gjør det, kan det føre til elektrisk støt eller brann.

Hvis fremmedlegemer kommer inn i apparatet, må du trekke ut støpslet og kontakte nærmeste Samsung kundeservice.

- Det kan føre til elektrisk støt eller brann.

Ikke la barn (eller dyr) leke på eller inni vaskemaskinen. Døren til vaskemaskinen er vanskelig å åpne fra innsiden, og barn og dyr kan bli alvorlig skadet hvis de blir fanget inni den.

Forholdsregler for bruk

FORSIKTIG

Hvis vaskemaskinen blir tilsølt av fremmedelementer som vaskemidler, skitt, matavfall osv., må du ta ut strømstøpselet og rengjøre vaskemaskinen med en myk og fuktig klut.

- Hvis ikke du gjør det, kan det føre til misfarging, deformering, skader eller rust.

Frontglasset kan bli ødelagt ved harde støt. Vær forsiktig når du bruker vaskemaskinen.

- Hvis glasset knuses, kan det føre til skader.

Åpne vannkranen sakte etter lang tid uten bruk, vanntilførselssvikt eller når du kobler til vannforsyningsslangen igjen.

- Lufttrykket i vannslangen eller vannrøret kan føre til skader på en del av produktet eller vannlekkasje.

Hvis det oppstår en feil med avløpet under en operasjon, må du kontrollere om det er et problem med dreneringen.

- Hvis vaskemaskinen brukes når den er oversvømt på grunn av et dreneringsproblem, kan det føre til elektrisk støt eller brann.

Legg skittentøyet helt inn i vaskemaskinen, slik at det ikke setter seg fast i døren.

- Hvis tøyet blir sittende fast i døren, kan det føre til skader på tøyet eller vaskemaskinen, eller til vannlekkasje.

Sikkerhetsinformasjon

Slå av vannforsyningen når vaskemaskinen ikke er i bruk.

- Kontroller at skruene på vannslangekoblingen er skikkelig strammet.

Pass på at gummiforseglingen og dørglassene på forsiden ikke blir tilsmusset av fremmedelementer (f.eks. avfall, tråder, hår osv.)

- Hvis det setter seg fast fremmedelementer i døren, eller hvis døren ikke er fullstendig lukket, kan det føre til vannlekkasje.

Åpne vannkranen og kontroller om vannslangekoblingen er skikkelig strammet og at det ikke er noen vannlekkasje, før du bruker produktet.

- Hvis skruene på vannslangekoblingen er løse, kan det føre til vannlekkasje.

Produktet du har kjøpt, er kun beregnet på bruk i private hjem.

Bruk av produktet til forretningsformål regnes som misbruk av produktet. I slike tilfeller vil ikke produktet dekkes av Samsungs standardgaranti, og Samsung påtar seg intet ansvar for feil eller skader som oppstår på grunn av slikt misbruk.

Ikke stå oppå maskinen eller plasser gjenstander (f.eks. klær, stearinlys, tente sigaretter, asjetter, kjemikalier, metallgjenstander osv.) oppå den.

- Det kan føre til elektrisk støt, brann, problemer med produktet eller personskade.

Ikke spray flyktige materialer som insektmidler på maskinens overflate.

- I tillegg til at dette kan være skadelig for mennesker, kan det også føre til elektrisk støt, brann eller problemer med produktet.

Ikke plasser gjenstander som genererer elektromagnetiske felter, i nærheten av vaskemaskinen.

- Det kan føre til skader på grunn av feil.

Vann som dreneres gjennom en vask med høy temperatur eller et tørkeprogram, er varmt. Ikke kom borti vannet.

- Det kan føre til brannskader eller andre skader.

Dreneringstid kan variere avhengig av temperaturen på vannet. Hvis vanntemperaturen er for høy, vil dreneringsprosessen starte etter at vannet har blitt kjølt ned.

Ikke vask, sentrifuger eller tørk av vannfaste seter, matter eller klær(*) med mindre maskinen har et spesiell program for vasking av slike artikler.

(*): Sengetøy i ull, regntøy, fiskevester, skibukser, soveposer, bleieomslag, joggedresser og omslag til sykler, motorsykler og biler osv.

- Ikke vask tykke eller harde matter i vaskemaskinen selv om det står på vaskelappen at de tåler maskinvask. Det kan føre til personskader eller skader på vaskemaskinen, vegger, gulv eller tøy på grunn av unormale vibrasjoner.
- Ikke vask gulvtepper eller dørmatter med gummi på kantene eller undersiden. Gummien kan løsne og feste seg på innsiden av trommelen, noe som kan føre til maskinsvikt og dreneringsfeil.

Ikke bruk vaskemaskinen når vaskemiddelskuffen er fjernet.

- Det kan føre til elektrisk støt eller skader som følge av vannlekkasje.

Ikke berør innsiden av trommelen under eller rett etter tørking, ettersom den er varm.

- Det kan føre til brannskader.



Dørglasset blir varmt under vasking og tørking. Ikke berør dørglasset.

Ikke la barn leke rundt vaskemaskinen eller ta på dørglasset.

- Det kan føre til brannskader.

Ikke før hånden inn i vaskemiddelskuffen.

- Dette kan føre til skader fordi hånden din kan bli sittende fast i vaskemiddelskuffen.

Fjern den flytende vaskemiddelføringen (bare gjeldende modeller) når du bruker vaskemiddel i pulverform.

- Hvis ikke, kan det lekke vann gjennom fronten av vaskemiddelskuffen.

Ikke plasser gjenstander som ikke er tøy (for eksempel sko, matavfall, dyr), i vaskemaskinen.

- Det kan føre til skader på vaskemaskinen, eller skader og død (i tilfellet kjæledyr) på grunn av de unormale vibrasjonene.

Ikke trykk på knappen med skarpe gjenstander som nåler, kniver, fingernegler osv.

- Det kan føre til elektrisk støt eller personskade.

Ikke vask plagg som er tilsmusset med oljer eller kremer fra steder som hudpleiebutikker eller massasjeklinikker.

- Det kan føre til at gummiforseglingen blir deformert og medføre vannlekkasje.

Ikke la metallgjenstander som sikkerhetsnåler eller hårnåler, eller blekemidler ligge i trommelen over lengre tid.

- Det kan føre til at trommelen rustet.
- Hvis det begynner å dannes rust på trommeloverflaten, kan du påføre et (nøytralt) vaskemiddel på overflaten og bruke en svamp for å rengjøre den. Bruk aldri en metallbørste.

Ikke bruk tørrensemiddel direkte på tøyet og ikke vask, skyll eller sentrifuger tøy som inneholder tørrensemiddel.

- Det kan føre til spontan forbrenning eller antenning på grunn av varme olje som oksiderer.

Ikke bruk vann fra enheter for vannkjøling/-varming.

- Det kan føre til problemer med vaskemaskinen.

Ikke bruk nøytral håndvaskåpe i vaskemaskinen.

- Hvis den hardner og samler seg inni vaskemaskinen, kan det føre til problemer med produktet, misfarging, rust eller vond lukt.

Legg sokker og brystholdere i en vaskepose og vask dem sammen med andre plagg.

Ikke legg store plagg som sengetøy i vaskeposen.

- Det kan føre til skader på maskinen som følge av unormale vibrasjoner.

Ikke bruk hardnet vaskemiddel.

- Hvis det samler seg opp inni vaskemaskinen, kan det føre til vannlekkasje.

Sørg for at alle lommer i plaggene som skal vaskes, er tomme.

- Harde og skarpe gjenstander som mynter, sikkerhetsnåler, spikre, skruer og steiner kan forårsake omfattende skader på maskinen.

Ikke vask klær med store spenner, knapper eller andre tunge metallgjenstander.



Sikkerhetsinformasjon

Sorter tøyet etter farge på bakgrunn av hvor fargefast det er, og velg anbefalt syklus, vanntemperatur og andre funksjoner.

- Dette kan føre til misfarging eller at tøyet blir ødelagt.

Pass på at barns fingre ikke kommer i klem i døren når du lukker den.

- Hvis du ikke gjør dette, kan det oppstå personskade.

La døren være åpen etter vask slik at trommelen kan tørke for å unngå lukt og mugg.

Tørk av inni vaskemiddelskuffen og la den stå åpen etter vask for å unngå kalkansamlinger.

Kritiske rengjøringsadvarsler

ADVARSEL

Ikke rengjør maskinen ved å sprute vann direkte på den.

Ikke bruk et rensmiddel som inneholder sterk syre.

Ikke bruk benzen, tynner eller alkohol til å rengjøre maskinen.

- Det kan føre til misfarging, deformering, skader, elektrisk støt eller brann.

Før rengjøring eller utføring av vedlikehold må du koble maskinen fra veggkontakten.

- Hvis du ikke gjør det, kan det føre til elektrisk støt eller brann.

Instruksjon om WEEE



Korrekt avhending av dette produktet (Avfall fra elektrisk og elektronisk utstyr)

(Gjelder i land med avfallssortering)

Denne merkingen som vises på produktet, dets tilbehør eller dokumentasjon, indikerer at produktet eller det elektroniske tilbehøret (for eksempel lader, headset, USB-kabel) ikke skal kastes sammen med annet husholdningsavfall ved slutten av levetiden. For å hindre potensiell skade på miljøet eller helseskader grunnet ukontrollert avfallsavhending ber vi om at dette avfallet holdes adskilt fra andre typer avfall og resirkuleres på ansvarlig måte for å fremme bærekraftig gjenbruk av materielle ressurser.

Private forbrukere bør kontakte enten forhandleren de kjøpte produktet av, eller lokale myndigheter for detaljer om hvor og hvordan disse artiklene kan resirkuleres på en miljøvennlig måte.

Forretningsbrukere bør kontakte sin leverandør og undersøke vilkårene i kjøpskontrakten. Dette produktet og det elektroniske tilbehøret skal ikke blandes med annet kommersielt avfall som skal kastes.

For mer informasjon om Samsungs miljøbevissthet og forpliktelser til produktreguleringer, f.eks. REACH, kan du besøke siden vår om bærekraft via www.samsung.com

Produktkassering i Frankrike



Points de collecte sur www.quefairedemesdechets.fr
Privilégiez la réparation ou le don de votre appareil !



Séparez les éléments avant de trier

Ecodesign

For detaljerte instruksjoner om installasjon og rengjøring av vaskemaskinen, samt informasjon om eco-design (i henhold til (EU)2019/2023), kan du gå til Support på Samsungs nettsted (<http://www.samsung.com>) og skrive inn modellnavnet.

Installasjon

Følg disse instruksjonene nøye for å sikre riktig montering av vaskemaskinen og forhindre ulykker når du vasker klær.

Det som følger med

Sjekk at alle delene følger med i produktpakningen. Hvis du har et problem med vaskemaskinen eller delene, kontakter du et lokalt Samsung-kundesenter eller forhandleren.

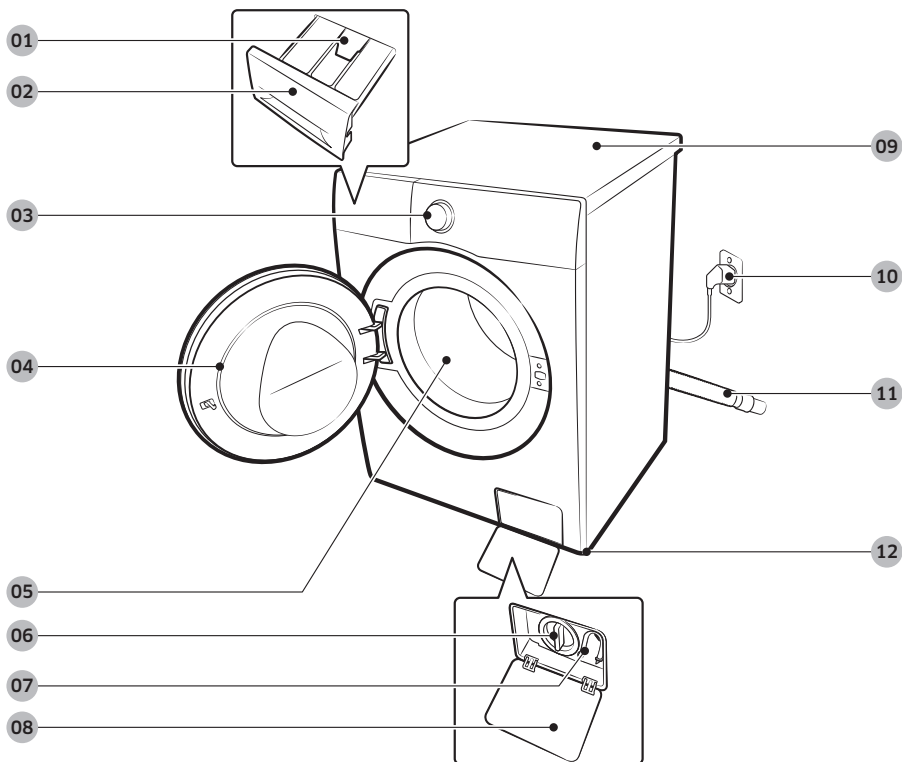

01 Utløserpak

02 Vaskemiddelskuff

03 Kontrollpanel

04 Dør

05 Trommel

06 Filter

07 Nødviløppslange

08 Filterdeksel

09 Arbeidsplate

10 Strømstøpsel

11 Avløppslange

12 Nivelleringsføtter



Skrunøkkel



Boltdeksler

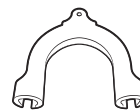

Slangeveiledning



Kaldtvannsslange



Varmtvannsslange

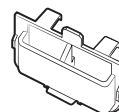

Måler for flytende vaskemiddel



Tilbakeslagsventil



Hettefeste

MERK

- Skiftenøkkel: For å fjerne transportsikringene og nivellere vaskemaskinen.
- Boltdeksler: For å dekke hullene etter å ha fjernet transportsikringene. Det medfølgende antallet boltdeksler avhenger av modellen.
- Slangeveiledning: For å henge avløpslangen i avløpsrøret eller utslagsvasken.
- Kaldt-/varmtvannsslange: For tilførsel av vann til vaskemaskinen. (Varmtvannsslange er bare for aktuelle modeller)
- Måler for flytende vaskemiddel: Sett den i vaskemiddelrommet for å bruke flytende vaskemiddel. (kun gjeldende modeller)
- Tilbakeslagsventil: Leveres bare med enkelte modeller.

Tilbehør (følger ikke med)

- Stablingssett: SKK-5E*
 - Stablingssettet er nødvendig for å plassere en tørketrommel oppå en vaskemaskin.

Installasjon

Monteringskrav

Strømforsyning og jording

- Bruk en individuell grenledning spesifikt for vaskemaskinen.

For å sikre skikkelig jording følger det med en strømledning som har et tretannet jordstøpsel til bruk i et riktig montert og jordet uttak.

Forhør deg med en kvalifisert elektriker eller servicetekniker hvis du er usikker på jordingen.

Ikke gjør endringer på det medfølgende støpselet. Hvis det ikke passer i uttaket, må du tilkalle en kvalifisert elektriker for å montere et egnet uttak.

ADVARSEL

- IKKE bruk skjøteledning.
- Bare bruk den strømledningen som fulgte med vaskemaskinen.
- IKKE koble jordledningen til plastrør, gassrør eller varmtvannsrør.
- Feil tilkoblede jordingsledere kan føre til elektrisk støt.

Vannforsyning

Riktig vanntrykk for denne vaskemaskinen er mellom 50 kPa og 1000 kPa. Vanntrykk på under 50 kPa kan føre til at vannventilen ikke lukkes helt. Eller det kan ta lengre tid å fylle trommelen, noe som kan føre til at vaskemaskinen slår seg av. Vannkranene må være innenfor 120 cm fra baksiden av vaskemaskinen, slik at de medfølgende inntaksslengene når frem til vaskemaskinen.

Slik reduserer du risikoen for lekkasjer:

- Sørg for at vannkranene er lett tilgjengelige.
- Skru av kranene når vaskemaskinen ikke er i bruk.
- Se regelmessig etter lekkasjer ved armaturene til vanninntaksslengen.

FORSIKTIG

Før du bruker vaskemaskinen for første gang, må du se etter lekkasjer i alle tilkoblinger i vannventilen og kranene.

Avløp

Samsung anbefaler et stigerør i en høyde på 60–90 cm. Avløpsslangen må være koblet til gjennom slangefestet til stigerøret, og stigerøret må dekke avløpsslangen helt.

Gulvfeste

For å gi best mulig ytelse må vaskemaskinen monteres på et solid gulv. Tregulv kan måtte forsterkes for å minimere vibrering og/eller ubalanse. Tepper og myke flisoverflater gir ikke god motstandsdyktighet mot vibrering, og vaskemaskinen kan da flytte litt på seg under sentrifugeringen.

FORSIKTIG

IKKE monter vaskemaskinen på en plattform eller en struktur med dårlig støtte.

Vanntemperatur

Ikke monter vaskemaskinen på steder hvor vannet kan fryse, siden vaskemaskinen alltid har litt vann i vannventiler, pumper og/eller slanger. Is som blir liggende i tilkoblingsdeler, kan forårsake skade på belter, pumpen og andre komponenter i vaskemaskinen.

Installasjon i alkove eller skap

Minimumsklaring for stabil bruk:

Sider	25 mm
Topp	25 mm
Bak	50 mm
Front	550 mm

Hvis både vaskemaskinen og tørketrommelen monteres på samme sted, må forsiden av alkoven eller skapet ha en luftåpning uten hindringer på minst 550 mm. Vaskemaskinen alene krever ikke en spesifikk luftåpning.

Installasjon

Trinnvis installasjon

TRINN 1 Velg et plasseringssted

Krav til plasseringen:

- En hard, jevn overflate uten tepper eller underlag som kan hindre ventilasjon
- Beskyttet mot direkte sollys
- Nok plass til ventilasjon og kabler
- Romtemperatur som alltid er høyere enn frysepunktet (0 °C)
- Ikke i nærheten av en varmekilde

TRINN 2 Fjerne fraktboltene

Pakk opp produktpakningen, og fjern alle transportsikringer.

MERK

Antall transportsikringer kan variere avhengig av modellen.

ADVARSEL

- Emballasjemateriale kan være farlig for barn. Kast alt emballasjemateriale (plastposer, polystyren osv.) utilgjengelig for barn.
- For å unngå skader, dekk hullene med boltdeksler etter at du har fjernet transportsikringen. Ikke flytt på vaskemaskinen uten å ha transportsikringen på plass. Monter transportsikringen før du flytter vaskemaskinen til et annet sted. Oppbevar transportsikringen på et trygt sted for fremtidig bruk.

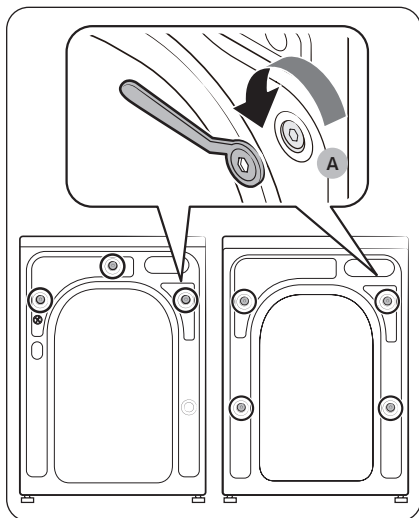

1. Finn transportsikringen (ringet inn på figuren) på baksiden av vaskemaskinen.
2. Løsne alle transportsikringene ved å skru dem mot klokken med den medfølgende skrunøkkel.

MERK

Ta vare på transportsikringene for fremtidig bruk.

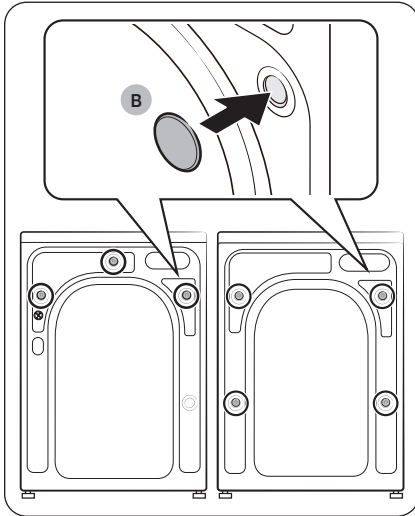

3. Fest **boltdekslene (B)** over hullene (ringet inn på figuren).

TRINN 3 Justere nivelleringsføttene

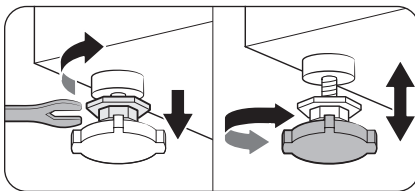

1. Skyv vaskemaskinen forsiktig på plass. Overdreven makt kan skade nivelleringsføttene.
2. Rett opp vaskemaskinen ved å justere nivelleringsføttene manuelt.

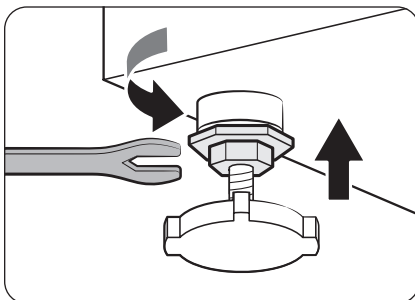

3. Når maskinen står i vater, strammer du mutrene med skrunøkkelen.

Installasjon

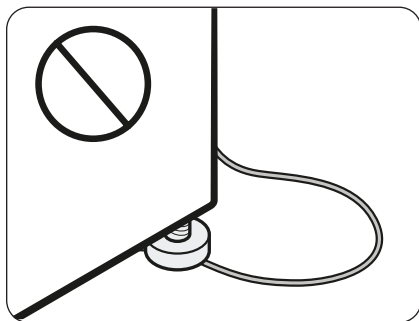

⚠ FORSIKTIG

Når du installerer produktet, må du forsikre deg om at nivåeringsføttene ikke trykker på strømledningen.

⚠ FORSIKTIG

Forsikre deg om at alle nivåeringsføttene står godt på gulvflaten for å unngå at vaskemaskinen beveger seg eller genererer støy på grunn av vibrasjoner. Sjekk deretter om vaskemaskinen ikke gynger. Hvis vaskemaskinen ikke gynger, strammer du mutterne.

TRINN 4 Koble til vannslangen

Den medfølgende vannslangen kan variere avhengig av modellen. Følg instruksjonene i henhold til den medfølgende vannslangen.

Koble til en vannkran med gjenger

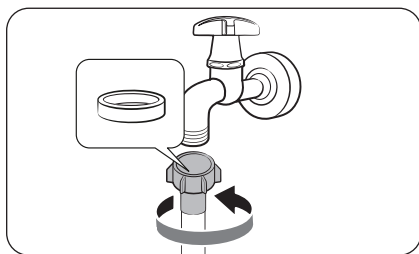

1. Koble vannslangen til vannkranen, og vri deretter koblingen med klokken som vist.

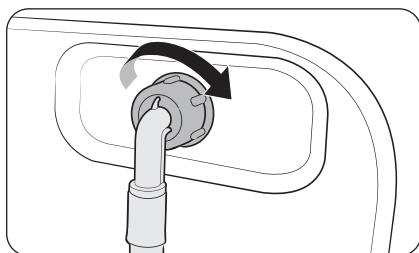

2. Koble den andre enden av vannslangen til inntaksventilen bak på vaskemaskinen. Stram til ved å vri slangen med klokken.

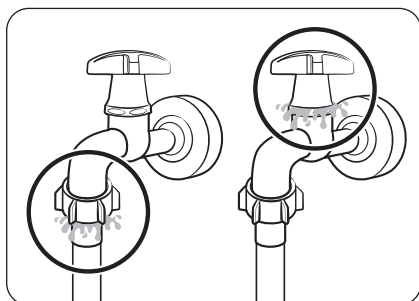

3. Åpne vannkranen, og sjekk om det oppstår lekkasjer rundt tilkoblingene. Hvis det lekker vann, gjentar du trinnene ovenfor.

⚠ ADVARSEL

Hvis det oppstår en vannlekkasje, stopper du bruken av vaskemaskinen, og kobler den fra strømforsyningen. Deretter kontakter du et lokalt Samsung-servicesenter i tilfelle en lekkasje fra vannslangen, eller kontakt en rørlegger i tilfelle en lekkasje fra vannkranen. Hvis ikke kan dette føre til elektrisk støt.

Installasjon

⚠ FORSIKTIG

Ikke strekk vannslangen med makt. Hvis vannslangen er for kort, må den byttes ut med en lengre høytrykkslange.

Koble til en vannkran uten gjenger

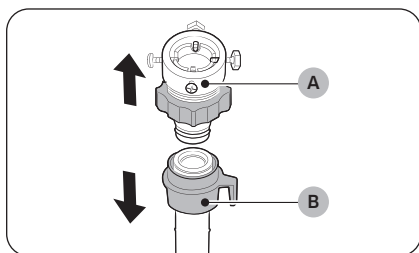

1. Fjern adapteren (A) fra vannslangen (B).

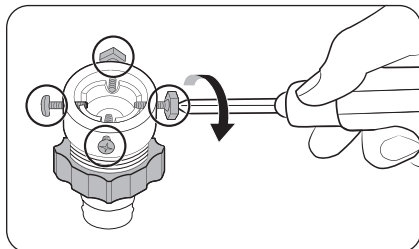

2. Bruk en stjerneskrutrekker til å løsne fire skruer på adapteren.

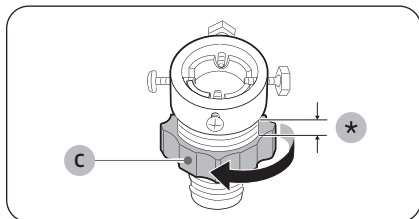

3. Hold adapteren, og vri del (C) i pilens retning for å løsne den med 5 mm (*).

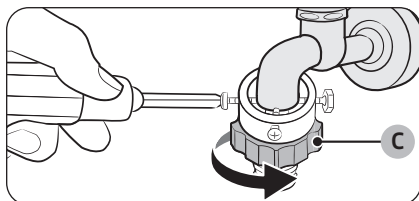

4. Sett adapteren på vannkranen, og stram deretter til skruene mens du løfter adapteren opp.
5. Vri del (C) i pilens retning for å stramme den.

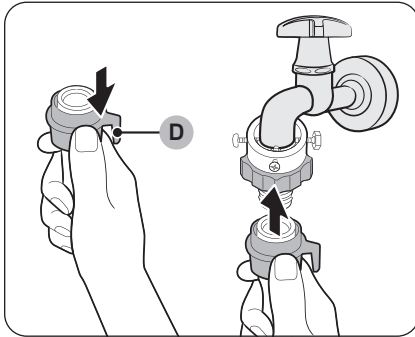

6. Koble vannslangen til adapteren mens du drar ned **del (D)** på vannslangen. Deretter slipper du **del (D)**. Slangen klikker på plass i adapteren.

7. Du fullfører tilkoblingen av vannslangen ved å se 2 og 3 på «**Koble til en vannkran med gjenger**»-delen.

MERK

- Når du har koblet vannslangen til adapteren, kontrollerer du at den er riktig tilkoblet ved å dra vannslangen nedover.
- Bruk en vanlig type vannkran. Dersom kranen er firkantet eller for stor, må du fjerne avstandsringen før du setter kranen inn i adapteren.

For modeller med et ekstra varmtvannsinntak:

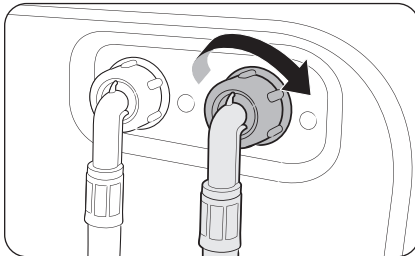

1. Koble den røde enden av varmtvannslangen til varmtvannsinntaket bak på vaskemaskinen.
2. Koble den andre enden av varmtvannslangen til varmtvannskranen.

Installasjon

Tilbakeslagsventil (bare for aktuelle modeller)

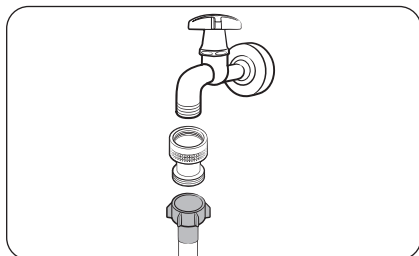

Før du kobler vannslangen til vannkranen, kobler du til den medfølgende tilbakeslagsventilen for vannkranen og kobler deretter til vannslangen.

Aqua-slangen (bare aktuelle modeller)

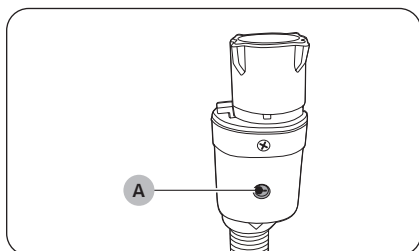

Aqua-slangen varsler brukerne om fare for vannlekkasje. Den registrerer vanngjennomstrømningen, og blir rød i **indikator (A)** i midten i tilfelle en lekkasje.

MERK

Enden på Aquastop-slangen må monteres til vannslangen, ikke maskinen.

TRINN 5 Plassere avløpslangen

Avløpslangen kan plasseres på tre måter:

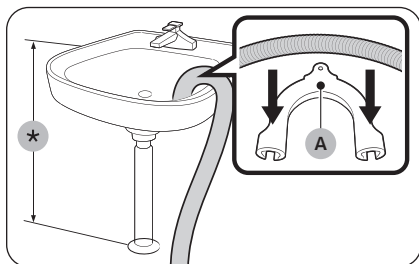

Over kanten på en utslagsvask

Avløpslangen må plasseres i en høyde på mellom 60 og 90 cm (*) fra gulvet. For å holde enden på avløpslangen bøyd må du bruke den medfølgende **slangeholderen av plast (A)**. Fest holderen til veggen med en krok for å sikre jevnt vannavløp.

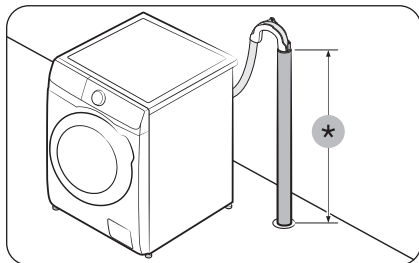

I et avløpsrør

Avløpsrøret må være mellom 60 og 90 cm høyt (*). Det anbefales å bruke et 65 cm høyt vertikalt rør.

- For å sikre at avløpslangen holder seg på plass, bruker du slangeholderen av plast som følger med (se illustrasjonen).
- For å hindre at vannet setter seg fast i vannlåsen under tømming, må du sørge for å montere avløpslangen 15 cm inn i avløpsrøret.
- For å hindre at avløpslangen beveger seg rundt må du feste slangeholderen til veggen.

Krav til standrør for avløp:

- Minimumsdiameter på 5 cm
- Minimum bortføringskapasitet på 60 liter per minutt

Installasjon

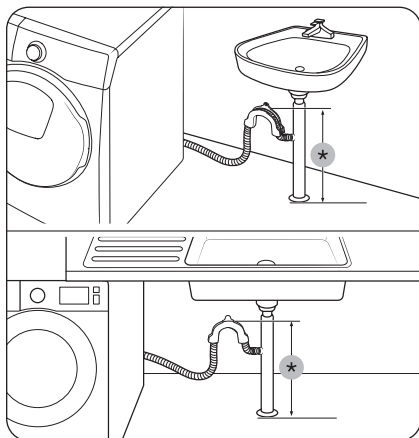

I en avløpsrørforgrening i utslagsvasken

Avløpsrørets forgrening må være plassert over utslagsvaskens vannlås, slik at slangen på enden er minst 60 cm over gulvet.

(*): 60 cm

⚠ FORSIKTIG

Fjern lokket på utslagsvaskens avløpsrørforgrening før du kobler avløpsrøret til det.

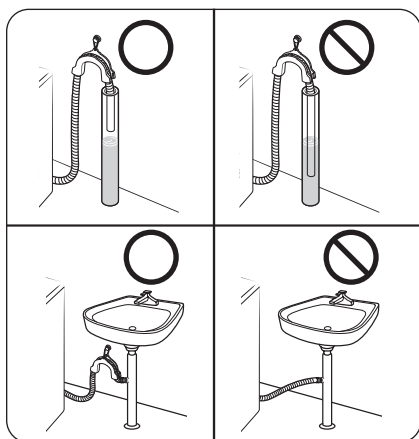

⚠ FORSIKTIG

Ikke ha avløpslangen i steder med stillestående vann eller dammer. Vannet kan strømme tilbake inn i vaskemaskinen.

TRINN 6 Slå på

Sett støpselet inn i en veggkontakt med riktig strømstyrke som beskyttes av en sikring eller avbryter. Så trykker du på **Av/På** for å slå på vaskemaskinen.

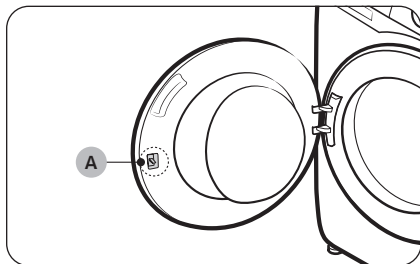

MERK

Dørlås (spak) (A) er konstruert litt løs med hensikt fordi det gjør at dørlåsen lettere kan settes inn i døren.

MERK

Hvis døren er låst i løpet av installasjonen sett i kontakten og skru på strømmen. Døren vil låses opp.

Før du begynner



MERK

Før du vasker tøy for første gang, må du kjøre en fullstendig syklus uten noe i trommelen.

Innledende innstillinger

Kjør Kalibrering (anbefales)

Kalibrering gjør at vaskemaskinen registrerer vekten nøyaktig. Trommelen må være tom før du kjører Kalibrering.

1. Slå av vaskemaskinen, og slå den deretter på igjen.
2. Hold inne **Temp.**  og **Utsatt slutt**  samtidig for å aktivere modusen Kalibrering. «Cb»-meldingen vises.
3. Trykk **Start/pause** for å kjøre programmet Kalibrering.
4. Trommelen roterer i omtrent tre minutter. (Retningen for trommelens rotasjon kan variere avhengig av modellen.)
5. Når programmet er ferdig, vises «0» på displayet, og vaskemaskinen slår seg av automatisk.
6. Vaskemaskinen er nå klar til bruk.

Retningslinjer for vask av tøy

TRINN 1 Sortere

Sorter vasketøyet etter disse kriteriene:

- Etiketten: Sorter skittentøyet i bomull, blandingsfibre, syntetiske stoffer, silke, ull og kunstfibre.
- Farge: Hold hvitt tøy atskilt fra farget tøy.
- Størrelse: Vaskeytelsen forbedres ved å blande plagg av ulik størrelse i trommelen.
- Følsomhet: Vask ømtålige plagg separat, og bruk et Strykefritt-tilvalg for rene, nye ullplagg, gardiner og silkeartikler. Sjekk etikettene på artiklene.

MERK

Husk å sjekke etikettene på klærne, og sorter dem etter etikettene før du begynner å vaske.



TRINN 2 Tømme lommer

Tøm alle lommene på klesplaggene som skal vaskes.

- Metallgjenstander som mynter, nåler og spenner på klær kan skade både andre plagg som skal vaskes, og selve trommelen.

Vreng klær med knapper og broderinger så utsiden vender inn.

- Hvis glidelåser i bukser og jakker er åpne under vask, kan trommelen bli skadet. Glidelåser bør lukkes og festes med en tråd.
- Klær med lange bånd kan vikle seg inn i andre klær. Knytt båndene før du setter i gang klesvasken.

TRINN 3 Bruke et vaskenett

- BH-er (som kan vaskes i vann) må plasseres i et vaskenett. Metalldelene i BH-ene kan stikke hull på og rive opp andre artikler som vaskes.
- Små og lette klær som sokker, hansker, strømpes og lommeterklær kan sette seg fast rundt døren. Legg dem i et finmasket vaskenett.
- Ikke vask vaskenettet alene uten annet tøy. Dette kan føre til unormale vibrasjoner som kan flytte vaskemaskinen og føre til personskaade.

TRINN 4 Forvask (ved behov)

Velg Forvask-alternativet for det valgte programmet hvis vasken er veldig skitten. Når du velger alternativet Forvask, må du passe på å ha vaskepulver i hovedvaskrommet.

TRINN 5 Bestemme vaskekapasiteten

Ikke overfyll vaskemaskinen. Overfylling kan føre til at vaskemaskinen ikke vasker som den skal. Se side 39 for vaskekapasitet for typen klær du skal vaske.

MERK

Når du vasker sengeteppe eller sengetrekk, kan vaskingen ta lengre tid eller sentrifugeringen bli mindre effektiv. For sengeteppe eller sengetrekk anbefales det å bruke en sentrifugeringshastighet på maks 800 o/min, og at klesvasken er maks 2,0 kg.

FORSIKTIG

Ubalansert vask kan redusere sentrifugeytelsen.



Før du begynner

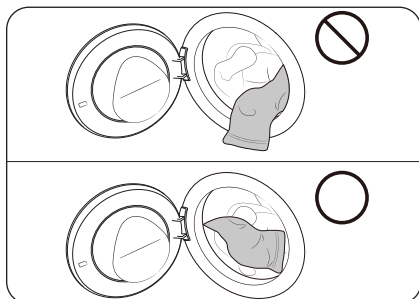

⚠ FORSIKTIG

Kontroller at klesvasken er lagt helt inn i trommelen og ikke sitter fast i døren.

TRINN 6 Bruk et vaskemiddel av riktig type

Vaskemiddeltypen avhenger av stofftype (bomull, syntetiske fibre, fine stoffer, ull), farge, vasketemperatur og hvor skitne klærne er. Du må alltid bruke vaskemiddel med «lite skum» som er beregnet på automatiske vaskemaskiner.

📖 MERK

- Følg anbefalingene fra vaskemiddelprodusenten basert på vasketøyets vekt, hvor skittent tøyet er, og hvor hardt vannet er der du bor. Hvis du ikke er sikker på hvor hardt vannet er, kan du kontakte de lokale vannmyndighetene.
- Ikke bruk vaskemiddel som har en tendens til å bli hardt eller fast. Dette vaskemiddelet kan bli liggende etter skyllingen og blokkere avløpet.

⚠ FORSIKTIG

Når du vasker ull med programmet **ULL** 🐑 eller **ULL/FINVASK** 🐑👚, må du bare bruke et nøytralt, flytende vaskemiddel. Hvis du bruker vaskemiddel i pulverform med programmet **ULL** 🐑 eller **ULL/FINVASK** 🐑👚, kan vaskepulver bli liggende igjen på klærne og misfarge dem.

Vaskemiddelkapsler

For å få best mulig resultater ved bruk av vaskemiddelkapsler følger du disse instruksjonene.

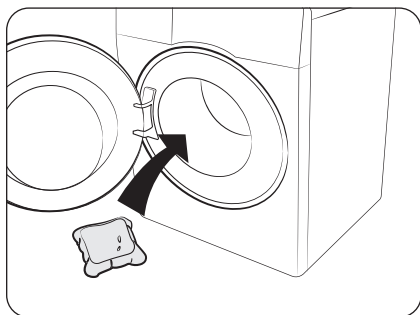

1. Legg kapselen nederst og bakerst i den tomme trommelen.

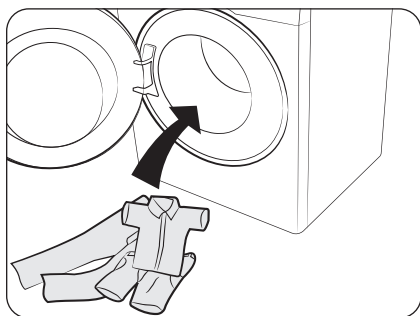

2. Legg skittentøyet i trommelen oppå kapselen.

⚠ FORSIKTIG













For programmer som bruker kaldt vann eller programmer som er ferdig på mindre enn en time, anbefales det å bruke flytende vaskemiddel. Ellers kan det hende at kapselen ikke løser seg helt opp.

Før du begynner

Vaskemiddelanbefaling

Anbefalingene gjelder temperaturutvalgene som er gitt i programtabellen.

●	Anbefalt	▲	Kun flytende vaskemiddel
-	Ikke anbefalt	△	Kun vaskemiddel i pulverform

Program	Vaskemiddel			Temp. (°C)
	Universell	Finvask og ull	Spesialist	
ECO 40-60 	●	-	-	-
BOMULL 	●	-	-	Kald-90
SYNTETISK 	●	-	-	Kald-60
HYGIENEDAMP 	●	-	-	Kald-90
HURTIGVASK15' 	▲	-	-	Kald-40
BLANDET VASK  (bare WW**CGC*****-modeller)	●	-	-	Kald-40
SUPER SPEED  (bare WW**DG5*****-modeller)	●	-	-	Kald-40
MINDRE MIKROFIBER 	●	-	-	Kald-40
SVÆRT KALDT 	●	-	-	Kald-Kald
FARGER 	●	-	-	Kald-40
ULL/FINVASK  	-	▲	-	Kald-40
SENETØY 	●	-	-	Kald-40

Retningslinjer for vaskemiddelskuffen

Vaskemaskinen har en dispenser med tre rom. Rommet til venstre er til hovedvasken, rommet i midten er til tøymykner og rommet til høyre er til forvasken.

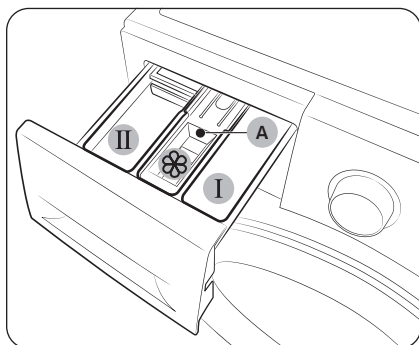

1. **I Forvaskrommet:** Legg i vaskemiddel for forvask, eller stivelse.
2. **II Hovedvaskrommet:** Legg i vaskemiddel for hovedvasken, bløtemiddel for vann, bløtleggingsmiddel, blekemiddel og/eller flekkfjerner.
3. **⊗ Tøymyknerrommet:** Legg i tilsetningsmidler som for eksempel tøymykner. Ikke gå over **maksstreken (A)**.

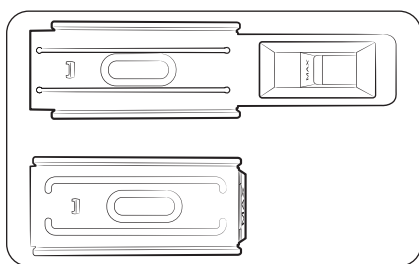

MERK

Tøymyknermålerens faktiske utseende kan variere fra modell til modell.

⚠ FORSIKTIG

- Ikke åpne vaskemiddelskuffen mens vaskemaskinen er i gang.
- Ikke bruk følgende vaskemiddeltyper:
 - Vaskemidler i tablett- eller kapselform
 - Vaskemidler i ball eller nett
- For å unngå at rommene tettes igjen må konsentrerte eller svært berikede midler (tøymykner eller vaskemiddel) tynnes ut med vann før de tilsettes.
- Når du velger Utsatt slutt, må du ikke ha vaskemiddel direkte i trommelen. Gjør du dette, kan vasken misfarges. Bruk vaskemiddelskuffen når du velger Utsatt slutt.
- Ikke bruk rensmidler ved rensing av trommelen. Kjemiske rester i trommelen svekker vaskeytelsen.
- Vær forsiktig slik at du ikke søler tøymykner på arbeidsbenken eller kontrollpanelet.

Før du begynner

Slik legger du i vaskemiddel i vaskemiddelskuffen

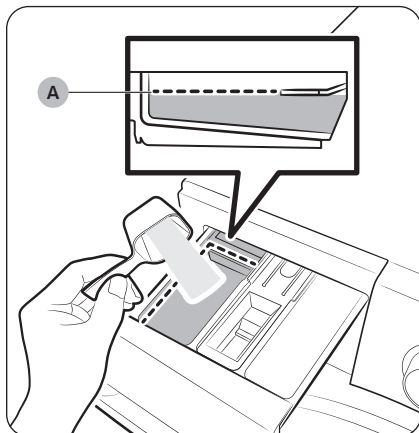

1. Trekk ut vaskemiddelskuffen.
2. Legg vaskemiddel i **U** hovedvask-rommet etter produsentens instruksjer eller anbefalinger. Se side 35 for bruk av flytende vaskemiddel. Ikke gå over **maksstreken (A)** når du tilsetter vaskemiddel.

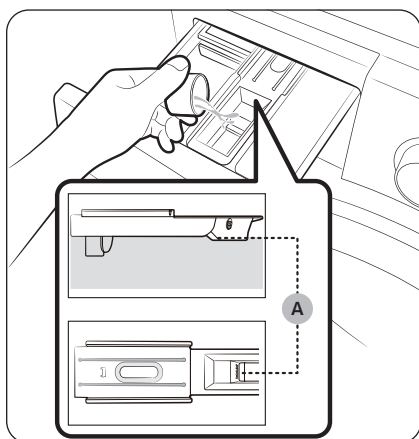

3. Legg tøymykner i **S** tøymykner-rommet. Ikke gå over **maksstreken (A)**. Tøymykner dispensereres inn i vasken under den siste skyllingen.

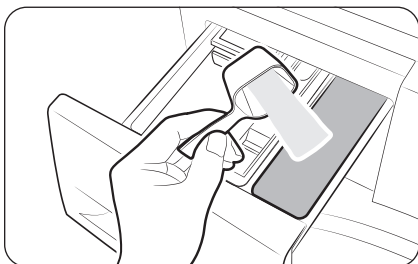

4. Hvis du vil forvaske, legger du forvaskemiddel i **I forvask-rommet** etter produsentens instruksjer eller anbefalinger.
5. Lukk vaskemiddelskuffen.

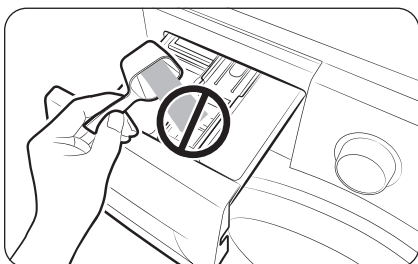

⚠ FORSIKTIG

- Ikke tilsett vaskepulver i måleren for flytende vaskemiddel.
- Konsentrert tøyemykner må tynnes ut med vann før det tilsettes.
- Ikke tilsett hovedvaskemiddel i **⊗ tøyemykner-rommet**.
- Ikke hell tøyemykner direkte på klærne. Hvis du bruker det direkte på klærne, kan det etterlate flekker og oljete, vasne flekker som kan være vanskelige å fjerne.

Bruk av flytende vaskemidler (bare aktuelle modeller)

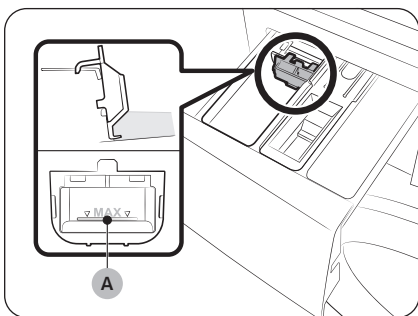

Sett først den medfølgende måleren for flytende vaskemiddel inn i **I hovedvask-rommet**. Så legger du flytende vaskemiddel i måleren under den merkede **maksstreken (A)**.

📄 MERK

- Ikke gå over **maksstreken (A)** i måleren for flytende vaskemiddel når du tilfører flytende vaskemiddel.
- Sett bare inn måleren for flytende vaskemiddel etter at du har tatt vaskemiddelskuffen ut av vaskemaskinen ved å trykke på **utløerspaken (A)**.
- Etter en vask kan det være igjen litt flytende vaskemiddel i vaskemiddelskuffen.

⚠ FORSIKTIG

- Du må ikke bruke funksjonen Forvask når du bruker flytende vaskemiddel.
- Fjern måleren for flytende vaskemiddel når du bruker vaskepulver.

Operasjoner

Kontrollpanel



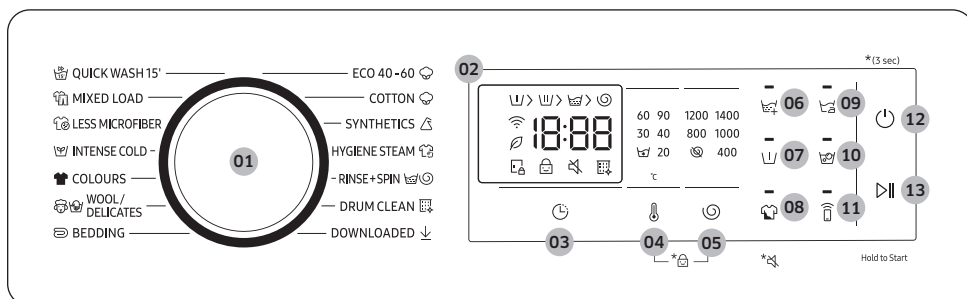



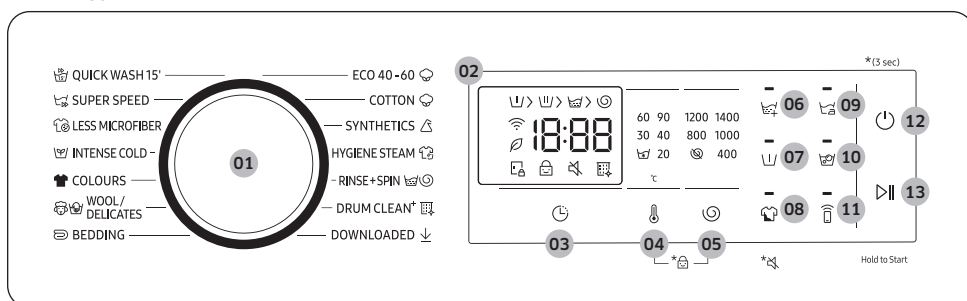



















WW**CGC*****



WW**DG5*****



01 Syklusvelger	Vri velgeren for å velge et program.
02 Skjerm	<p>Displayet viser informasjon om programmet som er i gang og anslått gjenværende tid, eller en informasjonskode når det oppstår et problem.</p> <p>MERK</p> <p>Den faktiske vasketiden kan avvike fra den estimerte tiden som først vises på kontrollpanelet når du velger program.</p>
03 Utsatt slutt 🕒	<p>Utsatt slutt gjør det mulig å velge sluttidspunktet for det nåværende programmet. Basert på innstillingene dine fastsettes starttidspunktet for programmet av maskinens interne logikk. Denne innstillingen er for eksempel nyttig hvis du vil programmere maskinen til å avslutte en vask på det tidspunktet du vanligvis kommer hjem fra jobb.</p> <ul style="list-style-type: none"> Trykk for å velge en forhåndsinnstilt timeenhet.
04 Temp. 🌡️	Trykk for å endre vanntemperaturen for det nåværende programmet.

05 Sentrifugering 	<p>Trykk for å endre sentrifugeringshastigheten for det nåværende programmet.</p> <ul style="list-style-type: none"> • Skyllestopp (Ingen indikator): Den siste skyllingen settes på vent, slik at vasketøyet blir liggende i vann. For å ta ut vasketøyet må du kjøre en tømming eller skylling. <ul style="list-style-type: none"> - For å bruke alternativet Skyllestopp, trykker du på Sentrifugering  gjentatte ganger til alle Sentrifugering-indikatorene slås av. • Ingen sentrifugering : Trommelen sentrifugerer ikke etter den siste tømmingen. <ul style="list-style-type: none"> - For å bruke alternativet Ingen sentrifugering, trykker du på Sentrifugering  gjentatte ganger til indikatoren  lyser.
06 Ekstra skylling 	<p>Trykk på denne knappen for å legge til flere skyllesykluser.</p>
07 Forvask 	<p> Dette legger til et innledende vaskeprogram før hovedvasken.</p>
08 Intensiv 	<p>For svært skittent vasketøy. Hvert program varer lenger enn normalt.</p> <p>Lyd </p> <p>Du kan slå lyden på eller av på vaskemaskinen. Vær oppmerksom på at dette ikke påvirker lyden som varsler om informasjonskodene.</p> <ul style="list-style-type: none"> • Hvis du vil dempe lyden, holder du Intensiv inne samtidig i 3 sekunder. • Du slår på lyden igjen ved å holde dem nede igjen i 3 sekunder.
09 Strykefritt 	<p>Trykk for å forberede tøyet så det blir enkelt å stryke ved å redusere skrukker i sentrifugeringen.</p> <ul style="list-style-type: none"> • Strykefritt er bare tilgjengelig for følgende vaskeprogrammer: ECO 40-60 , BOMULL , SYNTETISK , HYGIENEDAMP , BLANDET VASK , SUPER SPEED , SVÆRT KALDT , FARGER , SENGETØY 
10 Flekkfjerning 	<p>Trykk for å aktivere/deaktivere funksjonen Flekkfjerning. Denne funksjonen bidrar til å fjerne en rekke ulike vanskelige flekker.</p> <ul style="list-style-type: none"> • Flekkfjerning er bare tilgjengelig for følgende vaskeprogrammer: BOMULL , SYNTETISK , HYGIENEDAMP , BLANDET VASK , SUPER SPEED , SENGETØY 
11 Smart Control 	<p>Trykk for å aktivere eller deaktivere funksjonen Smart Control. Trykk og hold for å gå inn i sammenkoblingsmodus for å koble deg til SmartThings-appen.</p> <ul style="list-style-type: none"> • Når Smart Control-funksjonen er aktivert, kan du kontrollere vaskemaskinen eksternt ved bruk av SmartThings-appen på smarttelefonen eller nettbrettet ditt (Android eller iOS).
12 Av/På	<p>Trykk for å slå vaskemaskinen på/av.</p>
13 Start/pause	<p>Trykk for å starte eller stoppe maskinen.</p>

Operasjoner

Enkle trinn for å starte

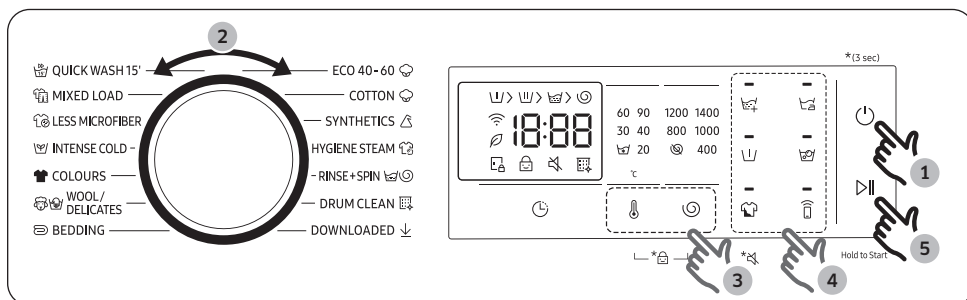

1. Trykk på **Av/På** for å slå på vaskemaskinen.
2. Velg et program ved å vri på **Programvelger**.
3. Endre programinnstillingene (**Temp.** og **Sentrifugering**) etter behov.
4. Hvis du vil legge til et alternativ, trykker du på den tilsvarende knappen.
5. Trykk på **Start/pause**.

Slik bytter du programmet mens programmet kjører

1. Trykk på **Start/pause** for å stoppe vasken.
2. Velg et annet program.
3. Trykk på **Start/pause** igjen for å starte det nye programmet.









Legg i plagg

For å legge til tøy etter at vasken er i gang, bruker du **Start/pause**.











1. Trykk og hold **Start/pause** for å stoppe vaskeprogrammet.
2. Åpne døren og legg klesvasken inn i trommelen.
3. Lukk døren og trykk og hold **Start/pause** igjen for å gjenoppta vaskeprogrammet.

Programoversikt

Standardprogrammer

Program	Beskrivelse	Maks. vekt (kg)
ECO 40-60 	<ul style="list-style-type: none"> For rengjøring av normalt tilsmussede bomullsartikler som er erklært å være vaskbare ved 40 °C eller 60 °C, sammen i samme program. Dette programmet brukes til å fastslå samsvar med EUs lov om økodesign. Dette programmet er satt som standard. 	Maks
BOMULL 	<ul style="list-style-type: none"> For bomullstøy, sengetøy, bordduker, undertøy, håndklær eller skjorter. Vasketiden og antall skyllinger justeres automatisk etter vekten. For rengjøring av lett skitne bomullsartikler ved en nominell temperatur på 20 °C. 	Maks
SYNTETISK 	<ul style="list-style-type: none"> For tøy av polyester (diolen, trevira), polyamid (perlon, nylon) eller lignende. 	4
HYGIENEDAMP 	<ul style="list-style-type: none"> Bomull og lin som har vært i direkte kontakt med huden, f.eks. undertøy. For optimale hygieneresultater velger du en temperatur på minst 60 °C. Steam Cycles (Dampprogrammer) er allergivennlige og fjerner bakterier (steriliserer). 	4
SKYLLING OG SENTR.  	<ul style="list-style-type: none"> Med en ekstra skylling etter at vasketøyet er tilsatt tøymykner. 	Maks
TROMMELRENGJØRING  (bare WW**CGC*****-modeller)	<ul style="list-style-type: none"> Rengjør trommelen ved å fjerne smuss og bakterier. Utføres hver 40. vask uten bruk av vaskemiddel eller blekemiddel. Varsel vises etter hver 40. vask. Trommelen må være tom. Ikke bruk rensmidler ved rensing av trommelen. 	-
TROMMELRENGJØRING+  (bare WW**DG5*****-modeller)	<ul style="list-style-type: none"> Rengjør trommelen ved å fjerne smuss og bakterier. Rengjør trommeldørforseglingen ved å fjerne smuss fra forseglingen. Utføres hver 40. vask uten bruk av vaskemiddel eller blekemiddel. Varsel vises etter hver 40. vask. Trommelen må være tom. Ikke bruk rensmidler ved rensing av trommelen. 	-
NEDLASTET 	<ul style="list-style-type: none"> Velg for å velge mellom flere tilgjengelige sykluser i SmartThings-appen på smarttelefonen. 	-







Operasjoner

Program	Beskrivelse	Maks. vekt (kg)
HURTIGVASK 15' 	<ul style="list-style-type: none"> For mindre skitne plagg på under 2,0 kg som du vil vaske raskt. Bruk mindre enn 20 g vaskemiddel. Hvis du bruker mer enn 20 g vaskemiddel, kan det samle seg opp rester av vaskemiddel. Bruk maksimalt 20 ml flytende vaskemiddel. 	2
BLANDET VASK  (bare WW**CGC*****-modeller)	<ul style="list-style-type: none"> For blandet vask som består av bomull og syntetiske stoffer. 	4
SUPER SPEED  (bare WW**DG5*****-modeller)	<ul style="list-style-type: none"> Rask vask for hverdagsklær som undertøy og skjorter. Programtiden varierer avhengig av vanntilførselforholdene, vekt og type vasketøy. 	5
MINDRE MIKROFIBER 	<ul style="list-style-type: none"> Bruk dette programmet for å redusere mengden mikrofiber som genereres ved vask av syntetiske klær. 	2
SVÆRT KALDT 	<ul style="list-style-type: none"> Økoboble-syklus på lav temperatur som bidrar til å redusere strømforbruket. 	4
FARGER 	<ul style="list-style-type: none"> Med ekstra skyllinger og redusert sentrifugering for å sikre at tøyet vaskes skånsomt og skylles grundig. 	4
ULL/FINVASK  	<ul style="list-style-type: none"> Spesifikk for maskinvaskbar ull og delikate stoffer som rene tekstiler, BH-er, undertøy (silke) og annet stoff som bare skal vaskes for hånd. Programmet ULL/FINVASK   bruker forsiktige vuggebevegelser og bløtlegging for å beskytte ullfibrene mot krymping/misforming. Et nøytralt og flytende vaskemiddel anbefales. 	2
SENETØY 	<ul style="list-style-type: none"> For sengetepper, laken, sengetrekk osv. Best resultater får du ved å vaske bare én type sengetøy. 	2

MERK



- Å fylle vaskemaskinen for husholdning eller den kombinerte vask/tørk-maskinen for husholdning opp til kapasiteten som produsenten angir for de respektive programmene, vil bidra til energi- og vannbesparelser.
- Støy og gjenværende fuktighet er påvirket av sentrifugehastigheten: jo høyere sentrifugehastighet i sentrifugefasen, desto høyere støy og lavere gjenværende fuktighet.
- De mest effektive programmene når det gjelder energiforbruk er generelt de som yter ved lavere temperaturer og varer lengre.

Tilvalg

Tilvalg		Beskrivelse
	Wi-Fi	<ul style="list-style-type: none">• Dette ikonet indikerer at vaskemaskinen er koblet til Wi-Fi.
	TROMMELRENGJØRING  påminnelse	<ul style="list-style-type: none">• Dette ikonet indikerer at du skal rengjøre trommelen med programmet TROMMELRENGJØRING .• Etter hvert 40. program, vises dette ikonet i en time og slås deretter av automatisk. Ikonet vil vises i 5 programmer til, slå av, og deretter ikke vises igjen før etter 40 programmer til.
	Barnesikring	<ul style="list-style-type: none">• Dette ikonet indikerer at Barnesikring er på.• For mer informasjon om Barnesikring, se side 42.
	Dørlås	<ul style="list-style-type: none">• Dette ikonet indikerer at døren er låst og ikke kan åpnes.• Døren låses automatisk under et program og denne indikatoren skrur seg på.• Du kan åpne døren når dette ikonet forsvinner.

Utsatt slutt

Du kan stille inn vaskemaskinen slik at den avslutter vasken din automatisk på et senere tidspunkt. Du kan velge mellom en utsettelse på 1 til 24 timer (i trinn på 1 time). Timen som vises, angir tidspunktet vasken vil være ferdig på.

1. Velg et program. Så endrer du innstillingene for programmet om nødvendig.
2. Trykk på **Utsatt slutt**  flere ganger til det ønskede sluttidspunktet er valgt.
3. Trykk på **Start/pause**.
Den tilsvarende indikatoren slås på mens klokken går.
4. Du kan avbryte **Utsatt slutt**  ved å starte vaskemaskinen på nytt ved å trykke på **Av/På**.

Eksempel fra virkeligheten

Du ønsker å avslutte et to timers program om 3 timer fra nå. For å gjøre det legger du til tilvalget Utsatt slutt for den nåværende syklusen med 3 timer valgt, før du trykker på **Start/pause** klokken 14.00. Hva skjer så? Vaskemaskinen begynner å gå klokken 15.00 og er ferdig klokken 17.00. Nedenfor ser du tidslinjen for dette eksempelet.







Operasjoner

Innstillinger

Barnesikring

For å hindre at barn utsettes for ulykker, låser Barnesikring alle knapper unntatt **Av/På**.

- For å stille inn funksjonen Barnesikring holder du inne **Temp.**  og **Sentrifugering**  samtidig i 3 sekunder.
- For å låse opp funksjonen Barnesikring, holder du inne **Temp.**  og **Sentrifugering**  samtidig i 3 sekunder.

MERK



- I tilstanden Barnesikring må du først deaktivere Barnesikring hvis du vil tilsette vaskemiddel eller klær.
- Innstillingen beholdes selv etter at du har startet maskinen på nytt.

Spesialfunksjoner

Smart Control (bare for enkelte modeller)

Du kan ikke koble til SmartThings-appen og kontrollere vaskemaskinen din eksternt.

Koble til vaskemaskinen

1. Last ned og åpne SmartThings-appen på smarttelefonen eller nettbrettet (Android og iOS).
2. Trykk på **Av/På** for å slå på vaskemaskinen.
3. Trykk og hold inne **Smart Control** .
 - a. Vaskemaskinen går inn i AP-modus og kobles til smarttelefonen eller nettbrettet.
 - b. Trykk på **Smart Control**  for godkjenne vaskemaskinen.
 - c. Når godkjenningsprosessen er fullført, er vaskemaskinen koblet til appen.
 - Du kan bruke forskjellige funksjoner som er tilgjengelige i SmartThings-appen.

MERK

- Hvis vaskemaskinen din ikke klarer å koble til SmartThings-appen, prøv du igjen.
- Sjekk ruterer hvis du opplever problemer med Internett-tilkoblingen etter at du har koblet vaskemaskinen til SmartThings-appen.
- Hvis Wi-Fi er av, trykker du og holder inne **Temp.**  og **Smart Control**  samtidig for å slå det på.
- Når du slår på vaskemaskinens Wi-Fi, kan du koble deg til vaskemaskinen via SmartThings-appen på smarttelefonen eller nettbrettet ditt, uavhengig av vaskemaskinens strømstatus. Vaskemaskinen vises imidlertid offline på SmartThings-appen hvis vaskemaskinens Wi-Fi er av.
- Lukk døren før du starter Smart Control-funksjonen.
- Hvis du bruker vaskemaskinen en stund uten å koble til SmartThings-appen, vil en pop-up-melding om Smart Control vises i 3 sekunder.
- Hvis vaskemaskinens Wi-Fi ikke er koblet til et AP (tilgangspunkt), vil Wi-Fi slå seg av når du slår av strømmen.

Stay Connect

Konfigurer Stay Connect-funksjonen i SmartThings-appen for å holde Smart Control påslått etter et endt program. Vaskemaskinen din forblir tilkoblet appen, slik at du kan sende flere instruksjoner, enten du er hjemme eller borte.

1. Hvis du slår på Stay Connect-funksjonen på SmartThings-appen, vil vaskemaskinen være i strømsparings- og ventemodus etter fullført program.
 - Stay Connect-funksjonen vil forbli aktiv i opptil 24 timer hvis døren forblir lukket.
2. Når Stay Connect-funksjonen er aktiv, er ikonene Smart Control, Dørlås og Wi-Fi opplyst på displayet til vaskemaskinen.
3. Du kan enkelt kontrollere vaskemaskinen din, legge til skylling, sentrifugering eller tørkeprogram ved hjelp av SmartThings-appen.

MERK

- Vaskemaskinen går over til strømsparings- og ventemodus når driften er midlertidig stoppet, selv om maskinen ikke er koblet til SmartThings-appen.
- I noen tilfeller er det bare Dørlås-ikonet som lyser opp.

Operasjoner

SmartThings

Wi-Fi-tilkobling

På smarttelefonen eller nettbrettet ditt går du til **Settings (Innstillinger)** og slår på den trådløse tilkoblingen og velger et tilgangspunkt (AP).

- Dette apparatet støtter Wi-Fi 2,4 GHz-protokollene.

Last ned

På et appmarked (Google Play Butikk, Apple App Store, Samsung Galaxy Apps) finner du SmartThings-appen ved å søke etter «SmartThings». Last ned og installer appen på enheten din.

MERK

Appen kan endres uten forvarsel for å gi forbedret ytelse.

Logg inn

Først må du logge inn på SmartThings med Samsung-kontoen din. Hvis du vil opprette en ny Samsung-konto, følger du instruksjonene på appen. Du trenger ikke en separat app for å opprette kontoen din.

MERK

Hvis du har en Samsung-konto, bruker du den kontoen til å logge inn. En registrert Samsung-smarttelefon- eller nettbrettbruker logges automatisk inn.

Slik registrerer du apparatet på SmartThings

1. Påse at smarttelefonen eller nettbrettet er koblet til et trådløst nettverk. Hvis ikke, går du til **Settings (Innstillinger)** og slår på den trådløse tilkoblingen og velger et AP (tilgangspunkt).
2. Åpne **SmartThings** på smarttelefonen eller nettbrettet.
3. Hvis du ser meldingen «A new device is found. (En ny enhet ble funnet.)», velger du **Add (Legg til)**.
4. Hvis det ikke vises noen melding, velger du **+** og velger apparatet ditt i listen over tilgjengelige apparater. Hvis du ikke finner apparatet ditt på listen, velger du **Device Type (Enhetstype) > Specific Device Model (Spesifikk enhetsmodell)**, og deretter legger du til apparatet ditt manuelt.
5. Registrer apparatet ditt på SmartThings-appen som følger.
 - a. Legg til apparatet ditt i SmartThings. Påse at apparatet ditt er koblet til SmartThings.
 - b. Når registreringen er fullført, vises apparatet ditt på smarttelefonen eller nettbrettet ditt.

Åpen kildekode-kunngjøring

Programvaren som følger med dette produktet, inneholder programvare med åpen kildekode. Du kan få den fullstendige tilsvarende kildekoden i en periode på tre år etter den siste forsendelsen av dette produktet ved å kontakte supportteamet via <http://opensource.samsung.com> (bruk «Forespørsel»-menyen.)

Det er også mulig å få hele den tilsvarende kildekoden på et fysisk medium som en CD-ROM mot et lite gebyr.

Følgende URL http://opensource.samsung.com/opensource/SMART_AT_051/seq/0 fører til den åpne kildekode-lisensinformasjon knyttet til dette produktet. Dette tilbudet er gyldig for alle som mottar denne informasjonen.



MERK



- Når Wi-Fi er aktivert, øker energiforbruket i forhold til verdiene som er spesifisert i veiledende informasjon.
- Samsung erklærer herved at dette radioutstyret er i samsvar med direktiv 2014/53/EU og med de relevante lovbestemte kravene i Storbritannia. Den fullstendige teksten i EU-samsvarserklæringen og Storbritannias samsvarserklæring er tilgjengelig på følgende internettadresse: Den offisielle samsvarserklæringen finner du på <http://www.samsung.com> ved å gå til Støtte > Støttens hjem og skrive inn modellnavnet. Maks overføringskraft Wi-Fi: 20 dBm ved 2,412 GHz – 2,472 GHz

Vedlikehold





Hold vaskemaskinen ren for å forhindre svekket ytelse og redusert levetid.

TROMMELRENGJØRING /TROMMELRENGJØRING+

Kjør dette programmet regelmessig for å rense trommelen ved å fjerne bakterier fra den. Dette programmet varmer vannet til mellom 60 °C og 70 °C, og det fjerner også oppsamlet smuss fra dørforseglingen i gummi.

1. Trykk på **Av/På** for å slå på vaskemaskinen.
2. Vri **Syklusvelger** for å velge **TROMMELRENGJØRING /TROMMELRENGJØRING+ **.
3. Trykk og hold inne **Start/pause**.

MERK





- Vanntemperaturen for **TROMMELRENGJØRING /TROMMELRENGJØRING+ ** er satt til 70 °C, og den kan ikke endres.
- Det anbefales at du kjører **TROMMELRENGJØRING /TROMMELRENGJØRING+ ** én gang hver 40. vask.
- For å forhindre kalk, tilsett riktig mengde vaskemiddel i henhold til din lokale vannhardhet eller tilsett et vannmyknende tilsetningsstoff sammen med vaskemidlet.

TROMMELRENGJØRING /TROMMELRENGJØRING+ -påminnelse

Avhengig av modellen er **TROMMELRENGJØRING /TROMMELRENGJØRING+ **-påminnelsen er enten et ikon eller en LED-lampe.

For ikoner, lyser ikonet på kontrollpanelet.

For LED-lamper, lyser LED-lamper opp ved siden av **TROMMELRENGJØRING /TROMMELRENGJØRING+ **, eller på alternativsområdet på kontrollpanelet.

- **TROMMELRENGJØRING /TROMMELRENGJØRING+ **-påminnelsen blinker på kontrollpanelet én gang hver 40. vask. Det anbefales å gjennomføre **TROMMELRENGJØRING /TROMMELRENGJØRING+ ** regelmessig.
- Når du ser denne påminnelsen for første gang, kan du ignorere den i 6 vask på rad. Fra sjuende vask vises ikke påminnelsen lenger. Den vises imidlertid igjen andre gang du når 40 vask.
- Selv etter at den siste prosessen er avsluttet, blir meldingen «0» værende.
- Selv om «0» ikke forsvinner, fungerer maskinen som normalt.
- Det anbefales at du kjører syklusen jevnlig av hygieniske årsaker.

Nødtømming

Ved strømbuud må du tømme vannet fra trommelen før du tar ut vasketøyet.

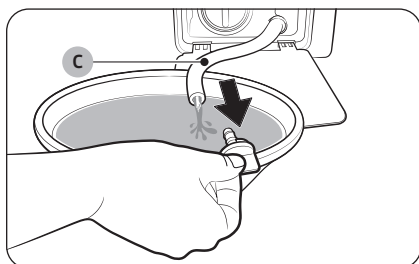
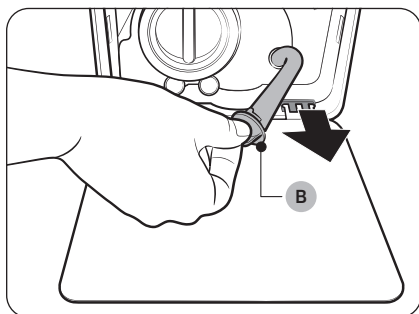
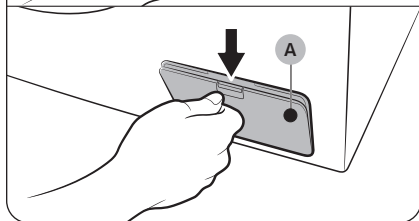
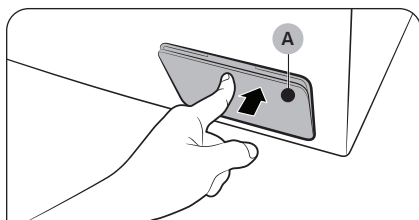

1. Slå av vaskemaskinen, og trekk støpselet ut av strømuttaket.
2. Åpne **filterdekslet (A)**.
 - Type 1: Trykk forsiktig øverst på **filterdekslet (A)** for å åpne det.
 - Type 2: Skyv ned låsen på **filterdekslet (A)** for å åpne det.
3. Sett en tom, romslig beholder rundt dekslet, og trekk nødavløpsslangen til beholderen mens du holder **slangehetten (B)**.

4. Åpne slangehetten, og la vannet i **nødavløpsslangen (C)** renne ned i beholderen.
5. Når du er ferdig, lukker du slangehetten og setter slangen på plass igjen. Så lukker du filterdekslet.

MERK

Bruk en romslig beholder – det kan være mer vann enn forventet i trommelen.

Vedlikehold

Rengjøring

Overflaten til vaskemaskinen

Bruk en myk klut med et skånsomt rengjøringsmiddel. Ikke sprut vann på vaskemaskinen.

Maskefilter

Rengjør maskefilteret til vannslangen én eller to ganger i året.

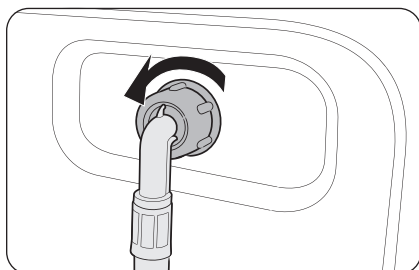

1. Slå av vaskemaskinen, og ta ut strømledningen.
2. Steng vannkranen.
3. Løsne og koble fra vannslangen på baksiden av vaskemaskinen. Dekk slangen med en klut for å hindre at vannet strømmer ut.

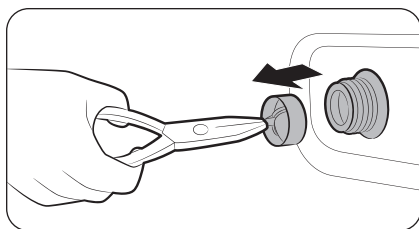

4. Bruk en tang til å dra maskefilteret ut av inntaksventilen.
5. Senk maskefilteret dypt ned i vann, slik at tilkoblingen med gjenger også er under vann.
6. Tørk maskefilteret helt i skyggen.
7. Sett maskefilteret inn i inntaksventilen igjen, og koble vannslangen til inntaksventilen.
8. Slå på vannkranen.

MERK

Hvis maskefilteret er tilstoppet, vises informasjonskoden «4C» på skjermen.

Filter

Det anbefales å rengjøre filteret hver andre måned for å hindre tilstopping. Et tilstoppet filter kan svekke bobleeffekten.

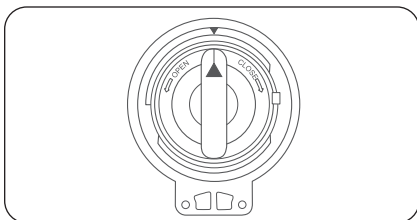
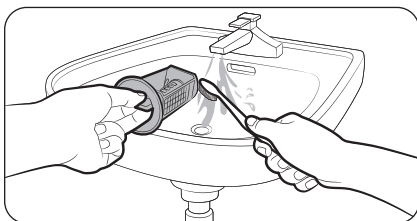
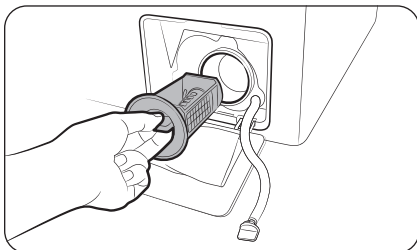

1. Slå av vaskemaskinen, og ta ut strømledningen.
2. Tøm ut vannet som er igjen i trommelen. Se delen **Nødtømming**.
3. Åpne **filterdekselet**.
 - Type 1: Trykk forsiktig øverst på **filterdekselet** for å åpne det.
 - Type 2: Skyv ned låsen på **filterdekselet** for å åpne det.
4. Vri filterknotten til venstre, og tøm ut vannet som er igjen.
5. Rengjør filteret med en myk børste. Pass på at tappepumpens propell inni filteret ikke er blokkert.
6. Sett inn filteret igjen, og vri filterknotten til høyre.

MERK

- Noen filtre har en sikkerhetsknott som er laget for å unngå ulykker som involverer barn. Du åpner sikkerhetsknotten til filteret ved å trykke den inn og vri mot klokken. Fjærmekanismen til sikkerhetsknotten hjelper til med å åpne filteret.
- Du lukker sikkerhetsknotten til filteret ved å vri den med klokken. Fjæren lager en skranglelyd, og det er normalt.

MERK

Hvis filteret er tilstoppet, vises informasjonskoden «5C» på skjermen.

FORSIKTIG

- Pass på at filterknappen er skikkelig stengt etter at filteret er rengjort. Hvis ikke kan det oppstå lekkasjer.
- Pass på at filteret er riktig satt inn etter at det er rengjort. Ellers kan det oppstå funksjonsfeil eller lekkasjer.

Vedlikehold

Vaskemiddelskuff

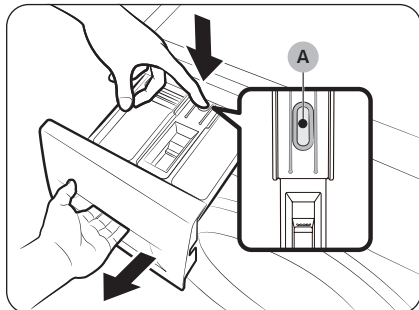

1. Åpne skuffen mens du holder nede **utløerspaken (A)** på innsiden av skuffen.
2. Fjern utløerspaken og måleren for flytende vaskemiddel fra skuffen.

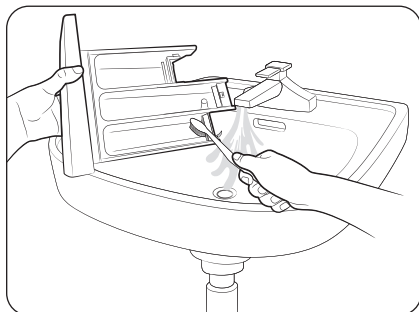

3. Rengjør komponentene til skuffen med en myk børste under rennende vann.

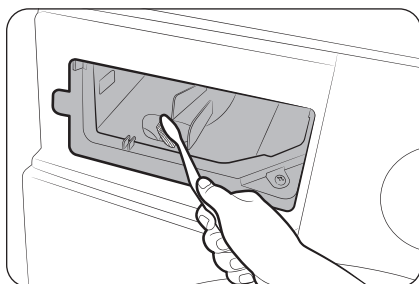

4. Rengjør skuffefordypningen med en flaskebørste for å fjerne rester av vaskemiddel og kalk på skuffefordypningen.
5. Sett inn utløerspaken og måleren for flytende vaskemiddel i skuffen igjen.
6. Lukk skuffen ved å skyve den innover.

MERK

Fjern vaskemiddelrester ved å kjøre programmet **SKYLLING OG SENTR.**  med tom trommel.

Etter at maskinen har vært fryst

Vaskemaskinen kan fryse når temperaturen går under 0 °C.



1. Slå av vaskemaskinen, og ta ut strømledningen.
2. Hell varmt vann over vannkranen for å løsne vannslangen.
3. Koble fra vannslangen, og legg den i varmt vann.
4. Hell varmt vann i trommelen, og la det stå der i cirka 10 minutter.
5. Koble vannslangen til vannkranen igjen.

MERK

Hvis vaskemaskinen fortsatt ikke fungerer normalt, gjentar du trinnene ovenfor til den fungerer normalt.

Hvis vaskemaskinen ikke skal brukes i en lengre periode

Unngå å la vaskemaskinen stå ubrukt i en lengre periode. Hvis dette ikke kan unngås, må vaskemaskinen tømmes, og strømledningen kobles fra.

1. Vri **Syklusvelger** for å velge en **SKYLLING OG SENTR.**  .
2. Tøm trommelen, og trykk på **Start/pause**.
3. Når programmet er ferdig, stenger du vannkranen og kobler fra vannslangen.
4. Slå av vaskemaskinen, og ta ut strømledningen.
5. Åpne døren for å la luften sirkulere gjennom trommelen.

Feilsøking

Kontrollpunkter

Hvis du opplever et problem med vaskemaskinen, anbefaler vi at du først sjekker tabellen nedenfor og prøver forslagene.

Problem	Handling
Maskinen starter ikke.	<ul style="list-style-type: none">• Kontroller at vaskemaskinens støpsel er satt i.• Kontroller at døren er skikkelig lukket.• Kontroller at vannkranene er åpne.• Husk at du må trykke på Start/pause for å starte vaskemaskinen.• Kontroller at Barnesikring  ikke er aktivert.• Før vaskemaskinen begynner å fylles, lager den en rekke klikkelyder for å sjekke dørlåsen, og den utfører deretter en rask tømming.• Sjekk sikringen, eller tilbakestill kretsbyteren.
Det tilføres ikke noe eller ikke nok vann.	<ul style="list-style-type: none">• Åpne vannkranen helt.• Kontroller at døren er skikkelig lukket.• Kontroller at vannslangen ikke er frosset.• Kontroller at vannslangen ikke er vridd eller tilstoppet.• Kontroller at vanntrykket er høyt nok.
Det ligger igjen vaskemiddel i vaskemiddelskuffen etter et program.	<ul style="list-style-type: none">• Pass på at vaskemaskinen kjører med tilstrekkelig vanntrykk.• Kontroller at vaskemiddelet er lagt i midten av vaskemiddelskuffen.• Kontroller at skyllehetten er satt godt på plass.• Hvis du bruker vaskemiddel i pulverform, må du påse at vaskemiddelvelgeren er i den øvre stillingen.• Ta av skyllehetten, og rengjør vaskemiddelskuffen.
Maskinen vibrerer eller bråker for mye.	<ul style="list-style-type: none">• Påse at vaskemaskinen er plassert på et flatt og solid gulv der den ikke sklir. Hvis ikke gulvet er flatt, kan du bruke nivelleringsføttene til å justere høyden på vaskemaskinen.• Kontroller at transportsikringene er fjernet.• Kontroller at vaskemaskinen ikke er i kontakt med andre gjenstander.• Kontroller at klesvasken er jevnt fordelt.• Motoren kan lage støy ved normal bruk.• Du kan komme til å høre lyder ved vasking av kjeledresser eller klær med metalldekor. Dette er normalt.• Metallgjenstander, for eksempel mynter, kan lage lyd. Når vaskeprosessen er fullført, må du fjerne slike gjenstander fra trommelen eller filterbeholderen.

Problem	Handling
Maskinen tømmer og/eller sentrifugerer ikke.	<ul style="list-style-type: none"> • Kontroller at avløpsslengen er rett hele veien frem til avløpssystemet. Hvis du oppdager obstruksjoner i avløpet, bør du få utført service. • Kontroller at filteret ikke er tett. • Lukk døren, og trykk på Start/pause. Vaskemaskinen begynner ikke å rotere eller sentrifugere trommelen hvis ikke døren er lukket. Dette er av hensyn til brukerens sikkerhet. • Kontroller at avløpsslengen ikke har frosset eller er tett. • Kontroller at avløpsslengen er koblet til et avløpssystem som ikke er tett. • Hvis det ikke tilføres nok strøm til vaskemaskinen, kan den midlertidig ikke tømmes eller sentrifugere. Så snart den tilføres nok strøm, fungerer den normalt igjen. <p>Sentrifugeringen fungerer ikke.</p> <ul style="list-style-type: none"> • Påse at vasketøyet er jevnt fordelt. • Kontroller at vaskemaskinen står på et flatt og stabilt underlag. • Omfordel vekten. Hvis du bare ønsker å vaske ett plagg, f.eks. en badekåpe eller et par jeans, kan det hende at du får et utilfredsstillende resultat av sluttcentrifugeringen, og at kontrollmeldingen «Ub» vises på skjermen.
Døren åpner seg ikke.	<ul style="list-style-type: none"> • Trykk på Start/pause for å stanse vaskemaskinen. • Det kan ta litt tid før låsemekanismen til døren kobles ut. • Døren kan ikke åpnes før 3 minutter etter at maskinen er stanset eller strømmen er slått av. • Påse at alt vann i trommelen er tømt ut. • Døren kan ikke åpnes hvis det ligger vann i trommelen. Tøm trommelen for vann, og åpne døren manuelt. • Kontroller at lampen for dørlåsen er slukket. Lampen for dørlåsen slukkes når vaskemaskinen er tømt.
Maskinen genererer for mye såpeskum.	<ul style="list-style-type: none"> • Påse at du bruker anbefalt type vaskemiddel. • Bruk høyeffektivt (HE) vaskemiddel for å unngå at det dannes for mye såpeskum. • Reduser mengden vaskemiddel for mykt vann, små mengder klær eller lite skitne klær. • Det anbefales ikke å bruke vaskemidler som ikke er av typen HE.
Det er ikke mulig å tilsette ekstra vaskemiddel.	<ul style="list-style-type: none"> • Kontroller at den gjenværende mengden vaskemiddel og tøymykner ikke er over grensen.

Feilsøking

Problem	Handling
Maskinen stopper.	<ul style="list-style-type: none">• Koble strømledningen til et strømførende strømuttak.• Sjekk sikringen, eller tilbakestill kretsbyteren.• Lukk døren, og trykk på Start/pause for å starte vaskemaskinen. Vaskemaskinen begynner ikke å rotere eller sentrifugere trommelen hvis ikke døren er lukket. Dette er av hensyn til brukerens sikkerhet.• Før vaskemaskinen begynner å fylles, lager den en rekke klikkelyder for å sjekke dørlåsen, og den utfører deretter en rask tømming.• Programmet inneholder kanskje en pause eller bløtleggingsperiode. Det kan hende at vaskemaskinen starter hvis du venter litt.• Kontroller at maskefilteret på vanntilførselsslengen ved vannkranene ikke er tett. Rengjør maskefilteret med jevne mellomrom.• Hvis det ikke tilføres nok strøm til vaskemaskinen, kan den midlertidig ikke tømmes eller sentrifugere. Så snart den tilføres nok strøm, fungerer den normalt igjen.
Maskinen fylles med vann med feil temperatur.	<ul style="list-style-type: none">• Åpne begge kranene helt.• Kontroller at det er valgt riktig temperatur.• Kontroller at slangene er koblet til de riktige kranene. Spyl vannslangene.• Kontroller at varmtvannsberederen er stilt inn til å tilføre varmtvann som holder minst 49 °C (120 °F) ved kranen. Kontroller også kapasiteten og rekuperasjonshastigheten til varmtvannsberederen.• Koble fra slangene, og rengjør maskefilteret. Det kan hende at maskefilteret er tett.• Det kan hende at vanntemperaturen endres mens vaskemaskinen fylles. Dette skyldes at den automatiske temperaturkontrollfunksjonen sjekker temperaturen til vannet som kommer inn i maskinen. Dette er normalt.• Når vaskemaskinen fylles, kan det hende at du legger merke til at det bare går varmt og/eller bare kaldt vann ut av dispenseren når det er valgt kalde eller varme temperaturer. Dette er normal prosedyre for den automatiske temperaturkontrollfunksjonen, ettersom vaskemaskinen bestemmer vanntemperaturen.
Klærne er våte når programmet er ferdig.	<ul style="list-style-type: none">• Bruk High (Høy) eller Extra High (Ekstra høy) sentrifugeringshastighet.• Bruk høyeffektivt (HE) vaskemiddel for å redusere forekomsten av for mye såpeskum.• Det er lagt inn for lite klær. Små mengder (ett eller to plagg) kan bli ubalansert og dermed ikke sentrifugeres skikkelig.• Kontroller at avløpsslengen ikke har knekker eller er tett.

Problem	Handling
Maskinen lekkervann.	<ul style="list-style-type: none"> • Kontroller at døren er skikkelig lukket. • Kontroller at alle slangekoblingene er godt strammet til. • Kontroller at enden av avløpsslangen er riktig satt inn i og godt festet til avløpssystemet. • Unngå å legge inn for mye tøy. • Bruk høyeffektivt (HE) vaskemiddel for å unngå at det dannes for mye såpeskum. • Kontroller om noe sitter fast mellom døren og membranen. <ul style="list-style-type: none"> - Hvis noe sitter fast mellom døren og membranen, kan det forårsake en lekkasje eller skade på membranen.
Maskinen lukter.	<ul style="list-style-type: none"> • Hvis det dannes store mengder såpeskum, kan dette samle seg opp i sprekker og åpninger og føre til vond lukt. • Kjør rengjøringsprogrammet for å rense maskinen regelmessig. • Rengjør dørførseglingen (membranen). • Tørk vaskemaskinen innvendig når et program er ferdig.
Ingen bobler kommer til syne (bare Bubble-modeller).	<ul style="list-style-type: none"> • Hvis du legger inn for mange plagg, kan dette føre til at boblene ikke kommer til syne. • Det kan hende at det ikke genereres bobler hvis tøyet som vaskes, er svært skittent.
Økt vasketid	<ul style="list-style-type: none"> • Den faktiske vasketiden kan avvike fra den estimerte tiden som først vises på kontrollpanelet når du velger program.



- Hvis en feil vedvarer, ta kontakt med et servicesenter. Nummeret til servicesenteret er på etiketten som er festet til produktet.
- Samsung er ikke ansvarlig for produkt- og personskafer eller andre hendelser som gjelder produktsikkerhet, og som er forårsaket av en reparasjon der instruksjonene i denne reparasjonsguiden ikke følges. Eventuelle skader på produktet forårsaket av et forsøk på reparasjon av andre personer enn en Samsung-sertifisert tjenesteleverandør, vil heller ikke bli dekket av garantien.

Feilsøking

Informasjonskoder

Hvis vaskemaskinen ikke fungerer som den skal, kan det hende du ser en informasjonskode på skjermen. Sjekk tabellen nedenfor, og prøv forslagene.

Kode	Handling
4C	<p>Det tilføres ikke vann.</p> <ul style="list-style-type: none">• Kontroller at vannkranene er åpne.• Kontroller at vannslangene ikke er tette.• Kontroller at vannkranene ikke har frosset.• Pass på at vaskemaskinen kjører med tilstrekkelig vanntrykk.• Kontroller at kaldtvannskranen og varmtvannskranen er korrekt tilkoblet.• Rengjør maskefilteret, ettersom det kan være tett.• Når meldingen «4C» vises, tømmer maskinen vann i 3 minutter. I mellomtiden er Power (På/Av)-knappen deaktivert.
4C2	<ul style="list-style-type: none">• Kontroller at kaldtvannsslangen er godt koblet til kaldtvannskranen. Hvis den er koblet til varmtvannskranen, kan det hende at plaggene kan bli deformert i enkelte programmer.
5C	<p>Vannet tømmes ikke.</p> <ul style="list-style-type: none">• Kontroller at avløpsslangen ikke har frosset eller er tett.• Kontroller at avløpsslangen er plassert riktig i henhold til tilkoblingstypen.• Rengjør avfallsfilteret, ettersom det kan være tett.• Kontroller at avløpsslangen er rett hele veien frem til avløpssystemet.• Hvis informasjonskoden vedvarer, bør du kontakte et kundeservicesenter.
dC	<p>Vaskemaskinen kjøres med åpen dør.</p> <ul style="list-style-type: none">• Kontroller at døren er skikkelig lukket.• Kontroller at det ikke har satt seg fast tøy i døren.
0C	<p>For mye vann.</p> <ul style="list-style-type: none">• Start maskinen på nytt etter sentrifugering.• Hvis informasjonskoden fortsatt vises på skjermen, bør du kontakte et Samsung-servicesenter.
LC, LC1	<p>Kontroller avløpsslangen.</p> <ul style="list-style-type: none">• Kontroller at enden på avløpsslangen ikke er plassert på gulvet.• Kontroller at avløpsslangen ikke er tett.• Hvis informasjonskoden vedvarer, bør du kontakte et kundeservicesenter.
3C	<p>Kontroller at motoren fungerer.</p> <ul style="list-style-type: none">• Prøv å starte programmet på nytt.• Hvis informasjonskoden vedvarer, bør du kontakte et kundeservicesenter.

Kode	Handling
UC	Den elektroniske kontrollen må sjekkes. <ul style="list-style-type: none"> Kontroller om det tilføres strøm på riktig måte. Hvis informasjonskoden vedvarer, bør du kontakte et kundeservicesenter.
	Lav spenning registrert. <ul style="list-style-type: none"> Kontroller at strømledningen er koblet til. Hvis informasjonskoden vedvarer, bør du kontakte et kundeservicesenter.
HC	Sjekk av oppvarming med høy temperatur. <ul style="list-style-type: none"> Hvis informasjonskoden vedvarer, bør du kontakte et kundeservicesenter.
1C	Vannivåsensoren fungerer ikke slik den skal. <ul style="list-style-type: none"> Prøv å slå av og starte syklusen på nytt. Hvis informasjonskoden vedvarer, bør du kontakte et kundeservicesenter.
AC	Sjekk kommunikasjonen mellom hoved- og under-PBA. <ul style="list-style-type: none"> Prøv å slå av og starte syklusen på nytt. Hvis informasjonskoden vedvarer, bør du kontakte et kundeservicesenter.
0	Maskinen slår seg ikke automatisk av etter den siste sentrifugeringen, og meldingen «0» blir værende. <ul style="list-style-type: none"> Maskinen fungerer som normalt uten å kjøre programmet TROMMELRENGJØRING /TROMMELRENGJØRING+ . Det anbefales imidlertid at du kjører syklusen av hygieniske årsaker.
Ub	Sentrifugeringen fungerer ikke. <ul style="list-style-type: none"> Påse at vasketøyet er jevnt fordelt. Kontroller at vaskemaskinen står på et flatt og stabilt underlag. Omfordel vekten. Hvis du bare ønsker å vaske ett plagg, f.eks. en badekåpe eller et par jeans, kan det hende at du får et utilfredsstillende resultat av sluttsentrifugeringen, og at kontrollmeldingen «Ub» vises på skjermen.

Hvis en informasjonskode stadig vises på skjermen, bør du kontakte et lokalt Samsung-servicesenter.

Spesifikasjoner

Tekstilpleietabell

Følgende symboler gir veiledning om tekstilpleie. Tekstilpleieetikettene inneholder symboler for tørking, bleking, tørking og stryking eller rensing når det er nødvendig. Bruken av symbolene sikrer samsvar mellom tøyprodusenter både i inn- og utland. Følg veiledningen på etiketten for å maksimere levetiden til klesplagget og redusere tøyvaskproblemer.

Vask

	95 °C normal vask.
	60 °C normal vask.
	60 °C skånsom vask.
	40 °C normal vask.
	40 °C skånsom vask.
	40 °C ekstra skånsom vask.
	30 °C normal vask.
	30 °C skånsom vask.
	30 °C ekstra skånsom vask.
	Håndvask.
	Må ikke vaskes.

MERK

Temperaturene i vaskebaljen angir maks. vasketemperatur, og må ikke overskrides.

Bleking

	Tåler all bleking.
	Kun oksygenholdige blekemidler.
	Må ikke blekes.





Tørking

	Trommeltørking / normal temperatur / maksimal utslippstemperatur 80 °C.
	Trommeltørking / normal temperatur / maksimal utslippstemperatur 60 °C.
	Må ikke trommeltørkes.
	Tørkes hengende.
	Drypptørkes.
	Tørkes liggende.
	Drypptørkes liggende.
	Tørkes hengende i skyggen.
	Drypptørkes i skyggen.
	Tørkes liggende i skyggen.
	Drypptørkes liggende i skyggen.

MERK

- Prikkene angir temperatur for tørking i tørketrommel.
- Strekene angir sted for og type tørking.

Stryking

	Strykes på maks. 200 °C.
	Strykes på maks. 150 °C.
	Strykes på maks. 110 °C. Vær obs når du bruker dampstrykejern (ikke bruk dampfunksjonen).
	Må ikke strykes.

- Generelt indikerer streken under symbolene en mildere prosess (f.eks. skånsom vask for lettstelte plagg). To streker indikerer ekstra skånsomme vaskemetoder.

MERK

Prikkene angir stryketemperaturen (innstillbart, damp, reisestrykejern og strykemaskiner).

Kjemisk rens

	Kjemisk rens i tetrakloretylen og/eller hydrokarboner, normal prosess.
	Kjemisk rens i tetrakloretylen og/eller hydrokarboner, mild prosess.
	Kjemisk rens i hydrokarboner, normal prosess.
	Kjemisk rens i hydrokarboner, mild prosess.
	Må ikke renses.
	Kjemisk våtrenns.
	Skånsom kjemisk våtrenns.
	Ekstra skånsom kjemisk våtrenns.
	Må ikke våtrennes.

MERK

- Bokstavene i en sirkel angir løsemidlene (P, F) som brukes i kjemisk (våt)rens (W).

Spesifikasjoner

Miljøvern

- Denne maskinen er produsert av resirkulerbare materialer. Hvis du bestemmer deg for å kaste den, må du overholde lokale forskrifter for avfallshåndtering. Skjær av strømledningen, slik at maskinen ikke kan kobles til en strømkilde. Fjern lokket slik at dyr og små barn ikke kan bli fanget inne i apparatet.
- Ikke bruk mer vaskemiddel enn det som anbefales i vaskemiddelprodusentens instruksjoner.
- Bruk flekkfjerningsmidler og blekemidler før vaskeprogrammet bare når det er nødvendig.
- Spar vann og elektrisitet ved at du bare vasker med full maskin (hvor mye avhenger av hvilket program du bruker).

Reservedel-garanti

Vi garanterer at følgende reservedeler vil være tilgjengelige for profesjonelle reparatører og sluttbrukere i minst 10 år etter at den siste enheten av modellen er markedsført.

- Dør, dørhengsler og dørtetninger, andre tetninger, monteringsdeler for dørlås og eksternt ekstrastyr av plast, som vaskemiddeldispensere.
- Delene som er oppført kan kjøpes via nettstedet nedenfor.
 - <http://www.samsung.com/support>

Spesifikasjonsark

En stjerne (*) betyr variantmodell og kan variere mellom (0-9) og (A-Z).

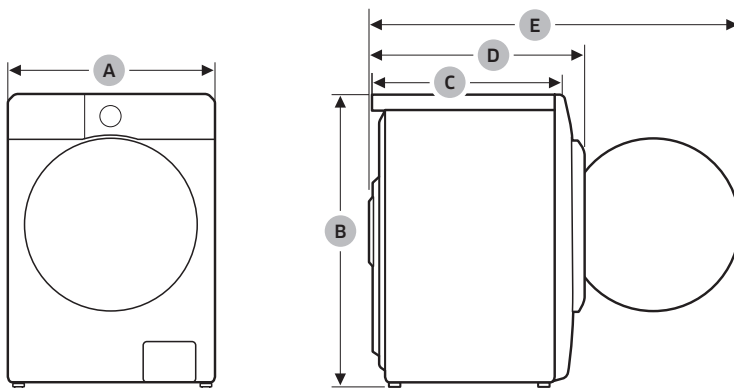

Type			Vaskemaskin med frontmating		
Modellnavn			WW1*DG****** WW1*DE*	WW9*CGC*****	WW8*CGC*****
Mål	A (bredde)		600 mm		
	B (høyde)		850 mm		
	C (dybde)		600 mm	550 mm	
	D		640 mm	630 mm	
	E		1090 mm	1080 mm	
Vanntrykk			50-1000 kPa		
Nettovekt			72,0 kg	65,0 kg	
Maksimal vaskekapasitet:		Vasking og sentrifugering	11,0 kg	9,0 kg	8,0 kg
Strømforsbruk	Vasking og oppvarming	AC 220-240 V / 50 Hz	1900-2300 W		
Sentrifugeomdreininger			1400 o/min		

MERK



















- Design og spesifikasjoner kan endres uten forvarsel av hensyn til kvalitetsforbedringer.
- Dimensjonene som er oppgitt her kan variere litt fra de faktiske målene avhengig av målemetoden.

Spesifikasjoner

EPREL-informasjon

For å se informasjon om dette produktets energimerking i det europeiske produktregisteret for energimerking (EPREL), kan du gå til https://eprel.ec.europa.eu/qr/***** hvor ***** er produktets EPREL-registreringsnummer. Du finner registreringsnummeret på produktets energimerke.

Angivende informasjon (i henhold til EU 2019/2023)

Modell	Programmer	Kapasitet (kg)	Programtid (TT:MM)	Energiforbruk (kWh/syklus)	Vannforbruk (L/syklus)	Maksimums-temperatur (°C)	Gjenværende fuktighetsinnhold (%)	Sentrifugehastighet (o/min) (o/min)
WW1*DG***** WW1*DE*	ECO 40-60 	11	4:00	0,930	93,8	33	53,9	1400
		5,5	3:00	0,490	59,4	27	53,9	1400
		3	2:40	0,234	31,4	23	53,9	1400
	BOMULL  20°C	11	3:59	0,336	132,0	20	50,0	1400
	BOMULL  60°C	11	2:32	1,390	132,0	60	50,0	1400
	BOMULL  60°C+ Flekkjerning	11	3:02	2,170	147,0	60	50,0	1400
	SYNETISK  40°C	4	2:59	0,735	58,0	40	33,0	1200
	HURTIGVASK15'  Kald	2	0:15	0,015	41,0	15	105,0	800
WW9*CGC*****	ECO 40-60 	9	3:48	0,690	71,0	28	53,9	1400
		4,5	2:54	0,465	47,0	28	53,9	1400
		2,5	2:44	0,222	34,6	23	53,9	1400
	BOMULL  20°C	9	3:19	0,357	117,0	20	53,0	1400
	BOMULL  60°C	9	2:25	1,504	134,0	55	53,0	1400
	BOMULL  60°C+ Flekkjerning	9	2:55	2,099	134,0	60	53,0	1400
	SYNETISK  40°C	4	2:59	0,819	61,4	40	33,0	1200
	HURTIGVASK15'  Kald	2	0:15	0,015	43,0	15	105,0	800
WW8*CGC*****	ECO 40-60 	8	3:38	0,734	65,0	30	53,9	1400
		4	2:48	0,432	45,0	27	53,9	1400
		2	2:16	0,223	31,0	23	53,9	1400
	BOMULL  20°C	8	3:19	0,339	104,0	20	53,0	1400
	BOMULL  60°C	8	2:25	1,659	127,0	55	53,0	1400
	BOMULL  60°C+ Flekkjerning	8	2:55	2,192	127,0	60	53,0	1400
	SYNETISK  40°C	4	2:59	0,819	61,4	40	33,0	1200
	HURTIGVASK15'  Kald	2	0:15	0,015	43,0	15	105,0	800

- Verdiene som er angitt for andre programmer enn ECO 40-60 -programmet og vaske og tørkesyklusen er bare veiledende.
- Tidsverdiene som er oppgitt her kan variere fra de faktiske verdiene på grunn av påvirkningen fra vanntrykk/-hardhet/-temperatur, type/mengde/tilsmussingsnivå til vasketøyet, type/mengde vaskemiddel brukt, strømforsyning, og flere funksjoner som er valgt.

Kontaktinformasjon

SPØRSMÅL ELLER KOMMENTARER?

LAND	RING	ELLER BESØK NETTSIDEN VÅR PÅ
UK	0333 000 0333	www.samsung.com/uk/support
IRELAND (EIRE)	0818 717100	www.samsung.com/ie/support
GERMANY	06196 77 555 77	www.samsung.com/de/support
FRANCE	01 48 63 00 00	www.samsung.com/fr/support
SPAIN	91175 0015	www.samsung.com/es/support
PORTUGAL	210 608 098 Chamada para a rede fixa nacional Dias úteis das 9h às 20h	www.samsung.com/pt/support
LUXEMBURG	261 03 710	www.samsung.com/be_fr/support
NETHERLANDS	088 90 90100	www.samsung.com/nl/support
BELGIUM	02-201-24-18	www.samsung.com/be/support (Dutch) www.samsung.com/be_fr/support (French)
NORWAY	21 62 90 99	www.samsung.com/no/support
DENMARK	70 70 19 70	www.samsung.com/dk/support
FINLAND	030-622 75 15	www.samsung.com/fi/support
SWEDEN	0771-400 300	www.samsung.com/se/support
AUSTRIA	0800 72 67 864 (0800-SAMSUNG)	www.samsung.com/at/support
SWITZERLAND	0800 726 786	www.samsung.com/ch/support (German) www.samsung.com/ch_fr/support (French)
HUNGARY	0680SAMSUNG (0680-726-7864)	www.samsung.com/hu/support
CZECH	800 - SAMSUNG (800-726786)	www.samsung.com/cz/support
SLOVAKIA	0800 - SAMSUNG (0800-726 786)	www.samsung.com/sk/support
CROATIA	072 726 786	www.samsung.com/hr/support
BOSNIA	055 233 999	www.samsung.com/ba/support
North Macedonia	023 207 777	www.samsung.com/mk/support
MONTENEGRO	020 405 888	www.samsung.com/support
SLOVENIA	080 697 267 (brezplačna številka)	www.samsung.com/si/support
SERBIA	011 321 6899	www.samsung.com/rs/support
Kosovo	038 40 30 90	www.samsung.com/support

Kontaktinformasjon

LAND	RING	ELLER BESØK NETTSIDEN VÅR PÅ
ALBANIA	045 620 202	www.samsung.com/al/support
BULGARIA	0800 111 31 - Безплатен за всички оператори *3000 - Цена на един градски разговор или според тарифата на мобилният оператор 09:00 до 18:00 - Понеделник до Петък	www.samsung.com/bg/support
ROMANIA	0800872678 - Apel gratuit *8000 - Apel tarifat în rețea Program Call Center Luni - Vineri: 9 AM - 6 PM	www.samsung.com/ro/support
ITALIA	800-SAMSUNG (800.7267864)	www.samsung.com/it/support
CYPRUS	8009 4000 only from landline, toll free	www.samsung.com/gr/support
GREECE	80111-SAMSUNG (80111 726 7864) from mobile and land line (+30) 210 6897691 from mobile and land line	
POLAND	801-172-678* * (opłata według taryfy operatora)	http://www.samsung.com/pl/support/
LITHUANIA	8-800-77777	www.samsung.com/lt/support
LATVIA	8000-7267	www.samsung.com/lv/support
ESTONIA	800-7267	www.samsung.com/ee/support

Notat

Notat

Notat

SAMSUNG



DC68-000000-00



Tvättmaskin

Användarhandbok

WW**CGC*****/WW1*DG*****/WW1*DE*

SAMSUNG

Innehåll

Information om säkerhet	4
Vad du behöver veta om säkerhetsanvisningarna	4
Viktiga säkerhetssymboler	4
Viktiga säkerhetsföreskrifter	5
Kritiska installationsvarningar	6
Installationsföreskrifter	8
Kritiska användningsvarningar	8
Försiktighetsåtgärder vid användning	9
Kritiska rengöringsvarningar	12
Instruktioner för WEEE	13
Ecodesign	13
Installation	14
Medföljande delar	14
Installationskrav	16
Steg-för-steg-installation	18
Innan du börjar	28
Inledande inställningar	28
Riktlinjer för tvättprogram	28
Rekommenderat tvättmedel	32
Riktlinjer för tvättmedelsfacket	33
Drift	36
Kontrollpanel	36
Enkla steg för att starta	38
Programöversikt	39
Inställningar	43
Specialfunktioner	44
SmartThings	45
Meddelande för öppen källkod	46
Underhåll	47
TRUMRENGÖRING  /TRUMRENGÖRING+ 	47
Nödtömning	48
Rengöring	49
Återhämtning från frysning	52
Skötsel vid längre tid utan bruk	52

Felsökning	53
Kontrollpunkter	53
Informationskoder	57
Specifikationer	59
Materialtabell	59
Skydda miljön	61
Garanti gällande reservdelar	61
Specifikationsblad	62
EPREL-information	63
Indikativ information (enligt EU 2019/2023)	63
Kontaktinformation	65
FRÅGOR ELLER KOMMENTARER?	65

Information om säkerhet

Grattis till din nya tvättmaskin från Samsung. I den här manualen finns viktig information om installation, användning och underhåll av din nya maskin. Ta lite tid för att läsa igenom den här manualen för att kunna utnyttja tvättmaskinens många fördelar och funktioner.

Vad du behöver veta om säkerhetsanvisningarna

Läs igenom den här användarhandboken noggrant för att säkerställa att du vet hur säkert och effektivt du använder vissa omfattande funktioner i din nya enhet. Förvara användarhandboken på en säker plats nära enheten för framtida referens. Använd bara den här enheten för det syfte den är avsedd för och enligt vad som beskrivs i bruksanvisningen.

Varningar och viktiga säkerhetsanvisningar i den här bruksanvisningen täcker inte alla möjliga förhållanden och situationer som kan uppstå. Använd ditt sunda förnuft och var noggrann vid installation, användning och med underhåll av maskinen.

Eftersom följande användaranvisningar täcker olika modeller, kan egenskaperna för din tvättmaskin skilja sig lite från de som beskrivs i den här bruksanvisningen och alla varningstecken kanske inte är tillämpliga. Om du har några frågor eller kommentarer, kan du kontakta närmaste servicecenter eller söka hjälp och information online på adressen www.samsung.com.

Viktiga säkerhetssymboler

Vad symbolerna och tecknen i handboken betyder:

WARNING!

Farlig och osäker hantering kan resultera i **allvarliga personskador, dödsfall och/eller skada på egendom.**

VAR FÖRSIKTIG!

Farlig eller osäker hantering som kan leda till **personskada och/eller skada på egendom.**

OBS!

Anger att det finns en risk för personskador eller materialskador.

Läs instruktionerna

Dessa varningstecken finns här för att förhindra att du och andra skadas.

Följ dem exakt.

Efter att du har läst den här användarhandboken ska du förvara den på ett säkert ställe för framtida referens.

Läs alla anvisningar innan du använder tvättmaskinen.

Liksom för annan utrustning som går på el och innehåller rörliga delar finns potentiella risker. För att säkert kunna använda den här utrustningen ska du bekanta dig med dess funktioner och testa den före användning.

Viktiga säkerhetsföreskrifter

VARNING!

Följ säkerhetsföreskrifterna när du vill minska risken för eldsvåda, elektrisk stöt eller personskador när du använder maskinen, inklusive följande:

1. Den här maskinen ska inte användas av personer (inklusive barn) med nedsatt fysisk, sensorisk eller mental förmåga, eller som saknar erfarenhet och kunskap, förutom om de övervakas och instrueras i hur apparaten används av en person som ansvarar för deras säkerhet.
2. **För användning i Europa:** Den här maskinen kan användas av barn från 8 år och personer med nedsatt fysisk, sensorisk eller mental förmåga eller som saknar erfarenhet och kunskap om de har fått tillräcklig övervakning eller instruktioner gällande användning av enheten på ett säkert sätt och om de förstår vilka faror som medförs. Barn får inte leka med enheten. Rengöring och användarunderhåll ska inte utföras av barn utan övervakning.
3. Barn ska övervakas av en vuxen så att de inte leker med apparaten.
4. Om strömkabeln skadas måste den bytas av tillverkaren, en servicetekniker eller liknande kvalificerad person för att undvika fara.
5. De nya slangarna som medföljer maskinen ska användas och gamla slangar får inte återanvändas.
6. För apparater med ventilationshål i botten är det viktigt att det inte finns några mattor som täcker för öppningarna.
7. **För användning i Europa:** Barn under 3 år ska inte använda apparaten om de inte övervakas.

Information om säkerhet

8. **VAR FÖRSIKTIG!** För att undvika fara på grund av oavsiktlig återställning av termosäkringen får apparaten inte försörjas av en extern kopplingsenhet, t.ex. en timer, eller vara ansluten till en krets som regelbundet slås av och på av elförsörjningen.
9. Den här apparaten är endast avsedd att användas i hushåll och är inte avsedd att användas
 - i personalkök i butiker, på kontor eller andra arbetsmiljöer
 - på bondgårdar
 - av gäster på hotell, motell och andra boenden
 - i bed & breakfast-miljöer
 - i allmänna utrymmen i hyreshus eller i tvättomater.

Kritiska installationsvarningar

WARNING!

Installationen av den här maskinen måste utföras av en kvalificerad tekniker eller ett serviceföretag.

- Om så inte sker kan det resultera i elektrisk stöt, brand, explosion, problem med enheten eller skador.

Enheten är tung, var försiktig när du lyfter i den.

Koppla in strömledningen ordentligt i ett vägguttag som uppfyller lokala elspecifikationer. Använd endast uttaget för den här apparaten och använd inte en förlängningssladd.

- Om du delar vägguttaget med andra enheter via ett grenuttag eller använder förlängningssladd kan det resultera i elektrisk stöt eller brand.
- Se till att spänning, frekvens och ström är samma som de för produktspecifikationerna. Om detta inte följs kan det orsaka en elektrisk stöt eller brand.

Ta regelbundet bort alla främmande ämnen, såsom damm eller vatten, från kontaktens stift och kontaktpunkter med en torr trasa.

- Dra ur kontakten och rengör den med en torr trasa.
- Om detta inte följs kan det orsaka en elektrisk stöt eller brand.

Koppla in elkontakten i vägguttaget så att sladden dras mot golvet.

- Om du kopplar in elkontakten i uttaget i motsatt riktning kan elkablarna skadas och det kan resultera i elektrisk kortslutning eller brand.

Håll allt förpackningsmaterial utom räckhåll för barn, eftersom det kan vara farligt.

- Om ett barn sätter en påse över huvudet kan det resultera i kvävning.



Om enheten eller elkontakten skadas ska du kontakta närmaste servicecenter.

Enhetsen måste jordas.

Jorda inte in enheten till en gasledning, ett vattenrör av plast eller en telefonlinje.

- Detta kan resultera i elektrisk stöt, brand, explosion eller problem med enheten.
- Koppla aldrig in strömsladden till ett uttag som inte är korrekt jordat och se till att det uppfyller lokala och nationella regler.

Installera inte enheten nära ett värmeaggregat eller antändbara material.

Installera inte den här enheten på en fuktig, oljig eller dammig plats, eller på en plats där du utsätts för direkt solljus eller vatten (regndroppar).

Installera inte den här enheten på en plats med låg temperatur.

- Frost kan göra att rören spricker.

Installera inte den här enheten på en plats där det läcker ut gas.

- Detta kan resultera i elektrisk stöt eller brand.

Använd inte en elektrisk transformator.

- Detta kan resultera i elektrisk stöt eller brand.

Använd inte en skadad kontakt, strömsladd eller ett vägguttag som sitter löst.

- Detta kan resultera i elektrisk stöt eller brand.

Du får inte dra eller böja strömsladden överdrivet mycket.

Vrid inte och knyt inte strömsladden.

Haka inte strömsladden över ett metallföremål, placera inte ett tungt objekt på strömsladden, stick inte in strömsladden mellan föremål och tryck inte in strömsladden i området bakom enheten.

- Detta kan resultera i elektrisk stöt eller brand.

Dra inte i strömsladden när du kopplar ur den ur vägguttaget.

- Dra ur sladden genom att hålla i kontakten.
- Om detta inte följs kan det orsaka en elektrisk stöt eller brand.

Den här apparaten ska placeras så att det är lätt att komma åt elkontakten, vattentillförseln och utloppsroren.

Efter reparation av en icke-auktorerad tjänsteleverantör, reparation utförd av en själv eller icke-professionell reparation av produkten är Samsung inte ansvarig för skador på produkten, personskada eller andra produktsäkerhetsproblem orsakade av ett försök att reparera produkten som inte noggrant följer dessa reparations- och underhållsinstruktioner. Eventuella skador på produkten orsakade av ett försök att reparera produkten utförd av någon annan än en Samsung-certifierad tjänsteleverantör täcks inte av garantin.



Information om säkerhet

Installationsföreskrifter

VAR FÖRSIKTIG!

Den här enheten ska placeras på ett sådant sätt att elkontakten är lättåtkomlig.

- Om detta inte följs kan det orsaka elektrisk kortslutning eller brand på grund av elläckage.

Installera och nivåinriktad enheten så att den kan bära sin egen vikt.

- Om du underlåter att göra detta kan det resultera i onormala vibrationer, oljud eller problem med enheten.

Kritiska användningsvarningar

VARNING!

Om enheten svämmar över ska du stänga av vattentillförseln och strömmen omedelbart och kontakta ditt närmaste servicecenter.

- Rör inte vid strömkontakten med våta händer.
- Om du underlåter att göra det kan det orsaka elektrisk stöt.

Om enheten avger ett främmande ljud, lukt av bränt eller rök ska du koppla ur strömsladden direkt och kontakta närmaste servicecenter.

- Om detta inte följs kan det orsaka en elektrisk stöt eller brand.

I händelse av gasläckage (t. ex. propangas, LP-gas etc.), ska du vädra direkt utan att röra vid elkontakten. Rör inte vid enheten eller strömsladden.

- Använd inte en ventilfläkt.
- En gnista kan resultera i explosion eller brand.

Ta bort tvättmaskinens luckspak innan du kasserar enheten.

- Om barn fastnar i enheten finns det risk för kvävning.

Se till att avlägsna förpackningsmaterial (skumgummi, plast) som sitter på tvättmaskinens undersida före användning.

Tvätta inte plagg som har kontaminerats med bensin, fotogen, bensen, thinner, alkohol eller andra antändbara eller explosiva ämnen.

- Detta kan leda till elektrisk kortslutning, brand eller explosion.

Öppna inte luckan till tvättmaskinen med våld under användning (tvätt i hög temperatur/torkning/centrifugering).

- Vatten som rinner ut ur tvättmaskinen kan resultera i brännskador eller göra så att golvet blir halt. Det kan resultera i skador.
- Om du öppnar luckan med våld kan det resultera i skada på enheten eller personskada.

Rör inte vid strömkontakten med våta händer.

- Detta kan leda till en elektrisk stöt.

Slå inte av enheten genom att dra ur strömsladden under tiden maskinen är igång.

- Om du kopplar ur strömsladden ur vägguttaget igen kan det orsaka gnistbildning och resultera i elektrisk stöt eller brand.



Låt inte barn klättra in i eller på maskinen.

- Detta kan leda till elektrisk kortslutning eller personskada.

Placera inte handen under tvättmaskinen.

- Du kan skada handen på roterande eller vassa delar (metall, plast osv.).

Koppla inte ur enheten genom att dra ur strömsladden. Greppa alltid tag i kontakten med en fast hand och dra den rakt ut ur uttaget.

- Skada på sladden kan orsaka kortslutning, brand och/eller kortslutning.

Försök inte att reparera, demontera eller modifiera enheten själv.

- Använd ingen säkring (t.ex. koppartråd, ståltråd etc.) förutom standardsäkringen.
- När enheten behöver repareras eller ominstalleras ska du kontakta närmaste servicecenter.
- Om du inte gör detta kan det resultera i en elektrisk stöt, brand, problem med enheten eller skada.

Om vattentillförselslangen lossnar från vattenkranen och vatten flödar över ska du koppla ur strömsladden.

- Om detta inte följs kan det orsaka en elektrisk stöt eller brand.

Koppla ur strömsladden när enheten inte används under längre perioder eller under åska/blixtväder.

- Om detta inte följs kan det orsaka en elektrisk stöt eller brand.

Om några främmande ämnen tränger in i enheten ska du dra ur strömsladden och kontakta närmaste kundtjänst för Samsung.

- Detta kan resultera i elektrisk stöt eller brand.

Låt inte barn (eller djur) leka på eller i tvättmaskinen. Tvättmaskinens lucka öppnas inte utan svårighet från insidan och barn kan skadas allvarligt om de fastnar där.

Försiktighetsåtgärder vid användning

VAR FÖRSIKTIG!

Om tvättmaskinen utsätts för främmande ämnen som t.ex. tvättmedel, smuts, matrester etc. ska du koppla ur strömsladden och rengöra tvättmaskinen med en mjuk, fuktig trasa.

- Om du inte gör det kan det orsaka missfärgning, deformation, skada och rost.

Det främre glaset kan gå sönder om det utsätts för slag. Var försiktig när du använder tvättmaskinen.

- Om glaset går sönder kan det orsaka personskada.

Öppna vattenkranen långsamt om den inte använts under längre tid, efter ett vattenförsörjningsfel eller vid återanslutning av vattenslangen.

- Lufttrycket i vattenförsörjningslangen eller vattenröret kan resultera i skada på en del av enheten eller i vattenläckage.

Om det inträffar ett fel vid tömningen under användning, ska du kontrollera om det finns ett tömningsproblem.

- Om tvättmaskinen används när den har svämmat över på grund av ett tömningsproblem kan det resultera i kortslutning eller brand.



Information om säkerhet

Lägg i tvätten helt i tvättmaskinen, så att inget fastnar i luckan.

- Om tvätt fastnar i luckan kan det orsaka skada på tvätten eller tvättmaskinen, eller i vattenläckage.

Vrid av vattenkranen när tvättmaskinen inte används.

- Se till att skruven på vattentillförselslangen är ordentligt åtdragen.

Var försiktig så att inte gummipackningar och främre luckglaset blir nedsmutsat av främmande ämnen (exempelvis spill, trådar, hår etc.)

- Om ett främmande ämne fastnar i luckan eller luckan inte stängs helt kan det orsaka vattenläckage.

Öppna kranen och kontrollera om vattentillförselslangen är ordentligt åtdragen och att det inte finns några vattenläckage innan du använder enheten.

- Om skruvarna på vattentillförselslangen sitter löst kan det orsaka vattenläckage.

Enheten du har köpt är endast till för användning i hemmet.

Om den här enheten används i företagssyfte uppfyller det kriterierna för vårdslös produktanvändning. I det här fallet täcks inte enheten av standardgarantin som erbjuds av Samsung och inget ansvar kan tas av Samsung för felfunktion eller skador till följd av felaktig användning.

Stå inte på enhetens ovansida och placera inga föremål (exempelvis tvätt, tända ljus, tända cigaretter, kemikalier, metallföremål etc.) på enheten.

- Detta kan resultera i en elektrisk stöt, brand, problem med enheten eller skada.

Spruta inte flyktiga ämnen såsom insektsmedel på maskinens utsida.

- Det är både skadligt för människor och kan resultera i elektrisk stöt, brand eller problem med enheten.

Placera inga föremål nära tvättmaskinen som genererar elektromagnetiska fält.

- Detta kan orsaka skada på grund av felfunktion.

Vatten som töms ut under hög temperatur eller torkning är hett. Rör inte vid vattnet.

- Det kan resultera i brännskador eller personskador.

Tömningstiden kan variera beroende på vattentemperaturen. Om vattentemperaturen är för hög påbörjas tömningsprocessen när vattnet har svalnat.

Tvätta, centrifugera och torktumla inte impregnerade sätesmaterial, mattor och klädsel (*) om inte apparaten har ett specialprogram för de här materialen.

(*): Sängkläder av ylle, regnskydd, fiskevästar, skidbyxor, sovsäckar, blöjbyxor och cykelklädsel, bilklädsel etc.

- Tvätta inte tjocka eller hårda mattor även om tvättmarkeringen visas på underhållsetiketten. Detta kan resultera i personskada eller skada på tvättmaskinen, väggar, golv och kläder på grund av onormala vibrationer.
- Tvätta inte mattor eller dörrmattor med gummibaksida. Gummit kan lossna och fastna i trumman och detta kan resultera i felfunktion, exempelvis vid tömning.

Använd inte tvättmaskinen när tvättmedelsfacket är utdraget.

- Detta kan leda till elektrisk kortslutning eller skada på grund av vattenläckage.

Rör inte vid insidan av trumman under tiden eller precis efter torkningen, eftersom den är het.

- Det kan resultera i brännskador.



Luckans glas blir varmt när disk- och torkprogrammen körs. Därför ska du inte vidröra luckans glas.

Låt inte heller barn leka i närheten av diskmaskinen eller vidröra luckans glas.

- Det kan resultera i brännskador.

Stoppa inte in händerna i tvättmedelsfacket.

- Det här kan orsaka skada, eftersom du kan fastna med handen i inmatningsenheten för tvättmedel.

Ta bort guiden för flytande tvättmedel (enbart tillämpliga modeller) vid användning av pulvertvättmedel.

- Annars kan det läcka vatten genom framsidan av tvättmedelsfacket.

Placera inga andra föremål (exempelvis skor, matavfall, djur) utöver tvätt i tvättmaskinen.

- Det kan resultera i skada på tvättmaskinen, eller personskada och dödsfall för djur på grund av onormala vibrationer.

Rör inte vid knapparna med vassa föremål, såsom stift, knivar, fingernaglar etc.

- Detta kan leda till en elektrisk stöt eller skada.

Tvätta inte tvätt som har kontaminerats av oljor, krämer eller lotioner, som vanligen återfinns i hudvårdsbutiker och massagekliniker.

- Det kan göra att gummipackningen blir deformerad och resultera i vattenläckage.

Lämna inte metallföremål, såsom säkerhetsnålar eller hårnålar, eller blekmedel i trumman under för lång tid.

- Detta kan göra att trumman rostar.
- Om rost skulle börja uppstå på trummans yta skall du stryka på ett (neutralt) rengöringsmedel på ytan och använda en svamp eller en mjuk trasa för att rengöra det. Använd aldrig en metallborste.

Använd inte kemtvättmedel direkt och tvätta, skölj eller centrifugera inte tvätt som har kommit i kontakt med kemtvättmedel.

- Det kan resultera i spontan antändning på grund av värmeoxideringen av oljan.

Använd inte hett vatten från enheter för vattenkylning/-uppvärmning.

- Det kan resultera i problem med tvättmaskinen.

Använd inte naturlig handtvål för tvättmaskinen.

- Om den hårdnar och samlas inuti tvättmaskinen kan det resultera i problem med enheten, missfärgning, rost och dålig lukt.

Placera sockar och underkläder i tvättnät och tvätta dem tillsammans med annan tvätt.

Tvätta inte stor tvätt som exempelvis sänglinne i tvättnät.

- Om du inte gör det kan det orsaka onormala vibrationer.

Använd inte hårdat tvättmedel.

- Om det ackumulerar inuti tvättmaskinen kan det leda till vattenläckage.

Se till att alla fickorna på alla kläder är tömda innan du tvättar.

- Hårda, vassa föremål som mynt, säkerhetsnålar, spikar, skruvar eller stenar kan orsaka omfattande skador på apparaten.

Tvätta inte kläder med stora spännen, knappar eller andra metaller.



Information om säkerhet

Sortera tvätten via färg utifrån färgäkthet och välj rekommenderat program, vattentemperatur och fler funktioner.

- Det kan resultera i missfärgning eller skada på textilier.

Var försiktig så inte barns fingrar fastnar i luckan när du stänger den.

- Om inte detta följs kan det leda till skador.

För att förhindra lukt och mögel ska du lämna luckan öppen efter ett tvättprogram för att låta trumman torka.

För att förhindra att kalkavlagringar byggs upp ska du lämna tvättmedelsfacket öppet efter ett tvättprogram och torka inuti det.

Kritiska rengöringsvarningar

WARNING!

Gör inte rent apparaten genom att spreja vatten direkt på den.

Använd inte rengöringsmedel med stark syra.

Använd inte bensen, thinner eller alkohol för att rengöra enheten.

- Detta kan leda till missfärgning, deformation, skada, en elektrisk stöt eller brand.

Koppla ur enheten ur vägguttaget före rengöring eller underhåll.

- Om detta inte följs kan det orsaka en elektrisk stöt eller brand.

Instruktioner för WEEE



Korrekt avfallshantering av produkten (elektriska och elektroniska produkter)

(Gäller i länder med separata insamlingsystem)

Denna symbol på produkten, tillbehören och i manualen anger att produkten och de elektroniska tillbehören (t.ex. laddare, headset, USB-kabel) inte bör sorteras tillsammans med annat hushållsavfall när de kasseras. Dessa föremål bör hanteras separat för ändamålsenlig återvinning av beståndsdelarna för att förhindra fara för hälsa och miljö.

Hushållsanvändare bör kontakta återförsäljaren som sålt produkten eller kommunen för vidare information om var och hur produkten och tillbehören kan återvinnas på ett miljösäkert sätt.

Företagsanvändare bör kontakta leverantören samt verifiera angivna villkor i köpekontraktet. Produkten och de elektroniska tillbehören bör inte hanteras tillsammans med annat kommersiellt avfall.

Information om Samsungs miljörelaterade åtaganden och produktspecifika lagstadgade skyldigheter, t.ex. REACH, hittar du på vår hållbarhets sida via www.samsung.com

Produktkassering i Frankrike



Points de collecte sur www.quefairedemesdechets.fr
Privilégiez la réparation ou le don de votre appareil !



Séparez les éléments avant de trier

Ecodesign

Detaljerade instruktioner om installation och rengöring av tvättmaskinen och ekodesigninformation (enligt (EU)2019/2023) finns på Samsungs webbplats (<http://www.samsung.com>). Gå till Support > Support Hem och skriv in modellens namn.

Installation

Följ dessa instruktioner noga för att säkerställa korrekt installation av tvättmaskinen och för att förebygga olyckor när du tvättar.

Medföljande delar

Se till att alla delar finns med i förpackningen. Om du har problem med tvättmaskinen eller delarna ska du kontakta Samsungs kundtjänst eller återförsäljaren.

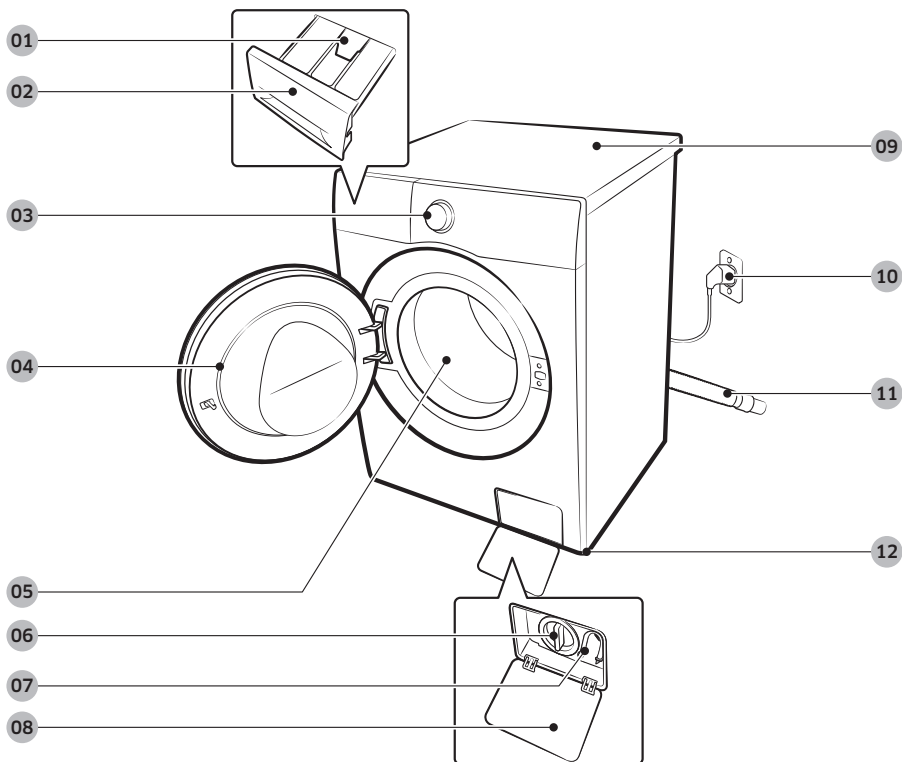

01 Frigörningsspak

02 Tvättmedelsfack

03 Kontrollpanel

04 Lucka

05 Trumma

06 Smutsfilter

07 Nödtömningsrör

08 Filterlucka

09 Arbetsyta

10 Strömkontakt

11 Tömnings slang

12 Nivåreglerande fötter



Skiftnyckel



Täcklock

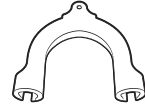

Slanghållare



Kallvattenslang



Varmvattenslang

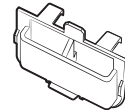

Guide för flytande tvättmedel



Kontrollera ventilen



Lockfäste

OBS!

- Skiftnyckel: Används till att ta bort transportskruvarna och för nivåreglering.
- Täcklock: Används för att täppa till hålen efter borttagna transportskruvar. Det medföljande antalet skruvskydd beror på modellen.
- Slanghållare: För att fästa tömningsslangen i avloppet eller tvättstället.
- Kall-/varmvattenslang: Vattenanslutning till tvättmaskinen. (Varmvattenslangen gäller endast tillämpliga modeller.)
- Guide för flytande tvättmedel: Placeras i tvättmedelsfacket vid användning av flytande tvättmedel. (Endast tillämpliga modeller)
- Kontrollera ventilen: Endast på vissa modeller.

Tillbehör (medföljer inte)

- Staplingsatts: SKK-5E*
 - Staplingsatts krävs för att stapla en torktumlare på en tvättmaskin.

Installation

Installationskrav

Elström och jord

- Använd en individuell avdelningskrets avsedd för tvättmaskinen.

För att garantera korrekt jordning levereras din tvättmaskin med en strömladd som har en trepolig jordad kontakt för användning i ett rätt installerat och jordat uttag.

Kontrollera med en behörig elektriker eller serviceperson om du inte är säker på jordningen.

Ändra inte på den medföljande kontakten. Om den inte passar i uttaget ska du kontakta en behörig elektriker för att installera ett korrekt vägguttag.

WARNING!

- Använd INTE en förlängningssladd.
- Använd bara strömladden som levereras med din tvättmaskin.
- Anslut INTE den jordade kabeln till plastkablar, gasledningar eller varmvattenrör.
- Felaktig anslutning av jord kan orsaka elektriska stötar.

Vattentillförsel

Ett korrekt vattentryck för denna tvättmaskin är mellan 50 kPa och 1000 kPa. Vattentryck mindre än 50 kPa kan orsaka att vattenventilen inte stängs helt. Eller så kan det ta längre tid att fylla trumman, vilket gör att tvättmaskinen stängs av. Vattenkranarna måste vara placerade inom 120 cm från tvättmaskinens baksida så att inloppshålen som finns när tvättmaskinen.

Så här minskar du risken för läckage:

- Kontrollera att vattenkranen är lätt att komma åt.
- Stäng vattenkranarna när tvättmaskinen inte används.
- Kontrollera regelbundet att det inte förekommer något läckage på inloppsslängarna.

VAR FÖRSIKTIG!

Kontrollera alla anslutningar vid vattenventilen och kranarna före första användningen av tvättmaskinen så det inte finns några läckor.

Tömning

Samsung rekommenderar ett utloppsrör på 60–90 cm. Tömningsslangen måste anslutas genom dräneringsmunstycket mot utloppsröret och utloppsröret måste täcka tömningsslangen helt.

Golvbeläggning

För bästa prestanda måste tvättmaskinen installeras på ett stadigt golv. Golv i trä kan behöva förstärkas för att minimera vibrationer och/eller obalans. Mattor och mjuka ytor är inte bra skydd mot vibrationer och användning av dessa kan göra att maskinen flyttar något på sig under centrifugeringen.

VAR FÖRSIKTIG!

Installera INTE tvättmaskinen på en plattform eller ett underlag med dålig stödstruktur.

Vattentemperatur

Installera inte tvättmaskinen på platser där vattnet kan frysa, eftersom tvättmaskinen alltid innehåller lite vatten i ventiler, pumpar och slangar. Fruset vatten som finns kvar i anslutningsdelarna kan orsaka skada på bälten, pumpen och andra komponenter i tvättmaskinen.

Installation i alkov eller skåp

Minsta spel för stabil drift:

Sidor	25 mm
Överst	25 mm
Bak	50 mm
Fram	550 mm

Om både tvättmaskinen och torktummlaren installeras på samma plats måste främre delen av alkoven ha en ohindrad öppning på minst 550 mm. Enbart tvättmaskinen kräver inte en specifik luftöppning.

Installation

Steg-för-steg-installation

STEG 1 Välja en placering

Krav på platsen:

- Hård, välbalanserad och fri från mattor och liknande som kan hindra ventilationen.
- Skydd mot direkt solljus
- Tillräckligt utrymme för ventilation och ledningsdragnig
- Omgivningstemperaturen är alltid högre än fryspunkten (0 °C)
- På avstånd från värmekälla

STEG 2 Ta bort transportskruvarna

Packa upp förpackningen och ta bort alla transportskruvar.

OBS!

Antalet bifogade transportskruvar kan variera beroende på modellen.

VARNING!

- Förpackningsmaterialet kan vara farligt för barn. Släng allt förpackningsmaterial (plastpåsar, frigolit etc.) utom barns räckhåll.
- Sätt täcklock i hålen efter transportskruvarna för att undvika personsador. Flytta aldrig tvättmaskinen utan att transportskruvarna sitter på plats. Montera transportskruvarna innan du flyttar tvättmaskinen till en annan plats. Förvara transportskruvarna på ett säkert ställe för framtida bruk.

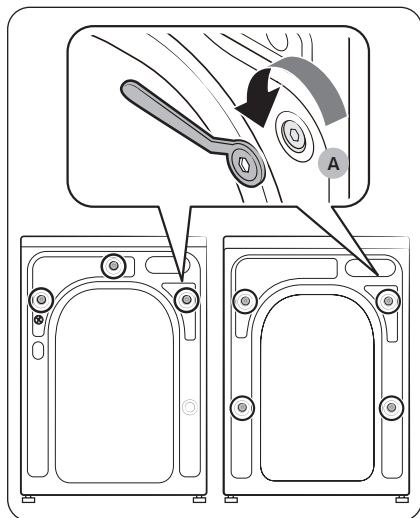

1. Leta upp transportskruvarna (markerade med en cirkel på bilden) på tvättmaskinens baksida.
2. Använd den medföljande skiftnyckeln och lossa alla transportskruvar genom att vrida dem moturs.

OBS!

Du måste spara transportskruvarna för framtida användning.

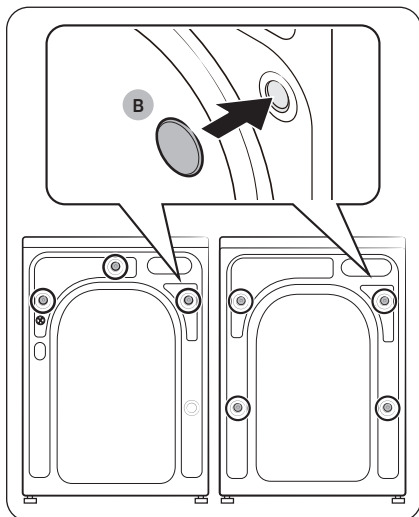

3. För in **täcklocken (B)** i hålen (markerade med en cirkel på bilden).

STEG 3 Justera de ställbara fötterna

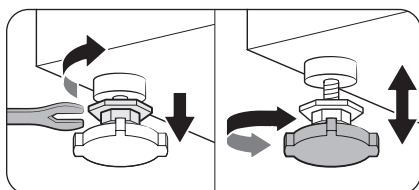

1. För tvättmaskinen på plats försiktigt. Överdriven kraft kan skada de nivåreglerande fötterna.
2. Ställ in nivån på tvättmaskinen genom att manuellt justera de nivåreglerande fötterna.

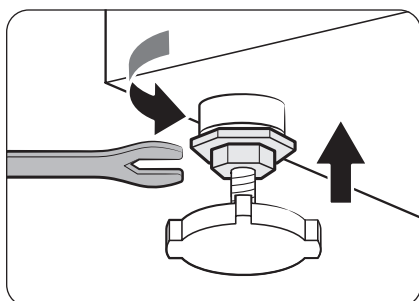

3. När nivån är färdiginställd ska du dra åt muttrarna med hjälp av nyckeln.

Installation

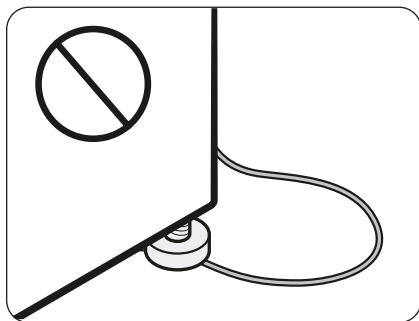

⚠ VAR FÖRSIKTIG!

Se till att strömkabeln inte kläms fast under de ställbara fötterna när du installerar produkten.

⚠ VAR FÖRSIKTIG!

Se till att alla ställbara fötter har kontakt med golvet, så att tvättmaskinen inte rubbas eller avger buller på grund av vibration. Kontrollera sedan att tvättmaskinen inte rubbas. Dra åt muttrarna om tvättmaskinen inte rubbas.

STEG 4 Anslut vattenslangen

Den medföljande vattenslangen kan variera beroende på modell. Följ instruktionerna till den medföljande vattenslangen.

Anslut till en gängad vattenkran

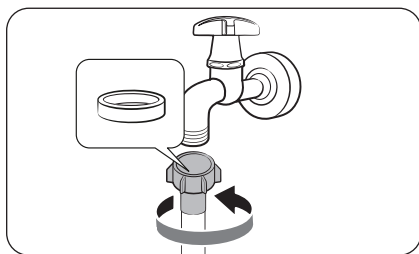

1. Anslut vattenslangen till vattenkranen och vrid sedan kopplingen medurs, så som visas.

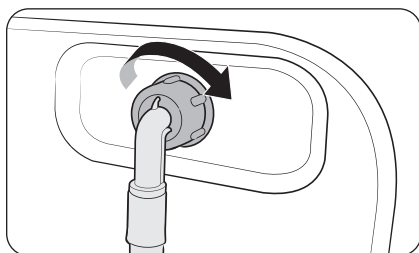

2. Anslut den andra änden av vattenslangen till inloppsvattenventilen på tvättmaskinens baksida. Vrid slangen medurs för att dra åt.

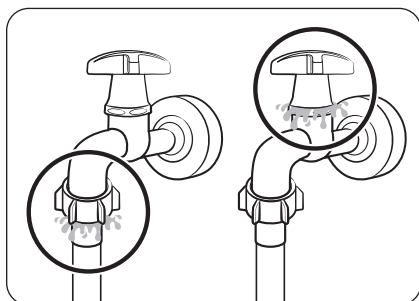

3. Öppna vattenkranen och kontrollera om det finns några läckor kring anslutningsområdena. Om det finns vattenläckor upprepar du stegen ovan.

⚠ VARNING!

Om det finns en vattenläcka ska du sluta att använda tvättmaskinen och koppla bort från strömförsörjningen. Kontakta sedan ett lokalt Samsung-servicecenter om det läcker vatten från vattenslangen, eller kontakta en VVS-tekniker vid läckage från vattenkranen. Annars kan det orsaka en elektrisk stöt.

Installation

⚠ VAR FÖRSIKTIG!

Sträck inte på vattenslangen med kraft. Om slangens längd är för kort ska du byta ut den mot en längre slang med högtrycksfunktion.

Ansluta till en vattenkran utan gänga

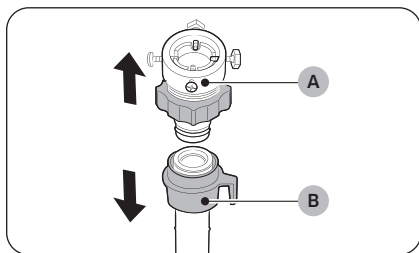

1. Ta bort **adapter (A)** från **vattenslang (B)**.

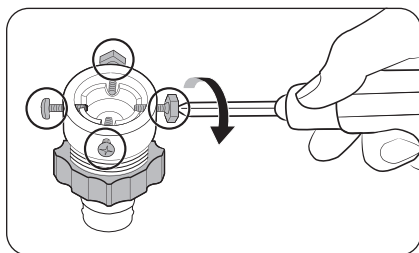

2. Använd en stjärnskruvmejsel för att lossa fyra skruvar på adaptorn.

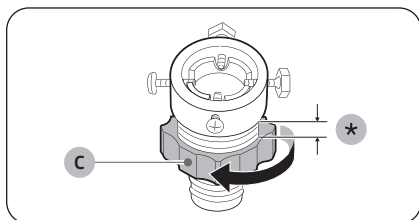

3. Håll i adaptorn och vrid **del (C)** i pilens riktning för att lossa den 5 mm (*).

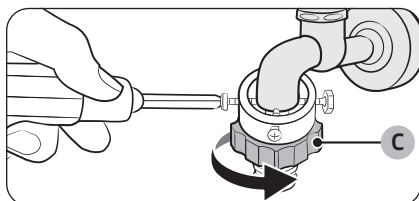

4. Sätt i adaptorn i vattenkranen och dra sedan åt skruvarna medan du lyfter upp adaptorn.
5. Vrid **del (C)** i pilens riktning för att dra åt den.

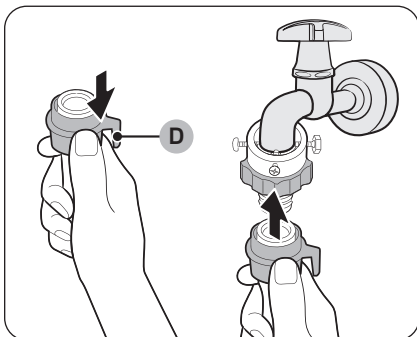

6. Medan du drar ned **del (D)** i vattenslangen, ansluter du vattenslangen till adaptern. Släpp sedan **del (D)**. Slangen ansluter till adaptern med ett klickande ljud.

7. Information om att slutföra anslutningen till vattenslangen finns under 2 och 3 i avsnittet "**Anslut till en gängad vattenkran**".

OBS!

- Efter att du har anslutit vattenslangen till adaptern ska du kontrollera att den är korrekt ansluten genom att dra vattenslangen nedåt.
- Använd en populär typ av vattenkranar. Om kranen är fyrkantig eller för stor kan du ta bort brickan innan du för in kranen i adaptern.

För modeller med ytterligare varmvattenintag:

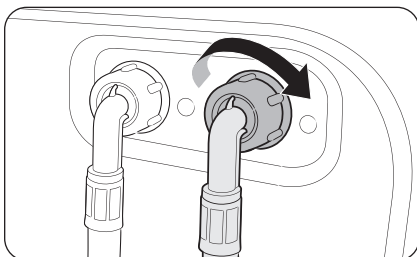

1. Anslut den röda änden av varmvattenslangen till varmvattenintaget på tvättmaskinens baksida.
2. Anslut den andra änden av varmvattenslangen till varmvattenkranen.

Installation

Backventil (endast tillämpliga modeller)

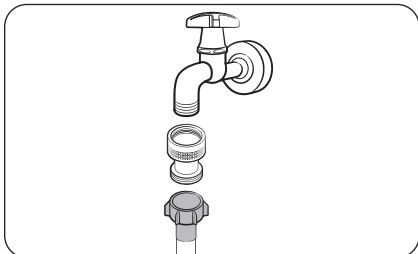

Innan du ansluter vattenslangen till en vattenkran ska du ansluta den medföljande backventilen på vattenkranen och därefter ansluta vattenslangen.

Vattenslangskåpa (endast tillämpliga modeller)

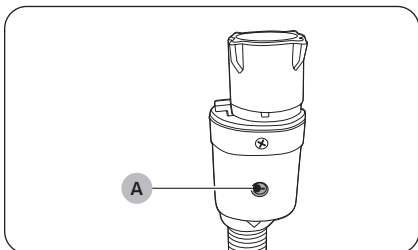

Vattenslangskåpan varnar användare vid risk för vattenläckage. Den känner av vattenflödet och **indikatorn (A)** i mitten blir röd i händelse av en läcka.

OBS!

Vattenstoppslangens ände måste monteras på vattenkranen och inte på maskinen.

STEG 5 Placera tömningsslangen

Tömningsslangen kan placeras på tre sätt:

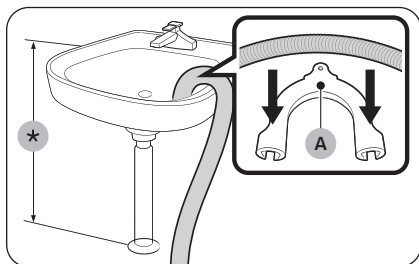

Över kanten på ett tvättställ

Tömningsslangen skall placeras på en höjd mellan 60 och 90 cm (*) från golvet. Använd den medföljande **slanghållaren i plast (A)** för att hålla tömningsslangens ände böjd. Fäst hållaren på väggen med en krok för att säkerställa en stabil tömning.

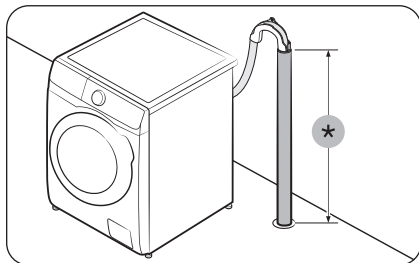

I ett utloppsrör

Utloppsröret bör vara på en höjd mellan 60 cm och 90 (*). Det är lämpligt att använda ett 65 cm högt vertikalt rör.

- För att säkerställa att tömningsslangen håller sig på plats ska du använda den medföljande slanghållaren i plast (se bilden).
- För att förhindra att vattenflödet sugts upp under tömningen ska du se till att föra in tömningsslangen 15 cm i utloppsröret.
- För att förhindra att tömningsslangen rör på sig ska du fästa slanghållaren i väggen.

Krav på utloppsrör:

- En minsta diameter på 5 cm
- En minimal bortförselkapacitet på 60 liter per minut

Installation

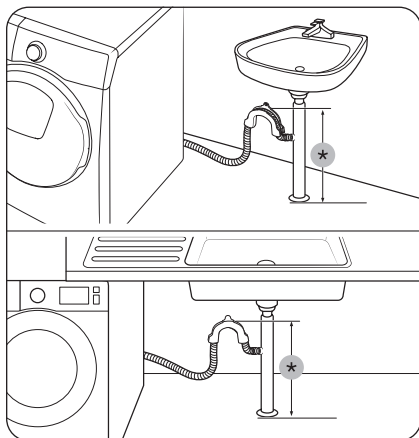

I ett grenrör till tvättställets avloppsrör

Grenröret till utloppsröret måste placeras högre än tvättställets bottenventil, så att slangens ände är minst 60 cm över golvet.

(*) : 60 cm

⚠ VAR FÖRSIKTIG!

Ta bort locket på grenröret till tvättställets avloppsrör innan du ansluter tömningsslangen.

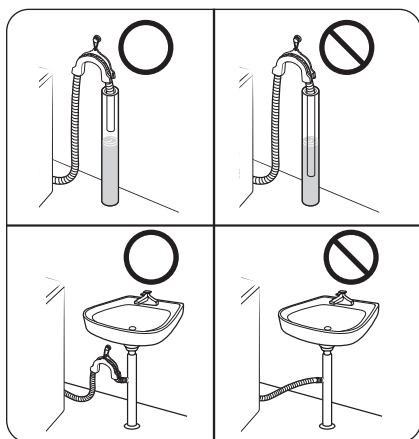

⚠ VAR FÖRSIKTIG!

Placera inte tömningsslangen på platser med stillastående vatten eller där vatten kan ansamlas. Vattnet kan flyta tillbaka in i vattenmaskinen.

STEG 6 Ström på

Koppla in strömkabeln i ett godkänt och jordat vägguttag som skyddas via en säkring eller krets brytare. Tryck sedan på **Strömbrytare** för att slå på tvättmaskinen.

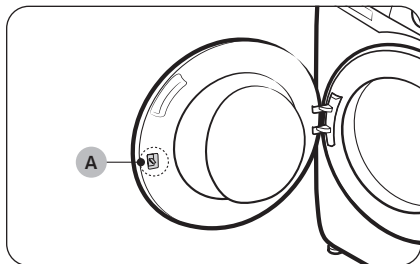

OBS!

Lucksparren (spak) (A) är utformad för att vara lite lös då det kan göra så att luckspärren enklare kan föras in i luckan.

OBS!

Om luckan är låst under installationen ska du koppla in strömladden och slå på strömmen. Då låses luckan upp.

Innan du börjar



OBS!

Innan du tvättar kläder första gången måste du köra ett helt tvättprogram med tom trumma.

Inledande inställningar

Kör Kalibrering (rekommenderas)

Kalibrering säkerställer korrekt viktidentifiering av tvättmaskinen. Se till att trumman är tom innan du kör Kalibrering.

1. Stäng av tvättmaskinen och slå på den igen.
2. Håll **Temp.**  och **Senarelagt slut**  intryckta samtidigt i 3 sekunder för att gå till läget Kalibrering. Då visas meddelandet "Cb".
3. Tryck på **Start/Paus** för att starta programmet Kalibrering.
4. Trumman roterar i omkring 3 minuter. (riktningen på trummans rotation kan variera beroende på modell.)
5. När programmet är klart visas "0" på skärmen och tvättmaskinen slås av automatiskt.
6. Tvättmaskinen är nu klar att användas.

Riktlinjer för tvättprogram

STEG 1 Sortera

Sortera tvätten enligt följande kriterier:

- Tvättetikett: Sortera tvätten i bomull, blandfiber, syntet, silke, ylle och viskos.
- Färg: Sortera vittvätt från kulörtvätt.
- Storlek: Att blanda tvätt i olika storlekar i trumman förbättrar tvättresultatet.
- Känslighet: Tvätta fintvätt separat med programmet Easy Iron (Lättstruket) för rent, nytt ylle, gardiner och silkesplagg. Kontrollera märkena på tvätten.

OBS!

Se till att kolla tvättetiketterna på kläderna och sortera dem därefter innan du tvättar dem.

STEG 2 Töm fickorna

Töm alla fickor i tvätten.

- Metallföremål som mynt, säkerhetsnålar och spännen på kläder kan skada andra plagg liksom trumman.

Vänd kläder med knappar och broderier in och ut

- Om dragkedjor på byxor eller jackor är öppna under tvättningen kan trumman skadas. Dragkedjor ska stängas och fästas med ett snöre före tvätt.
- Kläder med långa snören kan fastna i andra kläder. Se till knyta snören innan du startar programmet.

STEG 3 Använd en tvättpåse

- BH:ar (tvättbara) måste läggas i tvättpåsar. Metalldelarna i BH:ar kan gå sönder och riva andra plagg.
- Små och lätta plagg som sockor, handskar, strumpor och näsdukar kan fasta runt luckan. Lägg dem i en tvättpåse.
- Tvätta inte endast tvättpåsen utan tvätta den tillsammans med andra plagg. Annars kan det orsaka onormal vibration som kan flytta tvättmaskinen och resultera i skador.

STEG 4 Förtvätt (vid behov)

Välj alternativet Förtvätt för valt program om tvätten är väldigt smutsig. När du använder alternativet Förtvätt ska du tänka på att du måste använda tvättmedel av pulvertyp i facket för huvudtvätt.

STEG 5 Bestämma tvättmängd

Överbelasta inte tvättmaskinen. Överbelastning kan orsaka att tvättmaskinen inte tvättar ordentligt. Information om tvättmängd beroende på typ av kläder finns på sidan **39**.

OBS!

När du tvättar sängkläder eller lakan kan tvätttiden förlängas eller centrifugeringshastigheten sänkas. För sängkläder och lakan är den rekommenderade högsta centrifugeringshastigheten 800 varv/min (för en maskin med en vikt på 2,0 kg eller mindre).

VAR FÖRSIKTIG!

Ej balanserad tvätt kan minska centrifugeringsprestandan.

Innan du börjar

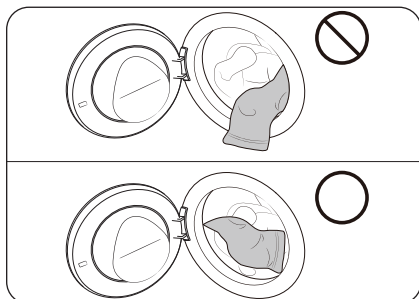

⚠ VAR FÖRSIKTIG!

Se till att tvätten är ordentligt ilagd i trumman och inte fastnar i luckan.

STEG 6 Använd rätt typ av tvättmedel

Typ av tvättmedel beror på vilket material du ska tvätta (bomull, syntet, fintvätt och ylle), färg, tvätttemperatur och hur smutsiga kläderna är. Använd alltid "läglöddrande" tvättmedel som är avsett för maskintvätt.

📖 OBS!

- Följ tvättmedelstillverkarens råd baserat på tvättens vikt, hur smutsig tvätten är och vattnets hårdhet i ditt område. Om du är osäker på vattnets hårdhet ska du kontakta en lokal vattenmyndighet.
- Använd inte tvättmedel som tenderar att hårdna eller klumpa sig. Detta tvättmedel kan finnas kvar efter sköljningen och blockera tömningsutloppet.

⚠ VAR FÖRSIKTIG!

När du tvättar ull med programmet **YLLE** 🐑 eller **YLLE/FINTVÄTT** 🐑🧶 ska du endast använda ett neutralt flytande tvättmedel. Pulvertvättmedel kan stanna kvar på tvätten och missfärga den om det används med programmet **YLLE** 🐑 eller **YLLE/FINTVÄTT** 🐑🧶.

Tvätttabletter

För bästa resultat vid användning av tvätttabletter ska du följa dessa instruktioner.

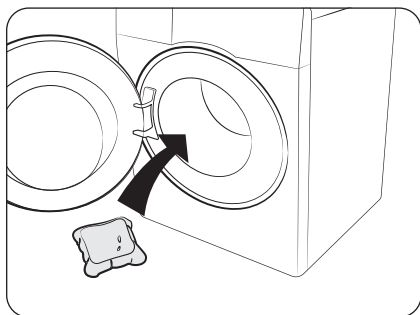

1. Placera tablettens nederst i trumman mot baksidan.

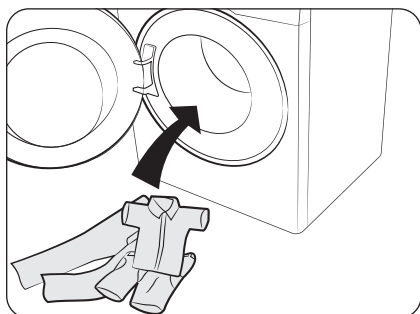

2. Placera tvätten i trumman över tablettens.

⚠ VAR FÖRSIKTIG!

För program med kallt vatten eller program som blir klara på mindre än en timme rekommenderar vi att du använder flytande tvättmedel. Annars kanske tablettens inte löses upp helt.

Innan du börjar

Rekommenderat tvättmedel

Rekommendationerna gäller den temperatur som anges i programtabellen.

●	Rekommenderas	▲	Endast flytande tvättmedel
-	Rekommenderas inte	△	Endast pulvertvättmedel

Program	Tvättmedel			Temp. (°C)
	Universal	Fintvätt och ylleartiklar	Special	
ECO 40-60 ☁	●	-	-	-
BOMULL ☁	●	-	-	Kalltvätt-90
SYNTET △	●	-	-	Kalltvätt-60
HYGIENISK ÅNGA ☁	●	-	-	Kalltvätt-90
SNABBVÄTT 15M 🕒	▲	-	-	Kalltvätt-40
BLANDTVÄTT ☁ (endast modellerna WW**CGC*****)	●	-	-	Kalltvätt-40
SUPERSNABB 🕒 (endast modellerna WW**DG5*****)	●	-	-	Kalltvätt-40
MINDRE MIKROFIBER ☁	●	-	-	Kalltvätt-40
INTENSIV KALLTVÄTT 🕒	●	-	-	Kalltvätt- Kalltvätt
FÄRGER 🕒	●	-	-	Kalltvätt-40
YLLE/FINTVÄTT ☁🕒	-	▲	-	Kalltvätt-40
SÄNGKLÄDER 🕒	●	-	-	Kalltvätt-40

Riktlinjer för tvättmedelsfacket

Tvättmaskinen har en tre-facksdoserare: det vänstra facket för huvudtvätten, mitten för tygmjukgörare och höger för den inledande tvätten.

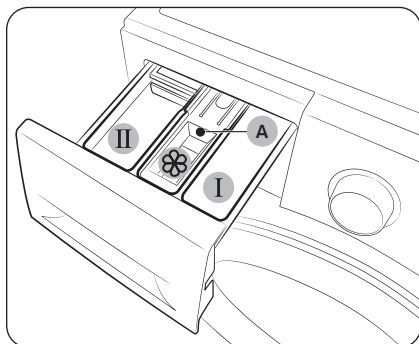

1. **I Facket för förtvätt:** Tillsätt förtvättmedel eller stärkelse.
2. **II Facket för huvudtvätt:** Tillsätt tvättmedel för huvudtvätt, mjukgörare för vattnet, blötlägningsmedel, blekning och/eller fläckborttagningsmedel.
3. **☼ Facket för sköljmedel:** Tillsätt tillsatser, t.ex. sköljmedel. Överskrid inte **maxlinjen (A)**.

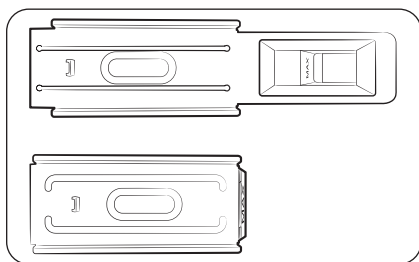

OBS!

Det faktiska utseendet hos mjukmedelsfacket kan variera, beroende på modell.

⚠ VAR FÖRSIKTIG!

- Öppna inte tvättmedelsfacket medan tvättmaskinen körs.
- Använd inte följande typer av tvättmedel:
 - Tabletter eller liknande
 - Med kula eller nät
- För att förhindra att facket täpps igen, måste koncentrerat eller högt anrikade medel (sköljmedel eller tvättmedel) spädas ut med vatten innan det tillsätts.
- När du väljer Senarelagt slut ska du inte tillsätta tvättmedel direkt i trumman. Om du gör det kan tvätten bli missfärgad. Använd tvättmedelsfacket när du väljer Senarelagt slut.
- Använd inga rengöringsmedel för att rengöra trumman. Kemiska rester i trumman försämrar tvättprestationen.
- Var försiktig så att du inte spiller mjukmedel på arbetsytan eller kontrollpanelen.

Innan du börjar

Om du vill tillsätta tvättmedel i tvättmedelsfacket

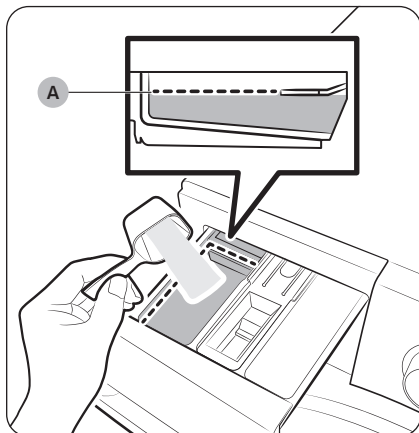

1. Drag ut tvättmedelsfacket.
2. Tillsätt tvättmedlet i **II facket för huvudtvätt** enligt anvisningarna eller så som rekommenderas av tillverkaren. Information om att använda flytande tvättmedel finns på sidan **35**. Överskrid inte **maxlinjen (A)** när du fyller på tvättmedel.

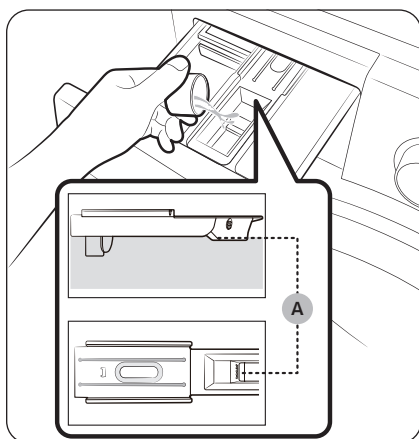

3. Tillsätt sköljmedel i **III facket för sköljmedel**. Överskrid inte **maxlinjen (A)**. Mjukmedel tillsätts under den sista sköljningen.

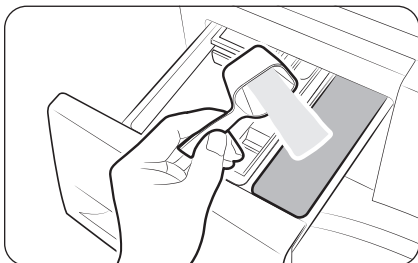

- Om du vill förtvätta ska du tillsätta förtvättmedel i **I facket för förtvätt** enligt anvisningarna eller så som rekommenderas av tillverkaren.
- Stäng tvättmedelsfacket.

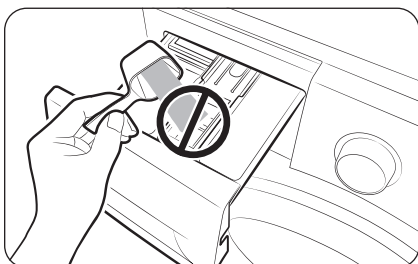

⚠ VAR FÖRSIKTIG!

- Tillsätt inte pulvertvättmedel i facket för flytande tvättmedel.
- Koncentrerat sköljmedel måste spädas ut med vatten innan det tillsätts.
- Tillsätt inte huvudtvättmedel i **⊗ facket för sköljmedel**.
- Häll inte sköljmedel direkt på kläderna. Om det appliceras direkt på kläder kan det orsaka prickar och oljiga, vaxiga fläckar som kan vara svåra att ta bort.

Använda flytande tvättmedel (endast tillämpliga modeller)

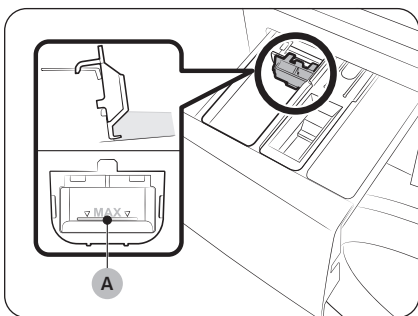

Sätt först in den medföljande guiden för flytande tvättmedel i **II facket för huvudtvätt**. Tillsätt sedan flytande tvättmedel i guiden under den markerade **maxlinjen (A)**.

📖 OBS!

- Överskrid inte **maxlinjen (A)** på guiden för flytande tvättmedel när du tillsätter flytande tvättmedel.
- För in guiden för flytande tvättmedel först efter att du har tagit ut tvättmedelsfacket ur tvättmaskinen genom att trycka på **frigöringsspaken (A)**.
- Efter en tvätt kan lite vätska vara kvar i tvättmedelsfacket.

⚠ VAR FÖRSIKTIG!

- Använd inte Förtvätt när du använder flytande tvättmedel.
- Ta bort guiden för flytande tvättmedel när du använder pulvertvättmedel.

Drift

Kontrollpanel

WW**CGC*****

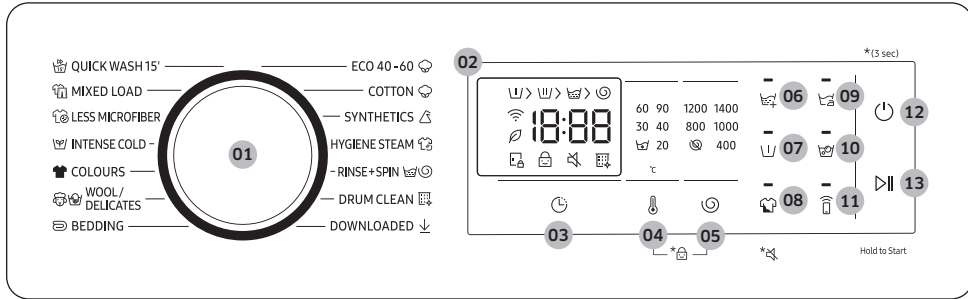

WW**DG5*****

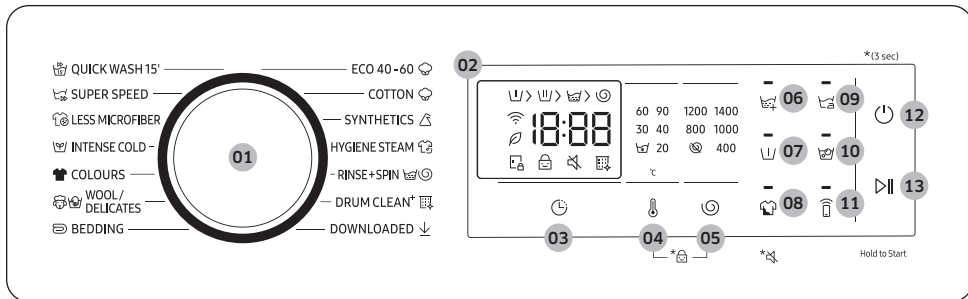

01 Programväljare	Vrid på ratten för att välja ett program.
02 Bildskärm	Skärmen visar aktuell programinformation och beräknad återstående tid eller en informationskod när ett problem uppstår. OBS! Den faktiska tvättiden kan skilja sig från den beräknade tiden som först visas på kontrollpanelen vid programval.
03 Senarelagt slut 🕒	Senarelagt slut låter dig ställa in sluttiden för det pågående programmet. Baserat på dina inställningar kommer programmets starttid bestämmas av maskinens inre logik. Den här inställningen är till exempel användbar för att programmera din maskin att avsluta en tvätt vid den tid du normalt kommer hem från jobbet. • Tryck för att välja ett förinställt antal timmar.
04 Temp. 🌡️	Tryck på för att ändra vattentemperaturen för det aktuella programmet.

05 Centrifugering ☺	<p>Tryck för att ändra centrifugeringshastigheten för det aktuella programmet.</p> <ul style="list-style-type: none"> • Sköljstopp (Ingen indikator): Den slutliga sköljningsprocessen avbryts så att tvätten blir kvar i vattnet. För att tömma tvätten ska du köra en tömnings- eller centrifugeringsprocess. <ul style="list-style-type: none"> - Om du vill använda alternativet Sköljstopp, tryck på Centrifugering ☺ upprepade gånger tills alla Centrifugering-indikatorer stängs av. • Ingen centrifugering ☹: Trumman centrifugerar inte efter den sista tömningsprocessen. <ul style="list-style-type: none"> - Om du vill använda alternativet Ingen centrifugering, tryck på Centrifugering ☺ upprepade gånger tills indikatorn (☹) tänds.
06 Extra sköljning 🗑️	Tryck på den här knappen för att lägga till sköljningar.
07 Förtvätt ⏪	Detta kommer att lägga till en förtvätt före huvudprogrammet.
08 Intensiv 🗑️	<p>För hårt nedsmutsad tvätt. Drifttiden för varje program är längre än normalt.</p> <p>Ljud 🗑️</p> <p>Du kan slå på eller stänga av ljudet på tvättmaskinen. Observera att den här inställningen inte påverkar ljudet som meddelar informationskoder.</p> <ul style="list-style-type: none"> • För att stänga av ljudet ska du hålla ner Intensiv samtidigt i 3 sekunder. • För att sätta på ljudet ska du hålla ner igen i 3 sekunder.
09 Lättstruket 🗑️	<p>Tryck för att förbereda din tvätt så att den lätt kan strykas genom att veck och skrynklor minskas.</p> <ul style="list-style-type: none"> • Lättstruket finns bara tillgängligt via följande tvättprogram: ECO 40-60 🗑️, BOMULL 🗑️, SYNTET 🗑️, HYGIENISK ÅNGA 🗑️, BLANDTVÄTT 🗑️, SUPERSNABB 🗑️, INTENSIV KALLTVÄTT 🗑️, FÄRGER 🗑️, SÄNGKLÄDER 🗑️
10 Bubble soak 🗑️	<p>Tryck för att aktivera/inaktivera funktionen Bubble soak. Denna funktion hjälper till att avlägsna ett brett utbud av envisa fläckar.</p> <ul style="list-style-type: none"> • Bubble Soak (Blötläggning med Eco Bubble) finns bara tillgängligt via följande tvättprogram: BOMULL 🗑️, SYNTET 🗑️, HYGIENISK ÅNGA 🗑️, BLANDTVÄTT 🗑️, SUPERSNABB 🗑️, SÄNGKLÄDER 🗑️
11 Smart Control 🗑️	<p>Tryck för att aktivera eller inaktivera funktionen Smart Control. Tryck och håll kvar fingret här för att öppna uppkopplingsläget till appen SmartThings.</p> <ul style="list-style-type: none"> • När funktionen Smart Control är aktiverad kan du styra tvättmaskinen från din mobiltelefon eller surfplatta med hjälp av appen SmartThings (Android eller iOS).
12 Strömbrytare	Tryck för att slå på/av tvättmaskinen.
13 Start/Paus	Tryck för att starta eller stoppa driften.

Drift

Enkla steg för att starta

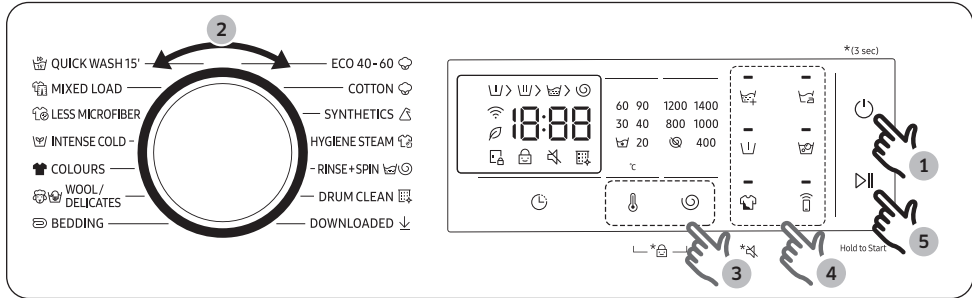

1. Tryck på **Strömbrytare** för att slå på tvättmaskinen.
2. Vrid på **Programväljare** för att välja ett program.
3. Ändra programinställningarna (**Temp.** och **Centrifugering**) efter behov.
4. För att lägga till ett alternativ, tryck på motsvarande knapp.
5. Tryck på **Start/Paus**.

För att ändra programmet under drift

1. Tryck på **Start/Paus** för att stoppa.
2. Välj ett annat program.
3. Tryck på **Start/Paus** för att starta det nya programmet.







Lägga till plagg

Om du vill lägga till tvätt efter att tvätten har startat kan du använda **Start/Paus**.







1. Tryck och håll kvar fingret på **Start/Paus** för att stoppa tvättprogrammet.
2. Öppna luckan och lägg ytterligare tvätt i trumman.
3. Stäng luckan. Tryck och håll kvar fingret på **Start/Paus** igen för att återuppta tvättprogrammet.



Programöversikt

Standardprogram

Program	Beskrivning	Max. last (kg)
ECO 40-60 	<ul style="list-style-type: none">Tvättprogram för normalt smutsig bomullstvätt med rekommenderad tvättemperatur 40 °C eller 60 °C i samma program. Det här programmet används för att kontrollera att maskinen uppfyller EU:s lagstadgade krav på ekodesign.Det här programmet är inställt som standardprogram.	Max.
BOMULL 	<ul style="list-style-type: none">Bomull, sängkläder, dukar, underkläder, handdukar eller skjortor. Tvättiden och antalet sköljningar justeras automatiskt efter mängden tvätt.Tvättprogram för lätt smutsig bomullstvätt vid en nominell temperatur på 20 °C.	Max.
SYNTET 	<ul style="list-style-type: none">För blusar eller skjortor av polyester (diolen, trevira), polyamid (perlon, nylon) eller liknande.	4
HYGIENISKÅNGA 	<ul style="list-style-type: none">Bomull och linne som har varit i direkt kontakt med huden, t. ex. underkläder.För optimala hygienresultat ska man välja en temperatur på minst 60 °C.Ångprogrammen har allergivård och är bakteriedödande (sterilisering).	4
SKÖLJ+CENTRIFUGERA 	<ul style="list-style-type: none">Med en extra sköljprocess efter tillsättning av sköljmedel i tvätten.	Max.
TRUMRENGÖRING  (endast modellerna WW**CGC*****)	<ul style="list-style-type: none">Rengör trumman genom att avlägsna smuts och bakterier från den.Utförs en gång efter var 40:e tvätt utan tillsatt tvättmedel eller blekmedel. Ett meddelande visas efter var 40:e tvätt.Se till att trumman är tom.Använd inga rengöringsmedel för att rengöra trumman.	-

Drift

Program	Beskrivning	Max. last (kg)
TRUMRENGÖRING+  (endast modellerna WW**DG5*****)	<ul style="list-style-type: none"> Rengör trumman genom att avlägsna smuts och bakterier från den. Rengör luckans gummipackning genom att avlägsna smuts från packningen. Utförs en gång efter var 40:e tvätt utan tillsatt tvättmedel eller blekmedel. Ett meddelande visas efter var 40:e tvätt. Se till att trumman är tom. Använd inga rengöringsmedel för att rengöra trumman. 	-
NEDLADDAT ↓	<ul style="list-style-type: none"> Välj för att välja från fler program som finns i appen SmartThings på din smartphone. 	-
SNABBTVÄTT15M 	<ul style="list-style-type: none"> För högst 2,0 kg lätt smutsade plagg som du vill tvätta snabbt. Använd mindre än 20 g tvättmedel. Om du använder mer än 20 g tvättmedel kan tvättmedel ligga kvar. För flytande tvättmedel ska du använda max. 20 ml flytande tvättmedel. 	2
BLANDTVÄTT  (endast modellerna WW**CGC*****)	<ul style="list-style-type: none"> För blandtvätt av bomull och syntetmaterial. 	4
SUPERSNABB  (endast modellerna WW**DG5*****)	<ul style="list-style-type: none"> Avslutas snabbt vid daglig tvätt av exempelvis underkläder och skjortor. Programtiden varierar beroende på anslutningen för vattentillförseln, samt tvättmängden och typen av tvätt. 	5
MINDRE MIKROFIBER 	<ul style="list-style-type: none"> Använd det här programmet för att minska mängden mikrofiber som produceras när kläder tillverkade av syntetmaterial tvättas. 	2
INTENSIV KALLTVÄTT 	<ul style="list-style-type: none"> Programmet med låg temperatur och ecobubble minskar strömförbrukningen. 	4
FÄRGER 	<ul style="list-style-type: none"> Med ytterligare sköljningar och minskad centrifugering för att se till att tvätten tvättas varsamt och sköljs noga. 	4







Program	Beskrivning	Max. last (kg)
YLLE/FINTVÄTT 	<ul style="list-style-type: none"> • Specifikt för ylle och skörare material som kan tvättas i maskin, till exempel tunna material, bh:ar, underkläder (siden) och andra material som endast ska handtvättas. • Programmet YLLE/FINTVÄTT  har skonsamma vaggande rörelser och blötläggning för att skydda fibrerna från att krympa/snedvridas. • Ett neutralt tvättmedel och flytande tvättmedel rekommenderas. 	2
SÄNGKLÄDER 	<ul style="list-style-type: none"> • För underlakan, lakan, täcken, duntäcken etc. • För bästa resultat ska du endast tvätta en typ av sängkläder. 	2

 **OBS!**

- Fyll tvättmaskinen eller torktumblaren till den kapacitet som anges av tillverkaren för programmet i fråga, för att spara el och vatten.
- Maskinljuden och den kvarstående fukten påverkas av centrifugeringshastigheten: maskinljuden är starkare och den kvarstående fukten mindre ju högre hastigheten är vid centrifugering.
- De effektivaste programmen när det gäller elkonsumtion är vanligtvis program på låg temperatur som tar längre tid.



Drift

Alternativ

Alternativ		Beskrivning
	Wi-Fi	<ul style="list-style-type: none">Den här ikonen indikerar att tvättmaskinen är ansluten till Wi-Fi.
	Påminnelse för TRUMRENGÖRING 	<ul style="list-style-type: none">Den här ikonen indikerar att du bör rengöra trumman med hjälp av programmet TRUMRENGÖRING .Efter var 40:e tvätt visas den här ikonen i en timme och släcks sedan automatiskt. Ikonen visas i ytterligare 5 program, släcks och visas sedan inte igen förrän efter 40 ytterligare program.
	Barnlås	<ul style="list-style-type: none">Ikonen indikerar att Barnlås är på.Mer information om Barnlås finns på sidan .
	Dörrlås	<ul style="list-style-type: none">Den här ikonen indikerar att luckan är låst och inte kan öppnas.Luckan låses automatiskt och indikeringen visas när ett program pågår.Du kan öppna luckan när ikonen försvinner.

Senarelagt slut

Du kan ställa in så att tvättmaskinen avslutar din tvätt automatiskt vid ett senare tillfälle, du kan välja från 1 till 24 timmars förskjutning (i intervaller om 1 timme). Den timme som visas indikerar tiden när tvättprogrammet är klart.

1. Välj ett program. Ändra sedan programinställningarna om det behövs.
2. Tryck på **Senarelagt slut**  upprepade gånger tills en önskad sluttid är inställd.
3. Tryck på **Start/Paus**.
Motsvarande indikator tänds med klockan igång.
4. Om du vill avbryta **Senarelagt slut**  ska du starta om tvättmaskinen genom att trycka på **Strömbrytare**.

Verkligt fall





Du vill avsluta ett program på två timmar 3 timmar senare från och med nu. För detta ska du lägga till alternativet Senarelagt slut till det nuvarande programmet med inställningen 3 timmar och trycka på **Start/Paus** klockan 14:00. Vad händer sedan? Tvättmaskinen börjar att arbeta klockan 15:00 och slutar klockan 17:00. Nedan följer en tidsplan för detta exempel.



Inställningar

Barnlås

Barnlås låser alla knappar förutom **Strömbrytare** för att förhindra olyckor med barn.

- Om du vill ställa funktionen Barnlås ska du hålla **Temp.**  och **Centrifugering**  intryckta samtidigt i 3 sekunder.
- Om du vill inaktivera funktionen Barnlås ska du hålla **Temp.**  och **Centrifugering**  intryckta samtidigt i 3 sekunder.

OBS!

- I läget Barnlås måste du först inaktivera Barnlås om du vill lägga i tvättmedel eller tvätt.
- Din inställning behålls efter att du startar om maskinen.

Drift

Specialfunktioner

Smart Control (endast tillämpliga modeller)

Du kan koppla upp maskinen till appen SmartThings och styra den från en annan plats.

Ansluta tvättmaskinen

1. Ladda ner och installera appen SmartThings på din mobiltelefon eller surfplatta (Android och iOS).
2. Knacka på **Strömbrytare** för att slå på tvättmaskinen.
3. Tryck och håll kvar fingret på **Smart Control** 
 - a. Tvättmaskinen växlar till AP-läge och ansluter till din smartphone eller surfplatta.
 - b. Tryck på **Smart Control**  för att autentisera tvättmaskinen.
 - c. När autentiseringen har slutförts är din tvättmaskin kopplad till appen.
 - Du kan använda olika funktioner i appen SmartThings.

OBS!

- Om tvättmaskinen inte kan anslutas till appen SmartThings, försök igen.
- Kontrollera din router om du upplever uppkopplingsproblem när tvättmaskinen är ansluten till appen SmartThings.
- Om Wi-Fi-funktionen är inaktiverad, tryck och håll kvar fingret på **Temp.**  och **Smart Control**  samtidigt i 3 sekunder för att aktivera funktionen.
- När du aktiverar tvättmaskinens WiFi-funktion kan du ansluta till tvättmaskinen via appen SmartThings på din mobiltelefon eller surfplatta, oavsett om tvättmaskinen är på eller inte. Tvättmaskinen visas som icke uppkopplad enhet i appen SmartThings om tvättmaskinens WiFi-funktion är avstängd.
- Stäng luckan innan du aktiverar funktionen Smart Control.
- Om du använder tvättmaskinen utan att ansluta den till appen SmartThings en tid visas ett popup-meddelande om Smart Control i 3 sekunder.
- Om tvättmaskinens Wi-Fi-anslutning inte är kopplad till en AP (åtkomstpunkt) stängs Wi-Fi-funktionen av när du stänger av den med strömbrytaren.

Stay Connect

Aktivera funktionen Stay Connect i appen SmartThings om Smart Control inte ska stängas av vid tvättprogrammets slut. Tvättmaskinen är då fortfarande ansluten till appen, så att du kan skicka ytterligare instruktioner oavsett om du är hemma eller ej.

1. Om du slår på funktionen Stay Connect i appen SmartThings förblir tvättmaskinen i det strömsparande standby-läget efter tvättprogrammets slut.
 - Funktionen Stay Connect förblir aktiv i upp till 24 timmar om luckan förblir stängd.
2. När funktionen Stay Connect är aktiverad lyser ikonerna Smart Control, Dörrlås och Wi-Fi på tvättmaskinens display.
3. Du kan helt bekvämt lägga till sköljning, centrifugering eller torkprogram med hjälp av appen SmartThings.

OBS!

- Tvättmaskinen växlar till det strömsparande standby-läget när ett tvättprogram avbryts, även om maskinen inte är ansluten till appen SmartThings.

-
- Ibland lyser bara ikonen Dörrlås.

SmartThings

Wi-Fi-anslutning

Gå till **Settings (Inställningar)** på din smarttelefon, aktivera den trådlösa anslutningen och välj en åtkomstpunkt (AP).

- Den här apparaten stödjer Wi-Fi 2,4 GHz-protokoll.

Ladda ned

Sök efter appen SmartThings med söktermen "SmartThings" på en app-marknad (Google Play Butik, Apple App Store, Samsung Galaxy Apps). Ladda ned och installera appen på din enhet.

OBS!

Appen kan ändras utan föregående information för förbättrad prestanda.

Logga in

Först måste du logga in på SmartThings med ditt Samsung-konto. Följ instruktionerna i appen för att skapa ett nytt Samsung-konto. Du behöver ingen separat app för att skapa ett konto.

OBS!

Om du har ett Samsung-konto kan du använda kontot för att logga in. En användare med en registrerad Samsung-smarttelefon eller Samsung-surfplatta loggas in automatiskt.

För att registrera apparaten på SmartThings

1. Se till att smarttelefonen eller surfplattan är ansluten till ett trådlöst nätverk. Är den inte det öppnar du **Settings (Inställningar)** och aktiverar den trådlösa anslutningen och väljer en åtkomstpunkt (AP).
2. Öppna **SmartThings** på smarttelefonen eller surfplattan.
3. Om meddelandet "A new device is found (En ny enhet har hittats)," visas väljer du **Add (Lägg till)**.
4. Om inget meddelande visas trycker du på **+** och väljer apparaten i en lista över tillgängliga enheter. Om apparaten inte finns med på listan trycker du på **Device Type (Enhetstyp) > Specific Device Model (Specifik enhetsmodell)** och lägger till den manuellt.
5. Registrera apparaten i appen SmartThings på följande sätt.
 - a. Lägg till apparaten i SmartThings. Kontrollera att apparaten är ansluten till SmartThings.
 - b. När registreringen är klar visas apparaten på din smarttelefon.

Drift

Meddelande för öppen källkod

Programvaran som ingår i den här produkten innehåller programvara med öppen källkod. Du kan få den fullständiga motsvarande källkoden för en period på tre år efter den sista leveransen av den här produkten genom att kontakta vår kundtjänst på <http://opensource.samsung.com> (Använd menyn "Inquiry" (Förfrågan).)

Du kan även få den fullständiga motsvarande källkoden på ett fysiskt medium, t.ex. en CD-ROM; en minimal avgift krävs.

Följande URL http://opensource.samsung.com/opensource/SMART_AT_051/seq/0 leder till informationen för licensen för öppen källkod i relation till denna produkt. Detta erbjudande gäller för alla som får denna information.



OBS!



- Strömförbrukningen är högre än det nominella värdet som anges i specifikationerna när WiFi-funktionen är aktiverad.
- Härmed försäkrar Samsung Electronics att apparaten av radioutrustningstyp uppfyller direktivet 2014/53/EU, samt gällande lagstadgade bestämmelser i Storbritannien. Den fullständiga texten i EU-försäkringen om överensstämmelse och UK-försäkringen om överensstämmelse finns på följande webbadress: Den officiella försäkringen om överensstämmelse finns på <http://www.samsung.com>. Gå till Support > Support hem och ange modellnamnet. Maximal sändareffekt för Wi-Fi: 20 dBm vid 2,412–2,472 GHz

Underhåll

Håll tvättmaskinen ren för att undvika försämrad prestanda och bevara dess livscykel.

TRUMRENGÖRING /TRUMRENGÖRING+

Utför detta program regelbundet för att rengöra trumman och ta bort bakterier från den. Detta program värmer upp vattnet till mellan 60 °C och 70 °C, och avlägsnar också ackumulerad smuts från luckans gummipackning.

1. Tryck på **Strömbrytare** för att slå på tvättmaskinen.
2. Vrid på **Programväljare** för att välja **TRUMRENGÖRING /TRUMRENGÖRING+ **.
3. Håll **Start/Paus** intryckt.

OBS!

- Vattentemperaturen för **TRUMRENGÖRING /TRUMRENGÖRING+ ** är inställd på 70 °C och kan inte ändras.
- Det rekommenderas att köra programmet **TRUMRENGÖRING /TRUMRENGÖRING+ ** en gång var 40:e tvätt.
- Tillsätt en lämplig mängd tvättmedel för den lokala vattenhårddheten, eller tillsätt ett vattenmjukmedel tillsammans med tvättmedlet för att förhindra kalkavlagringar.

Påminnelse för TRUMRENGÖRING /TRUMRENGÖRING+

Beroende på modell är påminnelsen för **TRUMRENGÖRING /TRUMRENGÖRING+ ** antingen en ikon eller en LED-lampa.

För ikoner tänds relevant ikon på kontrollpanelen.

För LED-lampor tänds LED-lampan bredvid **TRUMRENGÖRING /TRUMRENGÖRING+ ** eller i alternativområdet på kontrollpanelen.

- Påminnelsen för **TRUMRENGÖRING /TRUMRENGÖRING+ ** blinkar på kontrollpanelen en gång var 40:e tvätt. Vi rekommenderar att du utför funktionen **TRUMRENGÖRING /TRUMRENGÖRING+ ** regelbundet.
- När du först ser den här påminnelsen blinka kan du ignorera påminnelsen de 6 följande tvättarna. Från och med den 7:e tvätten kommer påminnelsen inte längre att visas. Den kommer dock att visas igen vid den 40:e tvätten.
- Även efter att den senaste processen har avslutats kan meddelandet "0" finnas kvar.
- Maskinen fungerar normalt även om "0" inte försvinner.
- Det är rekommenderat att köra programmet regelbundet av hygieniska skäl.

Underhåll

Nödtömning

Vid ett strömavbrott ska du tömma vattnet inuti trumman innan du tar ut tvätten.

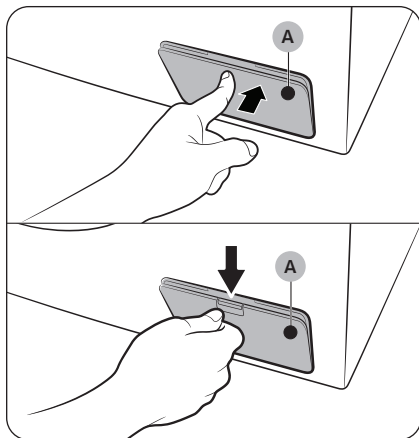

1. Stäng av och koppla bort tvättmaskinen från elnätet.
2. Öppna **filterluckan (A)**.
 - TYP1: Tryck försiktigt på övre delen av **filterlocket (A)** för att öppna.
 - TYP2: Tryck ned spärren på **filterluckan (A)** för att öppna.

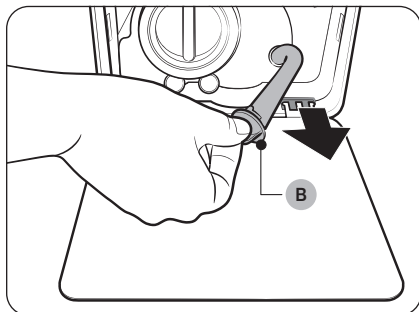

3. Sätt en tom, rymlig behållare runt locket och sträcka nödtömningsröret till behållaren medan du håller i **rörets lock (B)**.

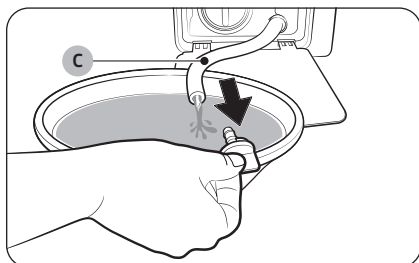

4. Öppna rörets lock och låt vattnet i **nödtömningsröret (C)** flöda in i behållaren.
5. När du är klar ska du stänga rörets lock och sätta tillbaka röret. Stäng sedan filterluckan.

OBS!

Använd en rymlig behållare eftersom vattnet i trumman kan vara mer än väntat.

Rengöring

Tvättmaskinens yta

Använd en mjuk trasa med ett mildt rengöringsmedel. Spreja inte vatten på tvättmaskinen.

Nätfilter

Rengör nätfiltret i vattenslangen en eller två gånger om året.

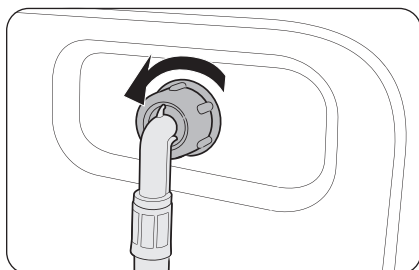

1. Stäng av tvättmaskinen och dra ut strömladden.
2. Stäng vattenkranen.
3. Skruva loss och ta bort vattenslangen från baksidan av tvättmaskinen. Täck slangen med en trasa för att förhindra att vatten forsar ut.

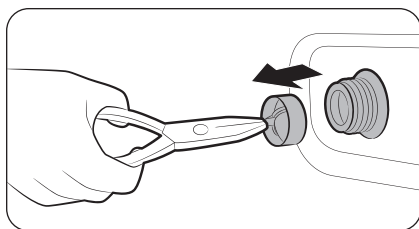

4. Använd en tång för att dra ut nätfiltret från inloppsvattenventilen.
5. Sänk ner nätfiltret djupt i vatten så att den gängade anslutningen också är nedsänkt.
6. Torka nätfiltret helt i skuggan.
7. Sätt tillbaka nätfiltret i inloppsvattenventilen och återanslut vattenslangen till inloppsvattenventilen.
8. Öppna vattenkranen.

OBS!

Om nätfiltret är igensatt visas informationskoden "4C" på skärmen.

Underhåll

Smutsfilter

Rengör smutsfiltret varannan månad för att förhindra att det sätts igen. Ett igensatt smutsfilter kan minska bubbeeffekten.

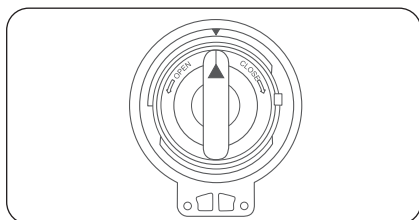
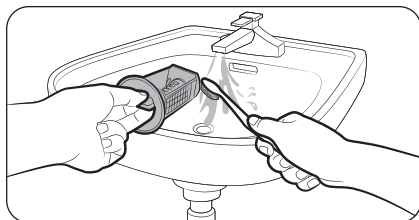
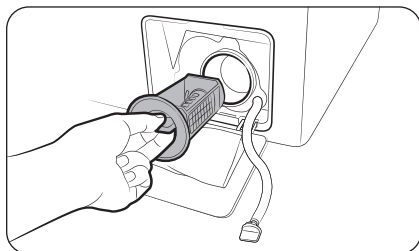

1. Stäng av tvättmaskinen och dra ut strömsladden.
2. Töm ut det återstående vattnet ur trumman. Se avsnittet "Nödtömning".
3. Öppna **filterluckan**.
 - TYP1: Tryck försiktigt på övre delen av **filterluckan** för att öppna den.
 - TYP2: Tryck ned spärren på **filterluckan** för att öppna.
4. Vrid smutsfiltrets knapp åt vänster och töm ut det vatten som finns kvar.
5. Rengör smutsfiltret med mjuka borstar. Se till att tömningspumpens propeller inuti filtret inte är blockerad.
6. Sätt tillbaka smutsfiltret och vrid filterknappen åt höger.

OBS!

- Vissa smutsfilter har en säkerhetsknapp vars syfte är att förebygga olyckor med barn. Öppna smutsfiltrets säkerhetsknapp genom att trycka in den och vrida den medurs. Fjädermekanismen på säkerhetsknappen hjälper till att öppna filtret.
- Stäng smutsfiltrets säkerhetsknapp genom att vrida den medurs. Fjädern gör ett rasslande ljud vilket är normalt.

OBS!

Om smutsfilter är igensatt visas informationskoden "5C" på skärmen.

VAR FÖRSIKTIG!

- Se till att filterknappen stängs ordentligt efter rengöring av filtret. Annars kan det orsaka en läcka.
- Se till att filtret är ordentligt isatt efter rengöring. Annars kan det orsaka ett funktionsfel eller en läcka.

Tvättmedelsfack

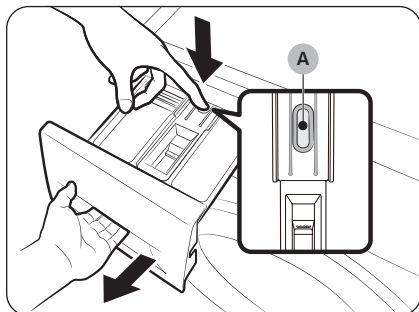

1. När du håller ner **frigöringsspaken (A)** på insidan av facket ska du dra ut facket.
2. Ta bort frigöringsspaken och guiden för flytande tvättmedel från facket.

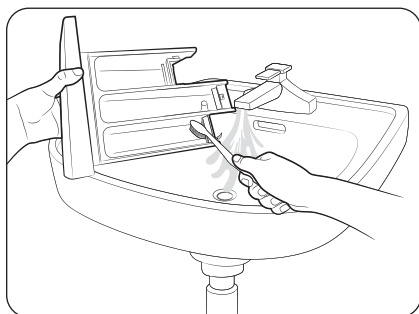

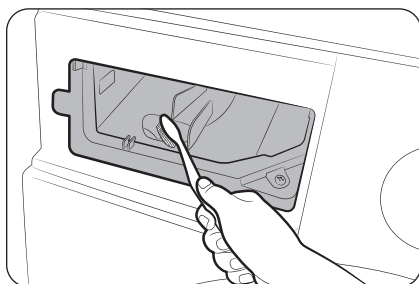

3. Rengör lådans komponenter i strömmande vatten med en mjuk borste.



4. Rengör fördjupningar i tvättmedelsfacket med en flaskborste för att avlägsna eventuella tvättmedelsrester eller kalkavlagringar.
5. Sätt tillbaka frigöringsspaken och guiden för flytande tvättmedel i facket.
6. Skjut in facket för att stänga det.

OBS!

För att ta bort kvarvarande tvättmedel ska du köra programmet **SKÖLJ+CENTRIFUGERA**   med trumman tom.

Underhåll

Återhämtning från frysning

Tvättmaskinen kan frysas när det blir kallare än 0 °C.



1. Stäng av tvättmaskinen och dra ut strömsladden.
2. Håll varmt vatten över vattenkranen för att lossa på vattenslangen.
3. Ta bort vattenslangen och sänk ned den i varmt vatten.
4. Håll varmt vatten i trumman och låt det vara där i 10 minuter.
5. Återanslut vattenslangen till vattenkranen.

OBS!

Om tvättmaskinen ändå inte fungerar normalt ska du upprepa ovanstående steg tills den fungerar normalt.

Skötsel vid längre tid utan bruk

Undvik att lämna tvättmaskinen oanvänd under en längre tid. Om så är fallet ska du tömma tvättmaskinen och dra ut strömsladden.

1. Vrid på **Programväljare** för att välja ett **SKÖLJ+CENTRIFUGERA**  .
2. Töm trumman och tryck på **Start/Paus**.
3. När programmet är klart ska du stänga vattenkranen och koppla bort vattenslangen.
4. Stäng av tvättmaskinen och dra ut strömsladden.
5. Öppna luckan för att låta luften cirkulera genom trumman.

Felsökning

Kontrollpunkter

Om du stöter på ett problem med tvättmaskinen ska du först kontrollera tabellen nedan och prova förslagen.

Problem	Åtgärd
Startar inte.	<ul style="list-style-type: none">• Kontrollera att tvättmaskinen är inkopplad.• Se till att luckan är ordentligt stängd.• Kontrollera att vattenkranarna är öppna.• Se till att trycka eller knacka på Start/Paus för att starta tvättmaskinen.• Se till att Barnlås  inte är aktiverat.• Innan tvättmaskinen börjar fyllas kommer den att göra en serie klickande ljud för att kontrollera luckans lås och göra en snabb tömning.• Kontrollera säkringen eller återställ kretsbrytaren.
Vattenförsörjningen är otillräcklig eller inget vatten tillförs.	<ul style="list-style-type: none">• Öppna vattenkranen helt.• Se till att luckan är ordentligt stängd.• Kontrollera att vattenslangen inte har frusit.• Kontrollera att vattenslangen inte är tillrasslad eller tilltäppt.• Se till att det finns tillräckligt med vattentryck.
Efter ett program finns tvättmedel kvar i tvättmedelsfacket.	<ul style="list-style-type: none">• Kontrollera att tvättmaskinen körs med tillräckligt vattentryck.• Se till att tvättmedlet tillsätts i mitten av tvättmedelsfacket.• Se till att sköljlocket är ordentligt isatt.• Om du använder kornigt tvättmedel ska du se till att tvättmedelsväljaren är i övre läget.• Ta bort sköljlocket och rengör tvättmedelsfacket.
Orimliga vibrationer eller oljud hörs.	<ul style="list-style-type: none">• Se till att tvättmaskinen installeras på ett plant, stabilt golv som inte är halt. Om golvet inte är plant ska du använda utjämningsben för att justera höjden på tvättmaskinen.• Kontrollera att transportskruvarna är borttagna.• Kontrollera att tvättmaskinen inte har kontakt med några andra föremål.• Kontrollera att tvätten är balanserad.• Motorn kan orsaka oljud under normal drift.• Overaller eller metalldekorerade kläder kan orsaka oljud när de tvättas. Detta är normalt.• Metallföremål som mynt kan orsaka oljud. Efter tvätt ska du ta bort dessa objekt från trumman eller filterbehållaren.

Felsökning

Problem	Åtgärd
Tömmer och/eller centrifugerar inte.	<ul style="list-style-type: none">• Se till att avloppsslangen är rak hela vägen till avloppssystemet. Om du stöter på en tömningsbegränsning ska du kontakta service.• Kontrollera att smutsfiltret inte är tilltäppt.• Stäng luckan och tryck eller knacka på Start/Paus. För din säkerhet kommer tvättmaskinen inte tumlas eller snurra om inte luckan är stängd.• Kontrollera att tömningsslangen inte är fryst eller tilltäppt.• Se till att tömningsslangen är ansluten till ett avloppssystem som inte är tilltäppt.• Om tvättmaskinen inte är försörjd med tillräckligt med ström kommer den för tillfället inte att tömma eller centrifugera. Så snart tvättmaskinen återfår tillräckligt med ström kommer den att fungera normalt. <p>Centrifugering fungerar inte.</p> <ul style="list-style-type: none">• Se till att tvätten sprids ut jämnt.• Kontrollera att tvättmaskinen står på en jämn, stabil yta.• Omfördela tvätten. Om endast ett plagg tvättas, till exempel en badrock eller ett par jeans, kan den sista centrifugeringen misslyckas och meddelandet "Ub" visas på displayen.
Det går inte att öppna luckan.	<ul style="list-style-type: none">• Tryck eller knacka på Start/Paus för att stoppa tvättmaskinen.• Det kan ta en stund för luckans låsmekanism att frigöra sig.• Det går inte att öppna luckan förrän tre minuter efter att tvättmaskinen har stannat eller strömmen har slagits av.• Se till att allt vatten i trumman töms.• Luckan kan inte öppnas om vatten finns kvar i trumman. Töm trumman och öppna luckan manuellt.• Se till att lampan för låst lucka är släckt. Lampan för låst lucka släcks när tvättmaskinen har tömts.
Orimligt med lödder.	<ul style="list-style-type: none">• Se till att du använder rekommenderade, lämpliga typer av rengöringsmedel.• Använd tvättmedel med hög effektivitet (HE) för att förhindra för mycket lödder.• Minska tvättmedelsmängden för mjukt vatten, små maskiner eller lätt nedsmutsad tvätt.• Tvättmedel utan hög effektivitet rekommenderas inte.
Kan inte använda ytterligare tvättmedel.	<ul style="list-style-type: none">• Se till att den återstående mängden tvättmedel och sköljmedel inte är över gränsen.

Problem	Åtgärd
<p>Stoppar.</p>	<ul style="list-style-type: none"> • Anslut strömsladden till ett fungerande eluttag. • Kontrollera säkringen eller återställ kretsbrytaren. • Stäng luckan och tryck på knappen Start/Paus för att starta tvättmaskinen. För din säkerhet kommer tvättmaskinen inte tumlas eller snurra om inte luckan är stängd. • Innan tvättmaskinen börjar fyllas kommer den att göra en serie klickande ljud för att kontrollera luckans lås och göra en snabb tömning. • Programmet kan göra en paus eller blötningsperiod. Om du väntar en kort stund kan tvättmaskinen starta. • Se till att nätfiltret i vattenslangen vid vattenkranarna inte är tilltäppta. Rengöra nätfiltret periodvis. • Om tvättmaskinen inte är försörjd med tillräckligt med ström kommer den för tillfället inte att tömma eller centrifugera. Så snart tvättmaskinen återfår tillräckligt med ström kommer den att fungera normalt.
<p>Fylls med fel vattentemperatur.</p>	<ul style="list-style-type: none"> • Öppna båda kranarna helt. • Se till att temperaturvalet är korrekt. • Se till att slangarna är anslutna till de rätta kranarna. Spolvattenledning. • Se till att varmvattenberedaren är inställd på att tillföra minst 120 °F (49 °C) varmt vatten i kranen. Kontrollera även varmvattenberedarens kapacitet och återvinningsgrad. • Koppa lossa slangarna och rengör nätfiltret. Nätfiltret kan vara tilltäppt. • När tvättmaskinen fylls kan vattentemperaturen förändras eftersom funktionen för automatisk temperaturstyrning styr inkommande vattentemperatur. Detta är normalt. • När tvättmaskinen fylls kan du märka att bara varmt och/eller bara kallt vatten går igenom fördelaren när kalla eller varma temperaturer väljs. Detta är normalt för funktionen för automatisk temperaturstyrning när tvättmaskinen bestämmer vattentemperaturen.
<p>Tvätten är blöt när programmet slutar.</p>	<ul style="list-style-type: none"> • Använd hög eller extra hög centrifugeringshastighet. • Använd tvättmedel med hög effektivitet (HE) för att minska lödder. • Mängden tvätt är för liten. Små mängder (ett eller två plagg) kan bli obalanserad och inte snurra helt. • Kontrollera att tömningsslangen inte har trasslat sig eller är tilltäppt.

Felsökning

Problem	Åtgärd
Läckervatten.	<ul style="list-style-type: none">• Se till att luckan är ordentligt stängd.• Se till att alla slangkopplingar är täta.• Se till att änden på tömningsslangen är korrekt isatt och fastsatt i avloppssystemet.• Undvik att fylla på med för mycket tvätt.• Använd tvättmedel med hög effektivitet (HE) för att förhindra för mycket lödder.• Kontrollera om något har fastnat mellan luckan och membranet.<ul style="list-style-type: none">- Om något har fastnat mellan luckan och membranet kan det leda till att membranet läcker eller skadas.
Luktarilla.	<ul style="list-style-type: none">• Orimligt mycket lödder samlat i fördjupningar kan orsaka dålig lukt.• Kör rengöringsprogram för att sanera periodvis.• Rengör luckans tätning (membran).• Torka tvättmaskinens insida när ett program är klart.
Inga bubblor syns (endast Bubble-modeller).	<ul style="list-style-type: none">• Överbelastning kan dölja bubblor.• Hårt nedsmutsad tvätt kan inte bilda bubblor.
Ökad tvättid	<ul style="list-style-type: none">• Den faktiska tvättiden kan skilja sig från den beräknade tiden som först visas på kontrollpanelen vid programval.

- Kontakta kundtjänst om problemet kvarstår. Telefonnummer till kundtjänst finns på produktetiketten.
- Samsung ansvarar inte för några skador på produkten eller några personskador eller andra produktsäkerhetsproblem orsakade av en reparation som inte följer instruktionerna i dessa reparationsguider. Eventuella produktskador som uppstår till följd av att någon annan än en tjänsteleverantör som certifierats av Samsung försökt utföra en reparation täcks inte heller av garantin.

Informationskoder

När tvättmaskinen inte fungerar korrekt kan du titta på informationskoden på skärmen. Kontrollera tabellen nedan och prova förslagen.

Kod	Åtgärd
4C	<p>Vatten tillförs inte.</p> <ul style="list-style-type: none">• Kontrollera att vattenkranarna är öppna.• Kontrollera att vattenslangarna inte är tilltäppta.• Kontrollera att vattenkranen inte är frys.• Kontrollera att tvättmaskinen körs med tillräckligt vattentryck.• Se till att kall- och varmvattenkranen är korrekt anslutna.• Rengör nätfiltret eftersom det kan vara tilltäppt.• När meddelandet "4C" visas tömmer maskinen vatten i 3 minuter. Under den tiden inaktiveras strömbrytaren.
4C2	<ul style="list-style-type: none">• Se till att kallvattenslangen är ordentligt ansluten till kallvattenkranen. Om den är ansluten till varmvattenkranen kan tvätten deformeras med vissa program.
5C	<p>Vatten töms inte.</p> <ul style="list-style-type: none">• Kontrollera att tömningsslangen inte är fryst eller tilltäppt.• Se till att tömningsslangen är rätt placerad beroende på typ av anslutning.• Rengör smutsfiltret eftersom det kan vara tilltäppt.• Se till att avloppsslangen är rak hela vägen till avloppssystemet.• Om informationskoden är kvar ska du kontakta kundtjänst.
dC	<p>Tvättmaskinen används med luckan öppen.</p> <ul style="list-style-type: none">• Se till att luckan är ordentligt stängd.• Se till att tvätten inte fastnar i luckan.
0C	<p>Vatten svämmar över.</p> <ul style="list-style-type: none">• Starta om efter centrifugering.• Om informationskoden är kvar på skärmen ska du kontakta en lokal kundtjänst för Samsung.
LC, LC1	<p>Räta ut tömningsslangen.</p> <ul style="list-style-type: none">• Se till att änden på tömningsslangen är inte placerad på golvet.• Kontrollera att tömningsslangen inte är tilltäppt.• Om informationskoden är kvar ska du kontakta kundtjänst.
3C	<p>Kontrollera motordrift.</p> <ul style="list-style-type: none">• Försök att starta om programmet.• Om informationskoden är kvar ska du kontakta kundtjänst.

Felsökning

Kod	Åtgärd
UC	Den elektroniska styrningen måste kontrolleras. <ul style="list-style-type: none">• Kontrollera om strömförsörjningen är korrekt.• Om informationskoden är kvar ska du kontakta kundtjänst.
	Låg spänning detekterad. <ul style="list-style-type: none">• Kontrollera om strömsladden är isatt.• Om informationskoden är kvar ska du kontakta kundtjänst.
HC	Värmekontroll för hög temperatur. <ul style="list-style-type: none">• Om informationskoden är kvar ska du kontakta kundtjänst.
1C	Vattennivåsensorn fungerar inte som den ska. <ul style="list-style-type: none">• Prova att stänga av strömmen och starta om programmet.• Om informationskoden är kvar ska du kontakta kundtjänst.
AC	Kontrollera kommunikationen mellan primär och sekundär PBM. <ul style="list-style-type: none">• Prova att stänga av strömmen och starta om programmet.• Om informationskoden är kvar ska du kontakta kundtjänst.
0	Maskinen stängs inte av automatiskt efter den sista centrifugeringen, och meddelandet "0" finns kvar. <ul style="list-style-type: none">• Maskinen fungerar normalt även om inte programmet TRUMRENGÖRING / TRUMRENGÖRING+ körs. Av hygieniska skäl är det dock rekommenderat att köra programmet.
Ub	Centrifugering fungerar inte. <ul style="list-style-type: none">• Se till att tvätten sprids ut jämnt.• Kontrollera att tvättmaskinen står på en jämn, stabil yta.• Omfördela tvätten. Om endast ett plagg tvättas, till exempel en badrock eller ett par jeans, kan den sista centrifugeringen misslyckas och meddelandet "Ub" visas på displayen.

Om någon informationskod är kvar på skärmen ska du kontakta en lokal kundtjänst för Samsung.

Specifikationer

Materialtabell

Följande symboler erbjuder tvättanvisningar. Klädvårdsetiketterna omfattar symboler för torkning, blekning, torkning och strykning, eller för kemtvätt när det behövs. Användningen av symbolerna är konsekvent bland tillverkarna av hushållstextilier och importerade alternativ.

Följ tvättetiketterna för att maximera textiliernas livslängd och minska tvättproblem.

Tvätt

	95 °C normal tvätt.
	60 °C normal tvätt.
	60 °C mild tvätt.
	40 °C normal tvätt.
	40 °C mild tvätt.
	40 °C mycket mild tvätt.
	30 °C normal tvätt.
	30 °C mild tvätt.
	30 °C mycket mild tvätt.
	Handtvätt.
	Tvätta inte.

OBS!

Siffrorna i badkaret anger de maxtemperaturer för tvätt i grader Celsius som inte får överskridas.

Blekning

	Valfritt blekmedel tillåtet.
	Endast syreblekmedel tillåtet.
	Blek inte.

Torkning





	Torktumling/normal temperatur/ maximal utblåsttemperatur 80 °C.
	Torktumling/lägre temperatur/maximal utblåsttemperatur 60 °C.
	Torktumla inte
	Hängtorkning.
	Droptorkning.
	Plantorkning.
	Dropplantorkning.
	Hängtorkning i skuggan.
	Droptorkning i skuggan.
	Plantorkning i skuggan.
	Dropplantorkning i skuggan.

OBS!

- Prickarna anger torktumlarens torkningsnivå.
- Strecken anger typ och plats för torkningen.

Specifikationer





Strykning

	Stryk med fotplattan på maxtemperatur 200 °C.
	Stryk med fotplattan på maxtemperatur 150 °C.
	Stryk med fotplattan på maxtemperatur 110 °C. Var försiktig vid användning av ångstrykjärn (strykning utan ånga).
	Stryk inte.

OBS!

Prickarna anger temperaturintervallerna för strykning (reglage, ånga, resestrykjärn och strykmaskiner).

Professionell skötsel

	Professionell kemtvätt i perkloretylen och/eller kolväten (tunga bensiner) med normal process.
	Professionell kemtvätt i perkloretylen och/eller kolväten (tunga bensiner) med skonsam process.
	Professionell kemtvätt i kolväten (tunga bensiner) med normal process.
	Professionell kemtvätt i kolväten (tunga bensiner) med skonsam process.
	Kemtvätta inte.
	Professionell wetclean-tvätt.
	Mild professionell wetclean-tvätt.
	Mycket mild professionell wetclean-tvätt.
	Wetclean-tvätta inte.

OBS!

- Bokstäverna i en cirkel anger de lösningsmedel (P, F) som används i kemtvätt eller wetclean-tvätt (W).
- I allmänhet anger strecket under symbolen en mildare behandling (t.ex. skonsam cykel för lättskötta plagg). Det dubbla strecket anger skötselnivåer med särskilt skonsam behandling.

Skydda miljön

- Den här apparaten är tillverkad av återvinningsbara material. Följ de lokala reglerna för avfallshantering om du bestämmer dig för att göra dig av med produkten. Kapa strömsladden så att enheten inte kan anslutas till en strömkälla. Ta bort luckan så att djur och småbarn inte kan fastna inne i apparaten.
- Överdosera inte tvättmedlet, följ tvättmedelstillverkarens instruktioner.
- Använd endast fläckborttagningsmedel före tvätt om det är absolut nödvändigt.
- Spara vatten och el genom att bara köra fulla maskiner (den exakta mängden beror på vilket program som används).

Garanti gällande reservdelar

Vi garanterar att följande reservdelar kommer att finnas tillgängliga för yrkesreparatörer och slutkonsumenter i minst 10 år efter att den sista apparaten av denna modell distribueras.

- Luckan, gångjärnen och luckans packningar, övriga tätningar, luckans låsmekanism och kringutrustning av plast som t.ex. tvättmedelsdoserare.
- Listade delar kan köpas på webbplatsen nedan.
 - <http://www.samsung.com/support>

Specifikationer

Specifikationsblad

"*" Asterisk(er) innebär en variant av en modell och kan vara olika (0–9) eller (A–Z).

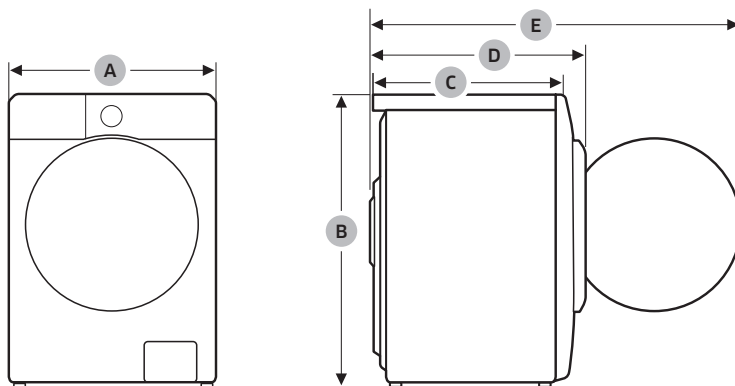

Typ		Frontmatad tvättmaskin			
Modellnamn		WW1*DG***** WW1*DE*	WW9*CGC*****	WW8*CGC*****	
Mått	A (bredd)	600 mm			
	B (höjd)	850 mm			
	C (djup)	600 mm	550 mm		
	D	640 mm	630 mm		
	E	1090 mm	1080 mm		
Vattentryck		50-1000 kPa			
Nettovikt		72,0 kg	65,0 kg		
Maximal tvättmängd		Tvätt och centrifugering	11,0 kg	9,0 kg	8,0 kg
Strömförbrukning	Tvätt och torkning	AC 220-240 V / 50 Hz	1900-2300 W		
Varvtal centrifug		1400 varv/min			

OBS!

- Design och specifikationer kan ändras utan föregående meddelande i kvalitetssyfte.
- Måtten som anges här kan skilja sig något från de faktiska måtten beroende på mätmetod.







EPREL-information

Du får åtkomst till energimärkningsinformation om den här produkten på European Product Registry for Energy Labelling (EPREL) om du går till https://eprel.ec.europa.eu/qr/***** där ***** är produktens EPREL-registreringsnummer. Du hittar registreringsnumret på produktens typskylt.

Indikativ information (enligt EU 2019/2023)

Modell	Program	Kapacitet (kg)	Programtid (HH:MM)	Energiförbrukning (kWh/program)	Vattenförbrukning (L/program)	Maximal temperatur (°C)	Återstående fukthalt (%)	Centrifugerings-hastighet (varv/min)
WW1*DG***** WW1*DE*	ECO 40-60	11	4:00	0,930	93,8	33	53,9	1400
		5,5	3:00	0,490	59,4	27	53,9	1400
		3	2:40	0,234	31,4	23	53,9	1400
	BOMULL 20 °C	11	3:59	0,336	132,0	20	50,0	1400
	BOMULL 60 °C	11	2:32	1,390	132,0	60	50,0	1400
	BOMULL 60 °C+ Bubble soak	11	3:02	2,170	147,0	60	50,0	1400
	SYNTET 40 °C	4	2:59	0,735	58,0	40	33,0	1200
	SNABBVÄTT15M Kalltvätt	2	0:15	0,015	41,0	15	105,0	800
WW9*CGC*****	ECO 40-60	9	3:48	0,690	71,0	28	53,9	1400
		4,5	02:54	0,465	47,0	28	53,9	1400
		2,5	02:44	0,222	34,6	23	53,9	1400
	BOMULL 20 °C	9	3:19	0,357	117,0	20	53,0	1400
	BOMULL 60 °C	9	02:25	1,504	134,0	55	53,0	1400
	BOMULL 60 °C+ Bubble soak	9	02:55	2,099	134,0	60	53,0	1400
	SYNTET 40 °C	4	02:59	0,819	61,4	40	33,0	1200
	SNABBVÄTT15M Kalltvätt	2	0:15	0,015	43,0	15	105,0	800

Specifikationer

Modell	Program	Kapacitet (kg)	Programtid (HH:MM)	Energiförbrukning (kWh/program)	Vattenförbrukning (L/program)	Maximal temperatur (°C)	Återstående fukthalt (%)	Centrifugerings-hastighet (varv/min)
WW8*CGC******	ECO 40-60 	8	3:38	0,734	65,0	30	53,9	1400
		4	02:48	0,432	45,0	27	53,9	1400
		2	02:16	0,223	31,0	23	53,9	1400
	BOMULL  20 °C	8	3:19	0,339	104,0	20	53,0	1400
	BOMULL  60 °C	8	02:25	1,659	127,0	55	53,0	1400
	BOMULL  60 °C+ Bubble soak	8	02:55	2,192	127,0	60	53,0	1400
	SYNET  40 °C	4	02:59	0,819	61,4	40	33,0	1200
	SNABBTVÄTT15M  Kalltvätt	2	0:15	0,015	43,0	15	105,0	800

- De värden som anges för andra program än programmet ECO 40-60  och tvätt- och torkningsprogrammet är endast vägledande.
- Tidsvärdena som anges här kan skilja sig från de faktiska värdena på grund av vattnets tryck/hårdhet/temperatur, tvättens typ/mängd/smutsgrad, typ/mängd av tvättmedlet som används, strömförsörjning samt valda extrafunktioner.

Kontaktinformation

FRÅGOR ELLER KOMMENTARER?

LAND	RING	ELLER BESÖK OSS PÅ WEBBEN
UK	0333 000 0333	www.samsung.com/uk/support
IRELAND (EIRE)	0818 717100	www.samsung.com/ie/support
GERMANY	06196 77 555 77	www.samsung.com/de/support
FRANCE	01 48 63 00 00	www.samsung.com/fr/support
SPAIN	91175 0015	www.samsung.com/es/support
PORTUGAL	210 608 098 Chamada para a rede fixa nacional Dias úteis das 9h às 20h	www.samsung.com/pt/support
LUXEMBURG	261 03 710	www.samsung.com/be_fr/support
NETHERLANDS	088 90 90100	www.samsung.com/nl/support
BELGIUM	02-201-24-18	www.samsung.com/be/support (Dutch) www.samsung.com/be_fr/support (French)
NORWAY	21 62 90 99	www.samsung.com/no/support
DENMARK	70 70 19 70	www.samsung.com/dk/support
FINLAND	030-622 75 15	www.samsung.com/fi/support
SWEDEN	0771-400 300	www.samsung.com/se/support
AUSTRIA	0800 72 67 864 (0800-SAMSUNG)	www.samsung.com/at/support
SWITZERLAND	0800 726 786	www.samsung.com/ch/support (German) www.samsung.com/ch_fr/support (French)
HUNGARY	0680SAMSUNG (0680-726-7864)	www.samsung.com/hu/support
CZECH	800 - SAMSUNG (800-726786)	www.samsung.com/cz/support
SLOVAKIA	0800 - SAMSUNG (0800-726 786)	www.samsung.com/sk/support
CROATIA	072 726 786	www.samsung.com/hr/support
BOSNIA	055 233 999	www.samsung.com/ba/support
North Macedonia	023 207 777	www.samsung.com/mk/support
MONTENEGRO	020 405 888	www.samsung.com/support
SLOVENIA	080 697 267 (brezplačna številka)	www.samsung.com/si/support
SERBIA	011 321 6899	www.samsung.com/rs/support
Kosovo	038 40 30 90	www.samsung.com/support

Kontaktinformation

LAND	RING	ELLER BESÖK OSS PÅ WEBBEN
ALBANIA	045 620 202	www.samsung.com/al/support
BULGARIA	0800 111 31 - Безплатен за всички оператори *3000 - Цена на един градски разговор или според тарифата на мобилният оператор 09:00 до 18:00 - Понеделник до Петък	www.samsung.com/bg/support
ROMANIA	0800872678 - Apel gratuit *8000 - Apel tarifat în rețea Program Call Center Luni - Vineri: 9 AM - 6 PM	www.samsung.com/ro/support
ITALIA	800-SAMSUNG (800.7267864)	www.samsung.com/it/support
CYPRUS	8009 4000 only from landline, toll free	www.samsung.com/gr/support
GREECE	80111-SAMSUNG (80111 726 7864) from mobile and land line (+30) 210 6897691 from mobile and land line	
POLAND	801-172-678* * (opłata według taryfy operatora)	http://www.samsung.com/pl/support/
LITHUANIA	8-800-77777	www.samsung.com/lt/support
LATVIA	8000-7267	www.samsung.com/lv/support
ESTONIA	800-7267	www.samsung.com/ee/support

Anteckningar

SAMSUNG



DC68-000000-00