

# FMI020X

Anvendbar volum

20 l



Produktgruppe

Mikrobølgeovn

Kategori

Innbygd

Installasjon

Med rammekit

Energitilførsel

Elektrisk

Matlagingsmetode

Mikrobølgeovn med grill

Ovnskontroller

Elektromekanisk



## Kontroller

Display

1 LED

Type anordninger for innstilling av kontroller

Kontroller/trykknapper

Åpning

Mekanisk knapp

Antall kontroller

1

Kontroll brytere

Push-push

Farge på kontroller

Rustfritt stål-effekt

Farge på knapper

Rustfritt stål-effekt

## Funksjoner



Tidsur

Elektronisk

Tidsinnstillingsalternativer

Tilberedningsslutt

Lydsignal for tilberedningsslutt

Ja

Kontroller med barnelås

Ja

Hurtigstartfunksjon

Ja

## Tekniske egenskaper



Materiale ovnsrom

Rustfritt stål

Antall lamper

1

Type lampe

LED

Roterende tallerken

Ja

Mål roterende tallerken

24.5 cm

Lampe tennes når dør åpnes

Ja

Type grill

Varmeelement

Grill - effekt

1000 W

Dør åpning type

Side åpning

Antall glass i ovnsdøren

1

Sikkerhetstermostat

Ja

Kjølesystem

Tangential

Verneskjerm for mikrobølgeovn

Ja

Mikrobølgeovn stopper når dør åpnes

Ja

Nettomål for ovnsrom (H 218x315x295 mm  
x B x D)

Mikrobølgeeffekt 800 W

## Standardtilbehør







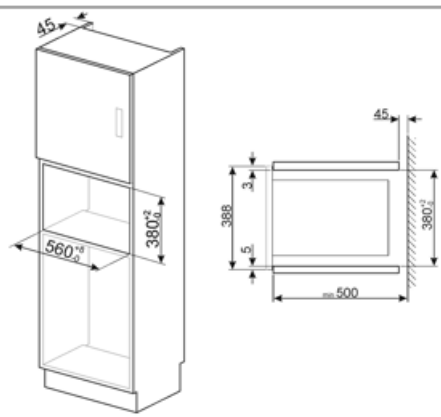
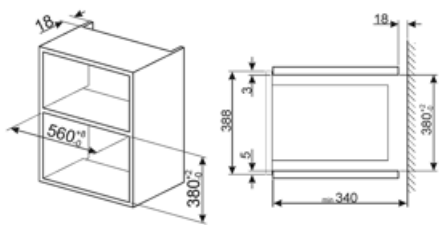
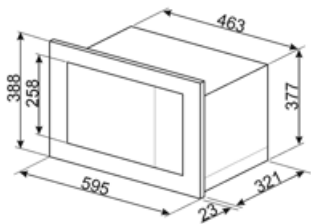



Rist	1	Ramme	Ja
------	---	-------	----

## Elektrisk tilkobling

Elektrisk tilkoblingseffekt (W)	1250 W	Frekvens (Hz)	50 Hz
Strøm (A)	5,4 A	Lengde på kabel	150 cm
Spenning (V)	230 V		



## Symbols glossary

- |  |   |   |   |
|--|---|---|---|
|    | Barnesikring: Noen modeller er utstyrt med en innretning som låser programmet/syklusen slik at den ikke kan endres ved uhell.   |    | Mikrobølgeenergi korter ned tilberedningstiden betraktelig og fører til energibesparelse.   |
|    | Tidsstyrt tining: Manuell tinefunksjon. Når den innstilte tiden løper ut vil funksjonen stanse.   |    | Vektstyrt tining: Automatisk tinefunksjon. Man kan velge type mat som skal tines fra flere kategorier (KJØTT - FISK - BRØD - DESSERT). Når man taster inn matens vekt vil ovnen automatisk velge den tiden som er best egnet for den aktuelle tiningen. |
|    | Fingersikkert rustfritt stål: Fingersikkert rustfritt stål som holder stålet så godt som nytt.  |    | Grill: Svært intens varme kommer kun ovenfra fra et dobbelt varmeelement. Viften er ikke aktiv. Gir ypperlige grill- og gratineringsresultater. Brukes ved endt steking for å gi et jevn brukning av retten.  |
|    | Mikrobølger: Ved å penetrere rett inn i kjøttet vil mikrobølger tilberede maten svært fort og med betydelig energisparing. Egnet for steking uten fett, men også til tining og varming av mat uten å endre den opprinnelige utseende og aroma. Mikrobølgefunksjonen kan også kombineres med konvensjonelle funksjoner med alle de resulterende fordeler. Ideell for alle typer mat. |    | Mikrobølge + grillelement: Bruk av grill resulterer i perfekt bruning utvendig. Mikrobølgene gjør det mulig å steke maten innvendig på kort tid.  |
|  | Sidelys: To motstående sidelys øker sikten på innsiden av ovnen.  |  | Kapasiteten angir mengden anvendbar plass i ovnen oppgitt i liter.  |