

SO4301M1X



Kategori	Kompakt 45 cm
Produktserien	Ovn
Strømkilde	Elektrisk
Varmekilde	Elektrisk
Matlagingsmetode	Kombimikrobølgeovn
Galileo platform	Micro combi
EAN-kode	8017709297282



Estetisk linje

Estetikk	Classic	Farge på silketrykk	Sort
Farge	Rustfritt stål	Type silketrykk	Symboler
Finish	Fingersikker	Dør	Med 2 horisontale paneler
Design	Flat	Håndtak	Classic
Materiale	Rustfritt stål	Håndtak farge	Rustfritt stål
Type rustfritt stål	Børstet	Logo	Preget
Glass Type	Formørkelse	Kontroll brytere	Classic

Kontroller

			
Displaynavn	CompactScreen	Kontrollinnstilling	Kontroll brytere
Displayteknologi	LCD	Antall kontroller	2

Programmer/funksjoner

Antall tilberedningsfunksjoner 10
Tradisjonelle tilberedningsfunksjoner

 Statisk	 Vifte assistert	 Varmluft
 Turbo	 Eco	 Stor grill

Mikrobølgeovn funksjoner



Mikrobølgeovn



Mikrobølgeovn + bunn + topp + vifte



Mikrobølgeovn + varmluft + vifte



Mikrobølgeovn + grill

Andre funksjoner



Opptining etter tid

Funksjoner



Tidsinnstillingsvalg

Tilberedning med forsinket start og automatisk slutt

Andre muligheter

Varmholdingsfunksjon

Timer

Ja

Demomodus

Ja

Tidsur

1

Rask forvarming

Ja

Kontroller med barnelås

Ja

Tekniske egenskaper



Laveste temperatur

30 °C

Høyeste temperatur

250 °C

Antall hyller

2

Antall lamper

1

Type lampe

Halogen

Lett effekt

40 W

Lys når døren åpnes

Ja

Grillelement - styrke

1500 W

Oppvarming suspendert

Ja

når døren åpnes

Dør åpning type

Standard åpning

Dør

Temperaturregulert dør

Antall glass i ovnsdøren

3

Mikrobølgeovn stopper når dør åpnes

Ja

Skorsten

Fast

Kjølesystem

Tangential

Kjøledyse

Enkelt

Nettomål for ovnsrom (H x B x D)

211x462x401 mm

Temperaturkontroll

Elektronisk

Materiale ovnsrom

Ever clean-emaile

Verneskjerm for mikrobølgeovn

Ja

Kapasitets-/energietikett



Nettovolum for ovnsrom

40 l

Antall ovnsrom

1

Mikrobølgeeffekt

800 W

Standardtilbehør

Rist med bakre stopp

1

Brett i glass

1

Elektrisk tilkobling

Spenning	220-240 V	Frekvens (Hz)	50 Hz
Nåværende	14 A	Lengde på ledning	150 cm
Elektrisk tilkoblingseffekt (W)	3100 W		

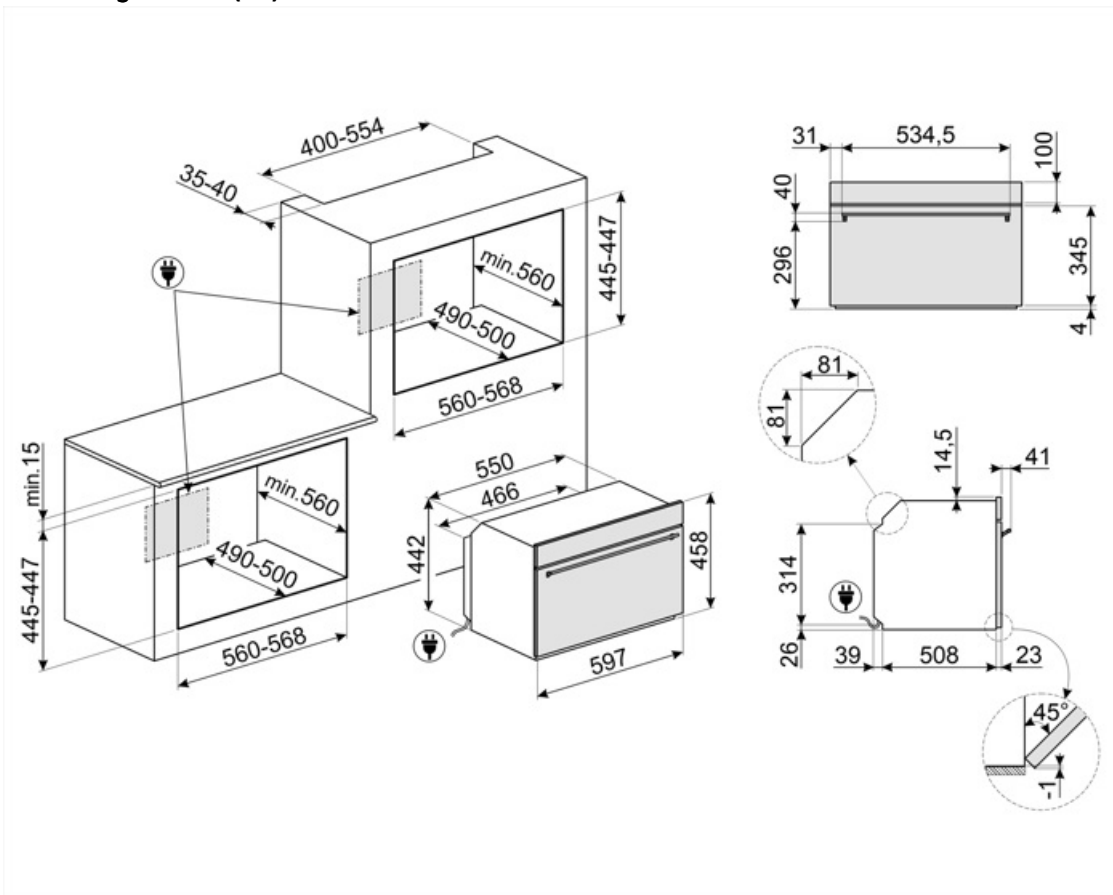















Compatible Accessories













AIRFRY

Air fryer rack AIRFRY . Ideal for recreating traditional frying in the oven, but with fewer calories and less fat. It allows you to cook quickly and simply dishes such as French fries, fried vegetables and fish, ensuring perfect browning and crispiness.



Symbols glossary

	Barnesikring: Noen modeller er utstyrt med en innretning som låser programmet/syklusen slik at den ikke kan endres ved uhell.		Kombi-mikrobølgeovn: Denne ovnen gjør det mulig å kombinere to forskjellige tilberedningsmåter (tradisjonell med mikrobølger). Kombinerte ovner gir økte muligheter mens man beholder høy fleksibilitet i husholdningsapparatet.
	Luftkjølesystem: For å garantere en sikker overflatetemperatur.		Tidsstyrt tining: Manuell tinefunksjon. Når den innstilte tiden løper ut vil funksjonen stanse.
	Trippel glassdør: Antall glassdører.		Elektrisk
	Ever Clean Enamel: Ever Clean emaljen påføres elektrostatisk, fra hjørne til hjørne og kant til kant, for å unngå sprekkdannelser over tid. Det er en spesielt pyrolytisk emalje, med høy motstand mot syrer i tillegg til å ha en behagelig glans, som muliggjør bedre rengjøring av ovnsveggene takket være sin lavere porøsitet. Den bakes ved 850 °C og polymeriseres ved en vitenskapelig fastsatt hastighet for å sikre en jevn dybde og styrke. Ever Clean emalje gir et ulastelig sluttresultat både på innsiden av ovnen og på brettene, noe som gjør at flatene til ovnen er svært enkle å vedlikeholde over tid siden fett ikke fester seg ved steking		Vifteassistert: Intens og homogen tradisjonell steking, passer også for komplekse oppskrifter. Viften er aktiv og varmen kommer fra undersiden og oversiden samtidig. Ventilert steking gir et hurtigere og mer homogent resultat som gir velduftende mat som er fuktig på innsiden. Ideelt for bakt pasta, kjeks, stek og pai.
	Statisk: Tradisjonell steking egnet for tilberedelse av en rett av gangen. Viften er ikke aktiv og varmen kommer fra undersiden og oversiden samtidig. Statisk steking er langsommere og mer delikat, ideell for godt stekte retter som er tørre også innvendig. Ideelt for steking av alle typer steker, kjøtt med mye fett, brød, kaker med fyll.		Circulaire: Den perfekte funksjonen for å steke alle typer retter på en mer delikat måte. Varmen kommer fra baksiden av ovnen og fordeles hurtig og jevnt. Viften er aktiv. Den er også ideell for steking på flere nivåer uten å blande lukter og smaker.
	ECO: Lavt energiforbruk ved steking. Denne funksjonen er særlig egnet for steking på en halv hylle med lavt energiforbruk. Den er anbefalt for alle typer mat bortsett fra de som kan generere store mengder fuktighet (for eksempel grønnsaker). For å oppnå maksimal energibesparelse og redusere tidsbruken, anbefales det å legge maten i ovnen uten å forhåndsvarme stekekammeret		...
	Grill: Svært intens varme kommer kun ovenfra fra et dobbelt varmeelement. Viften er ikke aktiv. Gir ypperlige grill- og gratineringsresultater. Brukes ved endt steking for å gi et en jevn brukning av retten.		Mikrobølger: Ved å penetrere rett inn i kjøttet vil mikrobølger tilberede maten svært fort og med betydelig energisparing. Egnet for steking uten fett, men også til tining og varming av mat uten å endre den opprinnelige utseende og aroma. Mikrobølgefunksjonen kan også kombineres med konvensjonelle funksjoner med alle de resulterende fordeler. Ideell for alle typer mat.

- | | | | |
|------------------------------------------------------------------------------------|------------------------------------------------------------------------------------------------------------------------------------------------------------------------------------------------|-------------------------------------------------------------------------------------|---------------------------------------------------------------------------------------------------------------------------------------------------------------------------------------------------------------------------------------------|
|  | Steking med samtidig bruk av varmelement kombinert med vifte og mikrobølger. |  | Mikrobølge + grillelement: Bruk av grill resulterer i perfekt bruning utvendig. Mikrobølgene gjør det mulig å steke maten innvendig på kort tid. |
|  | Vifte kombinert med tradisjonell steking, hvor varme genereres både oven- og nedenfra for å gi jevn varme. Ved å legge til mikrobølgefunksjonen oppnår man samme stekeresultat på kortere tid. |  | Turbo: Varmen kommer fra tre retninger: Ovenfra, nedenfra og fra baksiden av ovnen. Viften er aktiv. Gir hurtigere matlaging, selv på flere nivåer uten blanding av aromaer. Ideell for store matvolum eller mat som krever intens steking. |
|  | Kompakte apparater med en høyde på 45 cm - perfekt løsning på funksjonskravene til kjøkkensett med små høyder. Tilgjengelig i flere forskjellige stiler. |  | KEEP_WARM_72dpi |
|  | Sidelys: To motstående sidelys øker sikten på innsiden av ovnen. |  | Hurtig forvarming: Steking etterfølges av en forvarmingsfase som lar stekekammeret nå den innstilte temperaturen. Denne funksjonen reduserer tidsbruken med opptil 50%. |
|  | Ovnkammeret har 2 forskjellige stekenivåer. |  | Elektronisk kontroll: Gjør det mulig å kontrollere temperaturen i ovnen med en presisjon på 2-3 °C. Dette gjør det mulig å steke mat som er svært følsom for temperaturendringer, slik som kaker, soufflé, pudding. |
|  | Kapasiteten angir mengden anvendbar plass i ovnen oppgitt i liter. |  | Kapasiteten angir mengden anvendbar plass i ovnen oppgitt i liter. |